

Total Kitchen Goods

Interior / Sign

—インテリア—



ホテル・旅館用品 P.2407 ~

テーブル・椅子 P.2437 ~

サイン P.2467 ~

店舗備品 P.2521 ~

2407

インフォメーション
ホテル・旅館用品 インテリア

料理道具
調理小物
調理機械
厨房機器
設備
サービス
用品
喫茶用品
軽食
鉄板焼用品
製菓用品
フロン
洗濯用
ラック
清掃用品
長靴
白衣
消耗品
ハンケット
ウェア
フラット
ウェア
テーブル
ウェア
卓上
備品
料理演出
用品
グラス
食器
ホテル
旅館用品
テーブル
椅子
サイン
店舗
備品

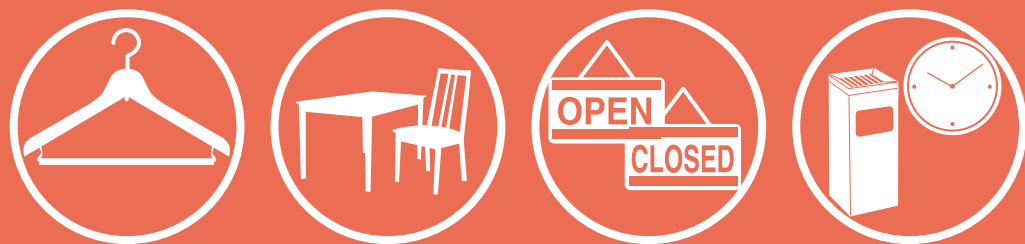

ホテル・旅館用品 | テーブル・椅子 | サイン | 店舗備品

インテリア

スムーズに、快適に。
より良い空間づくりへ。

癒しや和みのための演出から

毎日の必需品、

万一の際の備えまで、

バラエティー豊かな

インテリア小物を取り揃えました。

使い勝手の高いアイテムで

作業効率を高めつつ、

心地良い環境づくりにお役立てください。



Total Kitchen Goods

インテリア ホテル・旅館用品 | テーブル・椅子 | サイン | 店舗備品

ホテル・
旅館用品

客室備品

浴室用品

福祉施設用品

Recommendation

ジョイントバスマット

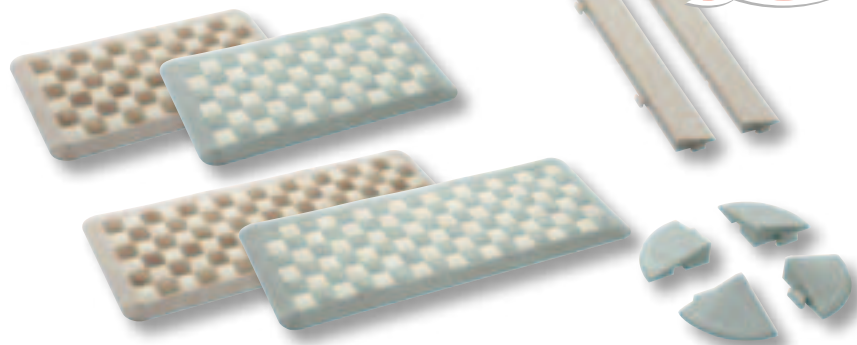

P.2429

ダストボックス



P.2410 ~



ベルトパーテーション

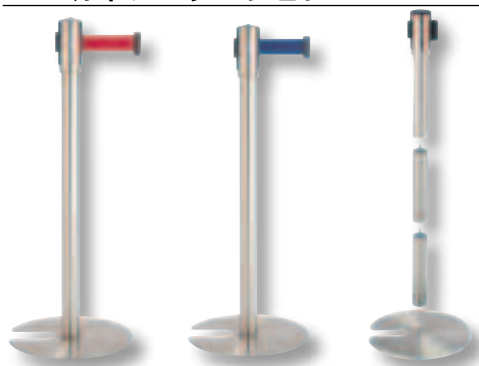

P.2483 ~

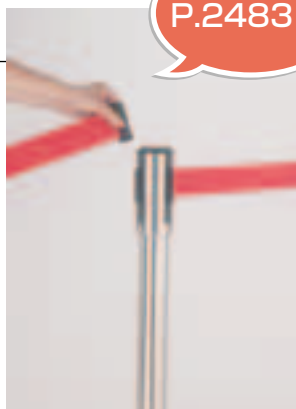

事務用品

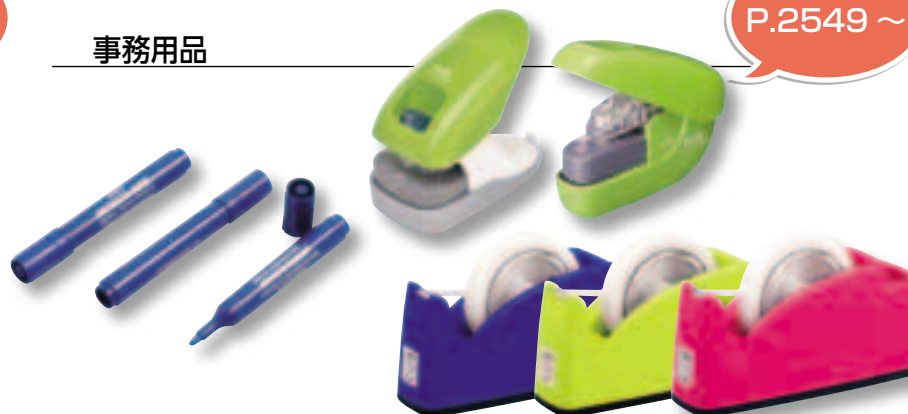

P.2549 ~

害虫対策用品



P.2567 ~



ガーデニング用品



P.2466



イベント用品

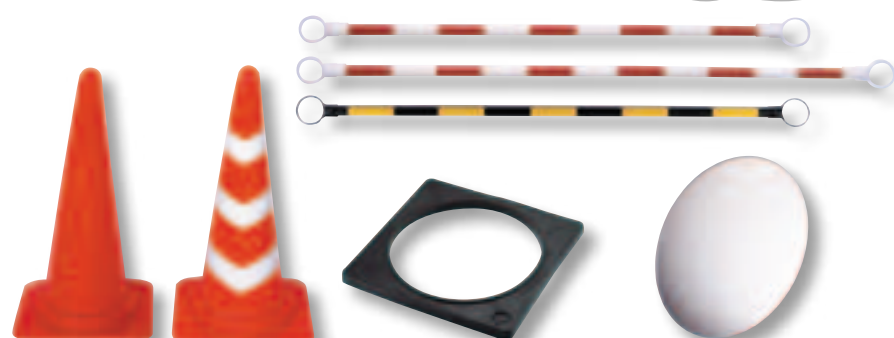

P.2560

災害対策用品



P.2563 ~



ZONEゾーンは1995年にデンマークで創業されました。
シンプルモダンに代表される"スカンジナビアデザイン(北欧デザイン)"にフォーカスしたバス&キッチンアクセサリーブランドです。

NOVA



- ① ゾーン ノバ ツースブラシタンブラー
〈VZC-04〉 ¥3,200
- | | | |
|-------------|--------|----------|
| 8-2409-0101 | 351030 | ブラック |
| 8-2409-0102 | 351038 | グレー |
| 8-2409-0103 | 351034 | ホワイト |
| 8-2409-0104 | 352014 | ローズ |
| 8-2409-0105 | 352018 | ダスティグリーン |
| 8-2409-0106 | 361048 | カクタスグリーン |
| 8-2409-0107 | 362001 | アジュールブルー |
- φ80×H100 0.3ℓ 材質:磁器



- ② ゾーン ノバ ソープディスペンサー
〈VZC-05〉 ¥5,800
- | | | |
|-------------|--------|----------|
| 8-2409-0201 | 361047 | カクタスグリーン |
| 8-2409-0202 | 362000 | アジュールブルー |
- φ80×H115 0.25ℓ 材質:磁器・樹脂



- ③ ゾーン ノバ ソープディッシュ
〈VZC-06〉 ¥3,200
- | | | |
|-------------|--------|----------|
| 8-2409-0301 | 351031 | ブラック |
| 8-2409-0302 | 351039 | グレー |
| 8-2409-0303 | 351035 | ホワイト |
| 8-2409-0304 | 352015 | ローズ |
| 8-2409-0305 | 352019 | ダスティグリーン |
| 8-2409-0306 | 361049 | カクタスグリーン |
| 8-2409-0307 | 362002 | アジュールブルー |
- φ110×H25 材質:磁器

GRACE



- ④ ゾーン グレース ツースブラシタンブラー
〈VZC-22〉 ¥4,600
- | | | |
|-------------|--------|------|
| 8-2409-0401 | 352041 | ブラック |
| 8-2409-0402 | 361060 | ホワイト |
- φ80×H115 材質:ポリレジン

- ⑥ ゾーン グレース ソープディッシュ
361061 ホワイト
〈VZC-21〉 ¥3,500
- φ120×H28 材質:ポリレジン

- ⑤ ゾーン グレース ソープディスペンサー
361059 ホワイト
〈VZC-23〉 ¥6,900
- φ80×H180 0.32ℓ 材質:ポリレジン・ポリプロピレン

- ⑦ ゾーン グレース アメニティポット
361082 ホワイト
〈VZC-24〉 ¥5,800
- φ90×H115 材質:ポリレジン

SOFT



- ⑧ ゾーン ソフト ツースブラシタンブラー
〈VZC-08〉 ¥2,900
- | | | |
|-------------|--------|----------|
| 8-2409-0801 | 861406 | ブラック |
| 8-2409-0802 | 861407 | グレー |
| 8-2409-0803 | 361098 | ダスティグリーン |
| 8-2409-0804 | 361102 | ペトルルグリーン |
- φ75×H90 材質:磁器

- ⑨ ゾーン ソフト ソープディスペンサー
〈VZC-10〉 ¥4,600
- | | | |
|-------------|--------|----------|
| 8-2409-0901 | 861395 | グレー |
| 8-2409-0902 | 361101 | ペトルルグリーン |
- φ80×H145 0.23ℓ 材質:磁器・樹脂

CYLINDER



- ⑩ ゾーン シリンダー ツースブラシタンブラー
〈VZC-12〉 ¥2,600
- | | | |
|-------------|--------|------|
| 8-2409-1001 | 851618 | ブラック |
| 8-2409-1002 | 851621 | グレー |
| 8-2409-1003 | 851619 | ホワイト |
- φ50×H122 材質:磁器

- ⑪ ゾーン シリンダー ソープディスペンサー
ホワイト 850195
〈VZC-13〉 ¥3,600
- φ50×H175 0.15ℓ 材質:磁器・樹脂

OCEAN



- ⑫ ゾーン オーシャン ソープディスペンサー& ツースブラシタンブラー
351024 チャコールグレー
〈VZC-14〉 ¥9,800
- ディスペンサー/φ70×H168
タンブラー/φ70×H110
材質:ガラス・ポリプロピレン

PISA



- ⑬ ゾーン ピサ ソープディスペンサー
〈VZC-20〉 ¥8,000
- | | | |
|-------------|--------|------|
| 8-2409-1301 | 757081 | ブラック |
| 8-2409-1302 | 361037 | グレー |
| 8-2409-1303 | 361089 | ホワイト |
| 8-2409-1304 | 361038 | グリーン |
- φ60×H190 0.22ℓ 材質:ゴム・18-8ステンレス

NOVA ONE



- ⑭ ゾーン ノワン ツースブラシタンブラー
〈VZC-02〉 ¥4,000
- | | | |
|-------------|--------|---------|
| 8-2409-1401 | 361105 | ホワイト |
| 8-2409-1402 | 362049 | ロイヤルブルー |
- φ80×H115 0.25ℓ 材質:ストーンウェア

- ⑮ ゾーン セラ ツースブラシタンブラー
341083 ブラック
〈VZC-15〉 ¥6,900
- φ70×H110 材質:セラミック・18-8ステンレス
●サンドブラストで表面ガラガラに仕上げています。

CERA

料理道具
調理小物
調理機械
厨房機器
設備
サービス用品
喫茶用品
鉄板焼用品
軽食
製菓用品
フロン
洗濯用
清掃用品
長靴白衣
衛生
消耗品
ハンカケット
ウェア
フラット
ウェア
テーブル
ウェア
卓上備品
料理演出
用品
グラス
食器
ホテル
旅館用品
テーブル
椅子
サイン
店舗備品



① ゾーン バスアメニティ
バスケット S (2P)

〈VZC-55〉 **¥3,500**

8-2410-0101	861509	ブラック
8-2410-0102	861511	グレー
8-2410-0103	861510	ホワイト
8-2410-0104	861516	ターコイズブルー
8-2410-0105	341051	サンド

φ110×H130
材質: ポリプロピレン



② ゾーン バスアメニティ
バスケット L

〈VZC-56〉 **¥2,900**

8-2410-0201	851679	ブラック
8-2410-0202	851683	グレー
8-2410-0203	851681	ホワイト
8-2410-0204	861473	ターコイズブルー
8-2410-0205	341053	サンド

φ190×H160
材質: ポリプロピレン



③ ゾーン ロールバスアメニティ
バスケット S

〈VZC-57〉 **¥2,100**

8-2410-0301	352070	ブラック
8-2410-0302	352071	グレー
8-2410-0303	352073	サンド

φ110×H85
材質: コットン100%



④ ゾーン ロールバスアメニティ
バスケット L

〈VZC-58〉 **¥4,000**

8-2410-0401	352074	ブラック
8-2410-0402	352075	グレー
8-2410-0403	352077	サンド

φ180×H140
材質: コットン100%



⑤ ゾーン テーブルミラー

〈VZC-60〉 **¥8,000**

8-2410-0501	351001	ブラック
8-2410-0502	361076	グレー
8-2410-0503	361075	ホワイト

125×125×H285
材質: メタル



⑥ ゾーン バスルーム
マガジンバスケット

〈VZC-52〉 **¥8,000**

8-2410-0601	362033	ダークグレー
8-2410-0602	362034	グレー

370×290×H200
材質: フェルト



⑦ ゾーン バスルーム
バスケット

〈VZC-53〉 **¥8,000**

8-2410-0701	352064	ブラック
8-2410-0702	352065	ダークグレー
8-2410-0703	352066	グレー

290×290×H280
材質: フェルト



⑧ ゾーン ランドリーバスケット

〈VZC-54〉 **¥16,000**

8-2410-0801	352067	ブラック
8-2410-0802	352068	ダークグレー
8-2410-0803	352069	グレー

370×370×H550
材質: フェルト



⑨ ゾーン ノパワン ペダルビン

〈VZC-03〉 **¥16,000**

8-2410-0901	352045	ブラック	8-2410-0905	352050	ダスティグリーン
8-2410-0902	352046	グレー	8-2410-0906	362004	アジュールブルー
8-2410-0903	352047	ホワイト	8-2410-0907	362052	ロイヤルブルー
8-2410-0904	352049	ローズ	8-2410-0908	361131	カクタス

φ230×H290 5ℓ
材質: ABS樹脂(ソフトタッチ塗装)



⑩ ゾーン ソフト ペダルビン

〈VZC-11〉 **¥9,200**

8-2410-1001	861412	ブラック	8-2410-1004	341026	サンド
8-2410-1002	861416	グレー	8-2410-1005	352057	ローズ
8-2410-1003	861415	ホワイト	8-2410-1006	352058	ダスティグリーン

φ170×H250 3ℓ 材質: 18-8ステンレス(ソフトタッチ塗装) ●蓋はゆっくり静かに閉まります。



⑪ ゾーン ペダルビン

〈VZC-43〉 **¥8,000**

8-2410-1101	202094	グリーン
8-2410-1102	202092	ホワイト
8-2410-1103	241311	サンド
8-2410-1104	202096	グレー
8-2410-1105	202091	ブラック

φ170×H265 3ℓ
材質: メタル



⑫ ゾーン ペダルビン

〈VZC-42〉 **¥8,000**

8-2410-1201	251018	ベトロールグリーン
8-2410-1202	751597	ホワイト
8-2410-1203	241316	サンド
8-2410-1204	231063	グレー
8-2410-1205	751598	ブラック

φ200×H330 3ℓ
材質: スチール・樹脂



⑬ ゾーン ペダルビン 5ℓ

252551 **ブラック**

〈VZC-46〉 **¥12,000**

8-2410-1301

φ260×H380

⑭ ゾーン ペダルビン 12ℓ

252552 **ブラック**

〈VZC-45〉 **¥17,000**

8-2410-1401

φ290×H510



⑮ ゾーン ペダルビン 30ℓ

261131 **ブラック**

〈VZC-44〉 **¥32,000**

8-2410-1501

φ350×H800

⑬~⑮材質: スチール・ポリプロピレン



料理道具
調理小物
調理機械
厨房機器
設備
サービス用品
喫茶用品
軽食
製菓用品
フロン
洗濯用
清掃用品
長靴白衣
衛生
消耗品
ハンカケット
ウェア
フラット
ウェア
テーブル
ウェア
卓上備品
料理演出
用品
グラス
食器
ホテル
旅館用品
テーブル
椅子
サイン
店舗備品

ゴミ袋を隠してスタイリッシュな空間を演出!



① ルクレールCV 丸型 A6211

〈VGM-26〉 目 ¥2,100

8-2411-0101 ブラウン

8-2411-0102 アイボリー

8-2411-0103 レッド

φ222×H318 6.7ℓ



② ルクレールCV 角型 A6212

〈VGM-27〉 目 ¥2,100

8-2411-0201 ブラウン

8-2411-0202 アイボリー

8-2411-0203 レッド

202×202×H318 6.6ℓ

①②

材質:カバー/ポリプロピレン、ポリスチレン
容器/ポリプロピレン



カバーを取り外す

本体に袋をセット

カバーをかぶせて完成

タイルをモチーフにしたスタイリッシュなくず入れ「アンブル」
リビング、オフィスはもちろんサニタリーにもマッチします。



③ ゴミ入れトス (ポリプロピレン) 〈VGM-15〉 目

8-2411-0301 R-25 φ215×H260 ¥ 680

8-2411-0302 R-30 φ235×H305 ¥ 840

8-2411-0303 R-35 φ255×H355 ¥ 980

8-2411-0304 R-40 φ280×H400 ¥1,180

④ ゴミ入れトス角型 (ポリプロピレン) 〈VGM-21〉 目

8-2411-0401 O-30 220×130×H300 ¥ 840

8-2411-0402 O-35 250×140×H355 ¥1,050

8-2411-0403 O-40 285×160×H400 ¥1,250

●すき間にびったり場所を取りません。

アンブルトッシュ

⑤ S(フタ付)

〈VAV-05〉 目 ¥1,000

8-2411-0501 ホワイト

8-2411-0502 カフェオレ

8-2411-0503 ブラウン

8-2411-0504 ブラック

198×140×H208

容量:約3ℓ

材質:本体/ポリプロピレン

フタ/エラストマー

●フタ付で衛生的。キッチン、ドレッサー、バスルームなどの小さなスペースで活躍します。

⑥ M

〈VAV-06〉 目 ¥1,200

8-2411-0601 ホワイト

8-2411-0602 カフェオレ

8-2411-0603 ブラウン

8-2411-0604 ブラック

248×176×H260

容量:約6ℓ

材質:ポリプロピレン

⑦ L

〈VAV-07〉 目 ¥1,500

8-2411-0701 ホワイト

8-2411-0702 カフェオレ

8-2411-0703 ブラウン

8-2411-0704 ブラック

310×220×H325

容量:約13ℓ

材質:ポリプロピレン

●LサイズはSサイズと組み合わせが可能。分別ダストとして使用できます。



ライトグレイ

ベージュ

ブラック



ベージュ

ブラック

⑧ ラバーメイド ソフトウェイト バスケット 〈VBS-07〉 目

	ライトグレイ	ベージュ	ブラック	容量(ℓ)	サイズ(mm)	
No.2955	8-2411-0801			12.9	289×210×H308	¥2,400
No.2956	8-2411-0802	8-2411-0803	8-2411-0804	26.6	365×260×H381	¥2,600
No.2957	8-2411-0805	8-2411-0806	8-2411-0807	39	387×279×H505	¥4,000

材質:ポリエチレン

●軟質性のポリエチレン性なので、あやまって押し潰しても割れたりしません。

⑨ ラバーメイド アンタッチャブルトップ 〈VAV-01〉 目

	ベージュ	ブラック	サイズ	
No.3066 (No.2956用)	8-2411-0901	8-2411-0902	381×276×H152	¥4,800
No.3067 (No.2957用)	8-2411-0903	8-2411-0904	406×295×H178	¥4,600

材質:ポリエチレン

※⑧のソフトウェイトバスケット用の蓋です。



⑩

⑪

⑩ リス ワーク&ワーク 屑入れ 角 〈KKZ-18〉 目

	グレー	ダークブルー	サイズ	容量	
8ℓ	8-2411-1001	8-2411-1002	147×274×H300	8ℓ	¥ 890
12ℓ	8-2411-1003	8-2411-1004	172×304×H350	13ℓ	¥1,060
18ℓ	8-2411-1005	8-2411-1006	192×349×H395	18ℓ	¥1,420



⑪ リス ワーク&ワーク 屑入れ 丸 〈KKZ-17〉 目

	グレー	ダークブルー	サイズ	容量	
8ℓ	8-2411-1101	8-2411-1102	222×232×H275	8.1ℓ	¥ 890
12ℓ	8-2411-1103	8-2411-1104	252×264×H315	11.8ℓ	¥1,060
18ℓ	8-2411-1105	8-2411-1106	290×302×H350	18.3ℓ	¥1,420



上からごみを見せない新発想!



① ユニード カクス 〈VNC-01〉

	ホワイト	ブラウン	ブラック	サイズ	容量	
S-36	8-2412-0101	8-2412-0102	8-2412-0103	190×190×H360	9ℓ	¥1,100
S-28	8-2412-0104	8-2412-0105	8-2412-0106	170×170×H280	5.5ℓ	¥880

材質:ポリプロピレン

- 洗練されたスクエアデザインで捨てやすい形
- レザー調で高級感のある表面加工

本革のような質感のシンプルなレザー調ゴミ箱



② レザータッチ くず入れ ブラック

② 丸型 〈VKZ-10〉 ③ 角型 〈VKZ-09〉

8-2412-0201 ¥1,800

φ200×H265

8-2412-0301 大 175×264×H386 ¥3,000

8-2412-0302 小 160×245×H265 ¥2,200

②③材質:本体/再生ポリスチレン レザー調カバー/塩化ビニル樹脂

まるで革製品のような高級感が漂う「レガール」
柔らかい素材だからインテリアにもキズを付ける心配がありません。



④ レガール M

〈VLG-02〉 ¥2,800

8-2412-0401 ブラウン

8-2412-0402 ブラック

260×203×H243

容量:6ℓ

⑤ レガール L

〈VLG-03〉 ¥3,500

8-2412-0501 アイボリー

8-2412-0502 オレンジ

8-2412-0503 ブラウン

8-2412-0504 ブラック

298×240×H302

容量:11ℓ



安心・安全な柔らか素材!
材質:エラストマー樹脂

⑥ ステンレス ミニスイング
ウェストビン 〈VUE-04〉

8-2412-0601 WM1 7インチ ¥4,900

φ118×H173

8-2412-0602 WM2 9インチ ¥6,300

φ118×H218

⑦ ルームペット ST YD-10C-SB

〈VLC-01〉 8-2412-0701 ¥9,900

φ180×H230 材質:ステンレス

- 本体内側にフックが付いているためポリ袋がセットでき、ゴミ処理はポリ袋で簡単・清潔に行えます。

コイキモダン 材質:木紛混合ポリプロピレン
天然木(間伐材)入りの自然にやさしい層入です。



⑧ コイキ モダン 丸型(小) 4.5ℓ

〈VKI-03〉 ¥1,300

8-2412-0801 ホワイト

8-2412-0802 グリーン

8-2412-0803 パープル

φ173×H229

8-2412-0804 ブラウン

8-2412-0805 ブラック

⑨ コイキ モダン 角型(小) 4.5ℓ

〈VKI-04〉 ¥1,300

8-2412-0901 ホワイト

8-2412-0902 グリーン

8-2412-0903 パープル

163×163×H229

8-2412-0904 ブラウン

8-2412-0905 ブラック

NEW

⑩ 木製 ルーム用ゴミ入れ(チーク)
970A スリム(回転蓋)

〈VGM-29〉 8-2412-1001 ¥4,800

φ175×H340



⑪ ダストBOX かすりR 〈VDS-08〉

8-2412-1101 S φ156×H200 ¥1,360

8-2412-1102 M φ186×H270 ¥2,000

ABS樹脂・ウレタン塗装仕上

⑫ ダストBOX とち空 〈VDS-09〉

8-2412-1201 S φ156×H200 ¥1,360

8-2412-1202 M φ186×H270 ¥2,000

ABS樹脂・ウレタン塗装仕上

⑬ ダストボックス もくめ(M)

〈VDS-16〉 ¥2,100

8-2412-1301 ブラウン

8-2412-1302 ナチュラル

φ190×H270

材質:ABS樹脂・ウレタン塗装

料理道具
調理小物
調理機械
厨房機器
設備
サービス用品
喫茶用品
鉄板焼用品
軽食
製菓用品
フロン
洗濯用
清掃用品
長靴白衣
衛生
消耗品
ハンカケット
ウェア
フラット
ウェア
テーブル
ウェア
卓上備品
料理演出
用品
グラス
食器
ホテル
旅館用品
テーブル
椅子
サイン
店舗備品

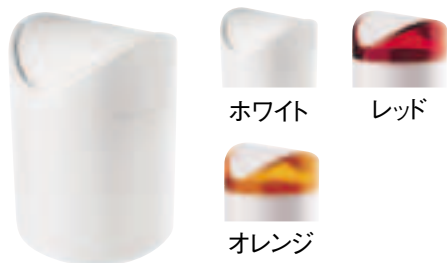

ホワイト
レッド
オレンジ



オレンジ
ブラック
レッド



① グッチーニ スモールダストビン

〈RGT-N4〉 ☐ ¥3,700
8-2413-0101 0900.0011 ホワイト
8-2413-0102 0900.0045 オレンジ
8-2413-0103 0900.0065 レッド
φ125×H170
材質:SAN樹脂

② グッチーニ ダストボックス

〈RGT-D8〉 ☐ ¥8,300
8-2413-0201 2890.0022 グレー
8-2413-0202 2890.0045 オレンジ
8-2413-0203 2890.0065 レッド
8-2413-0204 2890.0010 ブラック
φ310×H380 20ℓ
材質:SAN樹脂

③ グッチーニ ダストボックス用フタ

〈RGT-D9〉 ☐ ¥2,300
8-2413-0301 2890.0100 クリアー
8-2413-0302 2890.0122 グレー
8-2413-0303 2890.0145 オレンジ
8-2413-0304 2890.0165 レッド
8-2413-0305 2890.0110 ブラック
φ316
材質:SAN樹脂

ゴミ箱らしい定番のカタチとベーシックなカラーリング



④ テーパーバケツ 〈VGM-28〉 ☐

	ブラック	アイボリー	グレー	サイズ	容量	
大	8-2413-0401	8-2413-0402	8-2413-0403	φ273(底φ220)×H345	13.3ℓ	¥2,700
小	8-2413-0404	8-2413-0405	8-2413-0406	φ225(底φ185)×H272	7.3ℓ	¥1,600

材質:本体/亜鉛メッキ鋼板(アクリル塗装)
底部/再生塩化ビニール

⑤ 木製 ルーム用ごみ入れ (ホワイトオーク) 〈VGM-25〉 ☐

8-2413-0501 905H φ285×H400 ¥9,000
8-2413-0502 903H φ255×H300 ¥7,000
8-2413-0503 901H φ230×H280 ¥6,500

⑦ 木製 ルーム用ゴミ入れ (ウォールナット) 〈VGM-24〉 ☐

8-2413-0701 905WN φ285×H400 ¥10,000
8-2413-0702 903WN φ255×H300 ¥8,000
8-2413-0703 901WN φ230×H280 ¥7,500

⑥ 木製 ルーム用ゴミ入れ (チーク) 〈VGM-03〉 ☐

8-2413-0601 905 大 φ285×H400 ¥9,000
8-2413-0602 903 中 φ255×H300 ¥7,000
8-2413-0603 901 小 φ230×H280 ¥6,500

⑧ ダストボックス(タモ材ブラック) 〈VGM-10〉 ☐

8-2413-0801 B-901 φ230×H280 ¥6,500
8-2413-0802 B-903 φ255×H300 ¥7,000
8-2413-0803 B-905 φ285×H400 ¥9,000



⑨ 木製 テーブル&ダストボックス 990T チーク

〈WGM-25〉 ☐ 8-2413-0901 ¥12,000
φ240×H390

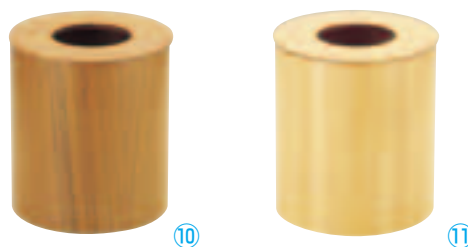

⑩ 木製 ルーム用 ゴミ入れ 蓋付(チーク) 〈VGM-02〉 ☐

8-2413-1001 952 大 φ205×H285 ¥8,500
8-2413-1002 951 中 φ185×H210 ¥8,000

⑪ 木製 ルーム用 ゴミ入れ 蓋付(栓白木) 〈VGM-01〉 ☐

8-2413-1101 952 H 大 φ205×H285 ¥8,500
8-2413-1102 951 H 中 φ185×H210 ¥8,000



⑫ 六角クズ入れ うるみウレタン乾漆

〈VKZ-06〉 8-2413-1201 ¥20,000
195×170×H210



① S&F ジャケットハンガー
回転式 (VHV-19)

8-2414-0101 50 肩幅:500 厚み:55 ￥680

8-2414-0102 45 肩幅:450 厚み:52 ￥630

材質 本体:ポリプロピレン
回転ストップバー:再生スチロール樹脂・
ラバー加工
フック:鉄・クロームメッキ



② S&F ジャケットハンガー
クリップ (VHV-18)

8-2414-0201 45 肩幅:450 厚み:52 ￥680

8-2414-0202 40 肩幅:400 厚み:50 ￥630

材質 本体:ポリプロピレン
クリップ:ハイインパクトスチロール・
ゴム質樹脂
フック:鉄・クロームメッキ



③ F-FIT ジャケットハンガー
回転式 (VHV-16)

8-2414-0301 47 肩幅:470 厚み:40 ￥540

8-2414-0302 42 肩幅:420 厚み:35 ￥450

材質 本体:ポリプロピレン
ストップバー:再生スチロール樹脂・
ラバー加工



④ F-FIT ジャケットハンガー
ビッククリップ (VHV-17)

8-2414-0401 47 肩幅:470 厚み:40 ￥660

8-2414-0402 42 肩幅:420 厚み:35 ￥580

材質 本体:ポリプロピレン
クリップ:スチロール樹脂・ポリエチレン



⑤ 木製クリアハンガー
SHJR-42/25V ピンチ

(VHV-30) 8-2414-0501 ￥1,400

幅:420 厚み:25 天然木



⑥ 木製クリアハンガー
SHJR-42/25V ストップ

(VHV-31) 8-2414-0601 ￥1,300

幅:420 厚み:25 天然木



⑦ 木製クリアハンガー
SHJR-42/25V Wバー

(VHV-32) 8-2414-0701 ￥1,350

幅:420 厚み:25 天然木



NEW

⑧ 木製ハンガー フォレスタ25
ストップバー クリア

(VHV-33) 8-2414-0801 ￥1,700

肩幅:420 厚み:25
材質:本体/天然木
フック/鉄・クロームメッキ
ストップバー/ハイインパクトスチロール・
ラバー加工



⑨ 木製ハンガー フォレスタ25
ダブルバー ブラウン

(VHV-34) 8-2414-0901 ￥1,900

肩幅:420 厚み:25
材質:本体/天然木
フック/鉄・クロームメッキ



⑩ 木製ハンガー
ニュースタイル 白木

(VHV-01) 8-2414-1001 ￥1,500

肩幅:410 厚み:20

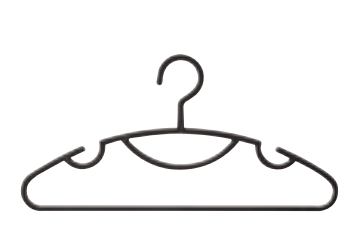

⑪ セットスリムハンガー

(5本組) (VHV-22) 8-2414-1101 ￥420

肩幅:420 厚み:φ8
材質 ポリプロピレン



⑫ セットスリムハンガー

クリップ付(3本組) (VHV-23) 8-2414-1201 ￥420

肩幅:420 厚み:φ8
材質 本体・クリップ:ポリプロピレン



男性用



女性用

⑬ クローセス ハンガー (VHV-15)

8-2414-1301 CH02-H26A 男性用 肩幅:455 厚み:30 ￥780

8-2414-1302 CH02-H26B 女性用 肩幅:390 厚み:30 ￥760

材質:スチール



⑭ バゲジラック BR-8E

(VBG-01) 8-2414-1401 ￥11,000

400×470×H500
材質:フレーム/アルミニウム(アルマイト仕上)
ベルト/ナイロン



⑮ フォーブス ラゲージラック
801-CH-UP

(VLG-01) 8-2414-1601 ￥13,500

610×420×H520
材質:クロームミラー仕上げ



⑯ パンツプレス SA-4625BL

(VPT-06) 8-2414-1701 ￥15,000

430×400×H900
電源:単相100V 50/60Hz
消費電力:300W
コードの長さ:約1.9m

- スリムで省スペース設計&上部は便利な小物置きスペース。
- プレスシートと2段ロックで二重線を防ぎます。



⑱ ハンディーアイロン
& スチーマー SA-4093BL

(VHV-29) 8-2414-1801 ￥8,000

85×265×H125
電源:単相100V 50/60Hz
消費電力:1,000W
タンク容量:50mL
コードの長さ:約2.5m
質量:0.9kg

付属品:スタンド、計量カップ、ワイドスチームアタッチメント

- ワイドスチームアタッチメントで幅広スチーム噴霧。
- スチームボタンを押す間はスチームが噴霧されるショットスチーム。
- ハンドルは折りたたんでコンパクト収納。
- ダイヤル式温度調節機能付(低・中・高)
- 20分オートオフ機能付。

⑰ バゲジラック バー付 BR-10A

(VBG-02) 8-2414-1501 ￥14,000

480×500×640
材質:フレーム/アルミニウム(アルマイト仕上)
ベルト/ナイロン

料理道具
調理小物
調理機械
厨房機器
設備
サービス用品
喫茶用品
軽食
製菓用品
フロン
洗濯用
清掃用品
長靴白衣
衛生
消耗品
ハンケット
ウェア
フラット
ウェア
テーブル
ウェア
卓上備品
料理演出
用品
グラス
食器
ホテル
旅館用品
テーブル
椅子
サイン
店舗備品



1 アルミ シフト靴べら RFSH-IP
〈VKT-48〉 8-2415-0101 ¥5,524

全長:650
材質:靴べら/アルミ
台座/ABS樹脂・スチール・EVA
●くつべらが長いので、腰をかがめずに使用できます。

2 アルミ 靴べら RFSH-JM
〈VKT-49〉 ¥7,580

8-2415-0201 ナチュラル
8-2415-0202 ダーク
全長:600
材質:靴べら/アルミ・天然木(塗装仕上げ)
台座/スチール・天然木(塗装仕上げ)



3 木製 靴べら 大
〈VKT-07〉 8-2415-0301 ¥2,500
全長:500

4 白木地センチュリー靴べら
〈VKT-24〉 8-2415-0401 ¥860
全長:467

5 らくらくくつべら 33cm
〈VKT-42〉 8-2415-0501 ¥350
全長:330
材質:竹(ウレタン塗装)



6 新長尺くつべら(ブラウン) 58426
〈VKT-29〉 8-2415-0601 ¥2,000
全長:750

7 白木 長尺くつべら(クリア) 58357
〈VKT-31〉 8-2415-0701 ¥2,000
全長:750
●くつべらが長いので、腰をかがめずに使用できます。

8 新長尺くつべらスタンド(ブラウン) 58427
〈VKT-30〉 8-2415-0801 ¥3,800
97×97×H140

9 白木 長尺くつべらスタンド(クリア) 58358
〈VKT-32〉 8-2415-0901 ¥3,800
97×97×H140



10 天然木 くつべら ナチュラル
〈VKT-43〉

	cm	全長	幅	
8-2415-1001	45	約450×38		¥1,000
8-2415-1002	60	約600×40		¥1,500
8-2415-1003	70	約700×40		¥2,000

11 くつべらスタンド ナチュラル
〈VKT-44〉 8-2415-1101 ¥2,700
150×100×H170

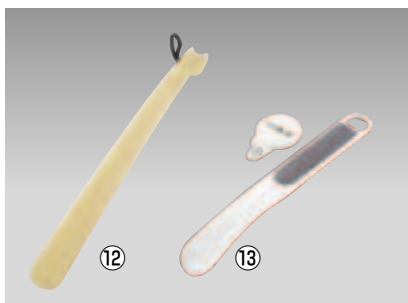

12 PP 靴べら (10本入)
〈VKT-21〉 8-2415-1201 ¥3,400
全長:約435

13 靴べら スルーペット SB-8106
●専用フック付
〈VKT-34〉 8-2415-1301 ¥600
全長265×幅40
材質:ポリスチレン樹脂



14 靴べら シューペット グレー S-8105
〈VKT-35〉 8-2415-1401 ¥470
全長300×幅40
材質:ポリスチレン樹脂



15 シンビ 木製 靴べらスタンド CBS-1 ブラック
〈VKT-45〉 8-2415-1501 ¥1,600

16 シンビ 木製 靴べらスタンド CBS-2 ブラウン
〈VKT-46〉 8-2415-1601 ¥1,600
1516 φ85×80 235g
材質:天然木
※靴べらは付属していません。



17 シンビ 木製 靴べらスタンド CBS-3 ブラウン
〈VKT-47〉 8-2415-1701 ¥1,800
80×80×H70 260g
材質:芯材/MDF・PVCレザー



18 珪藻土 スリッパ&シューズラック 1段
〈SSL-25〉 ¥2,200
8-2415-1801 ホワイト HO1922
8-2415-1802 ブラック HO1923
220×120×H250(タブレット装着時)
質量:0.42kg
●珪藻土ボール入りのタブレットが、靴の湿気や臭いを吸収します。

19 珪藻土 スリッパ&シューズラック 2段
〈SSL-26〉 ¥3,800
8-2415-1901 ホワイト HO1924
8-2415-1902 ブラック HO1925
220×165×H365(タブレット装着時)
質量:0.74kg
1819 材質:本体/スチール(粉体塗装)タブレット/ポリプロピレン

出し入れはワンタッチ。
消臭・除菌をしながら、型くずれを防ぐ!



20 ヨード ブーツフィット No.1832
〈SBC-02〉 8-2415-2001 ¥2,400
70×140×H425
材質:本体/ポリプロピレン(ヨードコーティング)シャフト・シャフトガイド/AS樹脂バネ/ステンレス
●立てたり、ハンガーに引っ掛けたり収納する場所に合わせてご使用下さい。

21 スーパーメタルタコ KTC-1
〈ZSC-01〉 8-2415-2101 ¥400
φ66×H43
●吸盤をネジ締めてガッチリ固定耐荷重8kg～最大荷重12kg



割れない、軽い、映りがきれいなフィルムミラー!



●作業前の身だしなみチェック、異物混入防止対策に。



●鏡面はフィルムなので超軽量。そのため、付属のチェーンで簡単に取付けられます。

絶対に割れない!

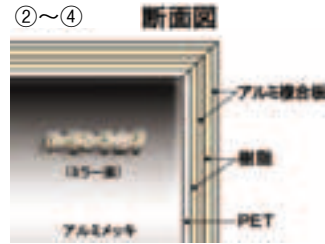

材質:PS樹脂、アルミメッキ、アルミ複合版、PET、木製
 ●従来の鏡とは違いガラスを使用しないで作られた安全なミラーです。
 ●フィルムミラーとも違い、強く、軽く、破れないで綺麗に写ります。
 ●5重層になった構造でゆがみが無く、長く美しくお使いいただけます。
 ●ミラー面にハードコーティングを施しているため、強く傷がつきにくくなりました。
 ●震災時などに効果的で、割れる心配が無く安全にご使用できます。



1 姿見 〈SSG-01〉

8-2416-0101 RM-2A 450×H1,200 ¥21,000
 8-2416-0102 RM-4A 400×H1,500 ¥24,000
 8-2416-0103 RM-5A 600×H1,500 ¥30,000
 材質:表面/ポリエステルフィルム
 フレーム/アルミニウム
 付属品:チェーン×1 両面テープ×2 Sフック×2
 クリーナークロス×1

2 防災ミラー 3尺 (割れないケン)

〈VML-06〉 ¥20,000
 8-2416-0201 ブラウン
 8-2416-0202 ナチュラル
 300×17×H950 1.6kg

3 防災ミラー L (割れないケン)

〈VML-07〉 ¥15,000
 8-2416-0301 ブラウン
 8-2416-0302 ナチュラル
 275×17×H645 0.98kg

4 防災ミラー S (割れないケン)

〈VML-08〉 ¥7,000
 8-2416-0401 ブラウン
 8-2416-0402 ナチュラル
 240×17×H340 0.49kg



5 黒壇 ブラシ 9行 (豚毛100%)

〈VET-01〉 8-2416-0501 ¥7,000
 全長:225

6 木製 ブラシ 白木5行 (豚毛100%)

〈VET-04〉 8-2416-0601 ¥3,700
 全長:250

7 S型白毛洋服ブラシ J-030 (豚毛100%)

〈VBL-04〉 8-2416-0701 ¥1,600
 全長:270



8 コンドル スーパーブラシ (抗菌)

〈VET-06〉 8-2416-0801 ¥670
 全長:約235
 穂先幅:約100
 材質:ブラシ台/ポリエチレン ブラシ/ほうき草
 ●衣装などのホコリ取りに最適です。

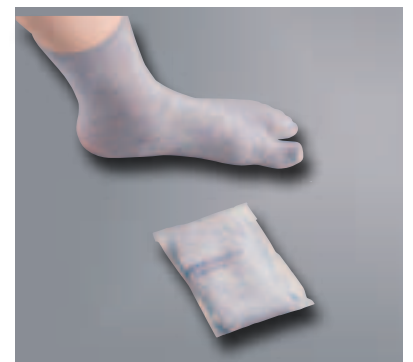

9 湯けむりたび(100足入) グレー

〈STB-G3〉 8-2416-0901 ¥11,400
 フリーサイズ
 材質:ポリエステル



10 ニトムズ 除湿棒 〈VZS-01〉

8-2416-1001 押入れ・クローゼット用 50 ¥640
 8-2416-1002 押入れ・クローゼット用 70 ¥880
 8-2416-1003 タンス・下駄箱用 ¥480
 8-2416-1004 詰め替え用(2パック入) ¥380
 8-2416-1005 詰め替え用(3パック入) ¥500



	除湿量	除湿パック
押入れ・クローゼット用 50	500×52×H64 540ml	2個入
押入れ・クローゼット用 70	700×52×H64 810ml	3個入
タンス・下駄箱用	270×60×H55 270ml	1個入

成分:塩化カルシウム
 標準除湿量:270ml(1パック)
 ●吸湿面が広く、パワフルに湿気を吸い取り、水になるタイプです。



11 ニトムズ 除湿生活N051 (8袋入)

〈VZS-02〉 8-2416-1101 ¥800
 100×135(1袋)
 成分:B型シリカゲル
 ●天日干しで再生可能で、くり返し使えます。
 ●再生時期が一目でわかる再生シグナル付き。
 ●吸湿パックには、消臭・抗菌加工をほどこした不織布を使用。防虫剤とも併用可能です。

ホテル・旅館用品

客室備品

浴室用品

福祉施設用品

料理道具
調理小物
調理機械
厨房機器
設備
サービス用品
喫茶用品
軽食
製菓用品
フロン
洗濯用
清掃用品
長靴白衣
衛生
消耗品
ハンケット
フラット
ウェアラ
テーブル
卓上備品
料理演出
用品
グラス
ホテル
旅館用品
テーブル
椅子
サイン
店舗備品



1 タオルスタンド
〈KTO-01〉 8-2417-0101 ¥4,900
385×175×H590
クロームメッキ仕上げ



2 タオル掛け R-23-11
〈VTO-19〉 8-2417-0201 ¥11,600
384×300×H520
材質:本体/ABS樹脂
パイプ/スチールクロームメッキ



3 うるみ ウレタン乾漆 タオル掛け
〈KTO-09〉 8-2417-0301 ¥27,000
400×275×H570
材質:本体/桂材
パイプ/スチールパイプ



4 すり漆塗 タオル掛け
〈KTO-10〉 8-2417-0401 ¥26,000
400×275×H570
材質:本体/桂材
パイプ/スチールパイプ

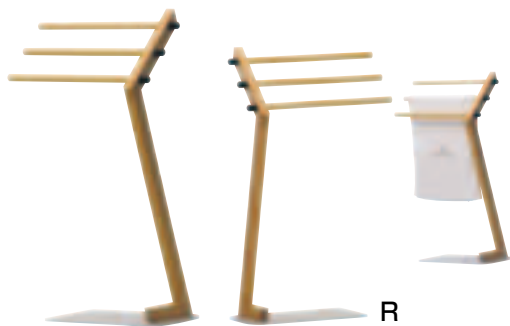

5 クサラ タオルスタンド
〈VTO-24〉 8-2417-0501 L TOR-S01
8-2417-0502 R TOR-S02
450×225×H770
材質:木部/ビーチ材・ラミン材(ウレタン塗装)
ベース/人造大理石



6 クサラ バスタオルスタンド70 TOR-W01
〈VTO-25〉 8-2417-0601 ¥23,800
750×225×H770
材質:木部/ビーチ材・ラミン材(ウレタン塗装)
ベース/人造大理石

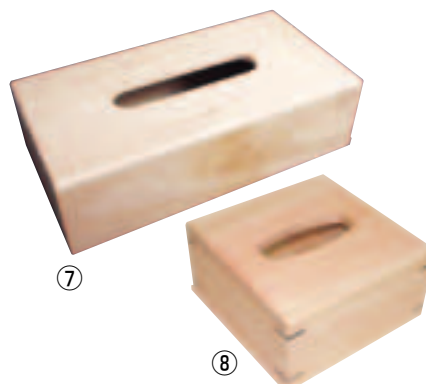

7 桧 ティッシュケース
〈VTI-34〉 8-2417-0701 ¥5,100
265×140×H75



9 スマートホームII ティッシュケース ホワイト 53676
〈JOE-27〉 8-2417-0901 ¥1,200
245×130×H70
材質:ABS樹脂
●キッチン、洗面所などにマグネットでくっつくティッシュケースです。

8 桧 ティッシュケース ハーフ
〈VTI-35〉 8-2417-0801 ¥4,000
155×155×H60
●全面ウレタン塗装



10 木製ティッシュボックス チーク TS-03T
〈VTI-29〉 8-2417-1001 ¥5,300
255×135×H77
材質:天然木



11 木製ティッシュボックス ウォールナット TS-03WN
〈VTI-30〉 8-2417-1101 ¥5,800
255×135×H77
材質:天然木



12 木製ティッシュボックス ブラック TS-03B
〈VTI-31〉 8-2417-1201 ¥5,300
255×135×H77
材質:天然木



13 木製ティッシュボックス ホワイトオーク TS-03H
〈VTI-32〉 8-2417-1301 ¥5,500
255×135×H77
材質:天然木



14 ソフトパケットティッシュ
FR-5622
〈VTI-36〉 8-2417-1401 ¥100
190×100×H60(袋サイズ)
200×200(シートサイズ)
枚数:1袋400枚入(200組)



15 クリネックス ティッシュ レギュラーサイズ
(1ケース60箱入)
〈VTI-03〉 8-2417-1501 ¥9,360
250×120×H50(箱サイズ)
214×222(シートサイズ)
枚数 1箱200枚入(100組)



16 クレシア 卓上用 ティッシュ ディスペンサー
〈VTI-04〉 8-2417-1601 ¥780
260×130×H60
材質:ビニール
キルティング製



17 ハーフサイズ (1ケース96箱入)
〈VTI-23〉 8-2417-1701 ¥8,260
133×122×H54(箱サイズ)
214×111(シートサイズ)
枚数:1箱200枚入(100組)

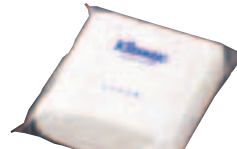

18 ハーフサイズW ポリパック
(1ケース96袋入)
〈VTI-24〉 8-2417-1801 ¥8,640
110×110×H40(袋サイズ)
208×195(シートサイズ)
枚数:1袋100枚入(50組)



19 クレシア 卓上用ティッシュ ディスペンサー ハーフサイズ用
〈VTI-25〉 8-2417-1901 ¥520
140×130×H60
材質:ビニールキルティング製

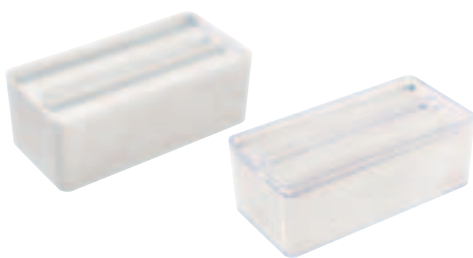

NEW
① ペーパータオルケース

〈JOE-18〉 目 ¥1,000
8-2418-0101 ホワイト 80930
8-2418-0102 クリア 80936

265×125×H95
材質:ポリスチレン
●フタの重みでフタが下がっていくのでペーパーが最後まで取り出しやすくなっています。
●袋のままでも入ります。
※写真のペーパータオルは別売です。

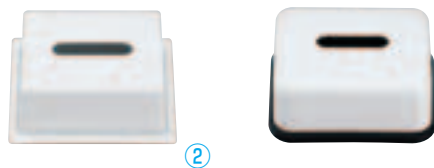

② メラミン ハーフティッシュボックス
HW405MI・HW405FI

〈VTI-18〉 目 8-2418-0201 ¥1,580
168×168×H66

③ メラミン ハーフティッシュボックス
黒底 HW-1405

〈VTI-19〉 目 8-2418-0301 ¥1,680
170×150×H70



④ メラミン ティッシュボックス(S)
HW304MI・HW304FI

〈VTI-20〉 目 8-2418-0401 ¥2,310
290×147×H50

⑤ メラミン ティッシュボックス(M)
HW-414MI・HW414FI

〈VTI-21〉 目 8-2418-0501 ¥2,630
294×162×H79



⑥ メラミン ティッシュボックス
黒底 HW-1304

〈VTI-22〉 目 8-2418-0601 ¥2,420
290×150×H60

⑦ メラミン
ペーパータオルボックス
HW-424MF1

〈VTO-23〉 目 8-2418-0701 ¥4,200
268×146×H71
※写真のペーパータオルは別売です。



⑧ メラミンティーバッグボックス
HW-206I

〈VTC-01〉 目 8-2418-0801 ¥370
78×78×H36

⑨ ティーバッグボックス用
インナープレート HW-207I

〈VTC-02〉 目 8-2418-0901 ¥290
65×65×H10
※写真の⑧ティーバッグボックスは別売です。



⑩ メラミン コップ HW-204I

〈VKT-39〉 目 8-2418-1001 ¥420
φ68×H95 220c.c.

⑪ メラミン コップ HW-210I

〈VKT-40〉 目 8-2418-1101 ¥340
φ73×H90 230c.c.

⑫ メラミン ミルクカップ
137-CI

〈VKT-41〉 目 8-2418-1201 ¥320
φ72×H89 250c.c.

⑬ メラミン トップコースター
HW-211I

〈VKC-01〉 目 8-2418-1301 ¥180
φ82×H12



⑭ メラミン トレイ(M) HW-2304I

〈VTL-18〉 目 8-2418-1401 ¥1,050
293×165×H15

⑮ メラミン トレイ 〈VTL-19〉 目

8-2418-1501 HW-208I 164×86×H15 ¥650
8-2418-1502 HW-209I 230×131×H15 ¥790

⑯ メラミン トレイ
HW-212I

〈VTL-20〉 目 8-2418-1601 ¥650
173×91×H15

セット例



セット1 ティーバッグボックス×2: HW-206I
インナープレート: HW-207I
トレイ: HW-208I

セット2 コップ×2: HW-210I
トップコースター×2: HW-211I
トレイ: HW-212I



⑰ メラミン 石鹸台(S) HW-2205I

〈VST-11〉 目 8-2418-1701 ¥340
84×84×H15

⑱ メラミン 石鹸台 HW-205I

〈VST-12〉 目 8-2418-1801 ¥320
92×69×H15



⑲ メラミン ルームトレー
大 118L 〈VLC-04〉 目 ¥800

8-2418-1901 ブラック
8-2418-1902 アイボリー
212×152×H15

⑳ メラミン ルームトレー
小 118S 〈VLC-05〉 目 ¥760

8-2418-2001 ブラック
8-2418-2002 アイボリー
185×112×H15

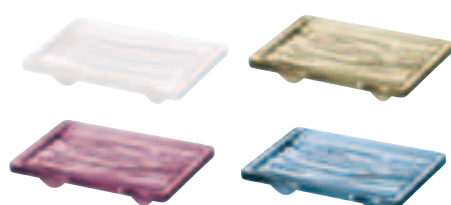
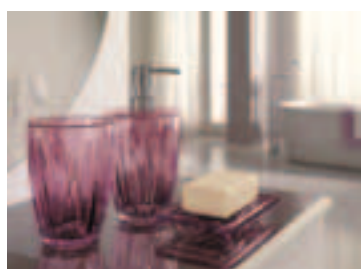

㉑ グッチーニ ソープディッシュ
〈NGT-02〉 目 ¥2,300

8-2418-2101 2841.0011 ホワイト
8-2418-2102 2841.0039 サンド
8-2418-2103 2841.0077 アメジストピンク
8-2418-2104 2841.0081 ブルー

140×95×H25
材質:SAN樹脂



㉒ グッチーニ ツースブラシタンブラー
〈NGT-03〉 目 ¥2,300

8-2418-2201 2842.0011 ホワイト
8-2418-2202 2842.0077 アメジストピンク
8-2418-2203 2842.0081 ブルー

φ90×H125 460ml
材質:SAN樹脂
※写真のハブラシは別売です。



㉓ グッチーニ ソープポンプ
〈NGT-01〉 目 ¥4,900

8-2418-2301 2840.0011 ホワイト
8-2418-2302 2840.0039 サンド
8-2418-2303 2840.0077 アメジストピンク
8-2418-2304 2840.0081 ブルー

φ90×H180 470ml
材質:SAN樹脂、ABS樹脂(クロームメッキ)

料理道具
調理小物
調理機械
厨房機器
設備
サービス用品
喫茶用品
軽食
製菓用品
フロン
洗濯用
清掃用品
長靴白衣
衛生
消耗品
ハンケット
ウェア
フラット
ウェア
テーブル
ウェア
卓上備品
料理演出
用品
グラス
食器
ホテル
旅館用品
テーブル
椅子
サイン
店舗備品

Wash Line ①~④

洗面バスケット

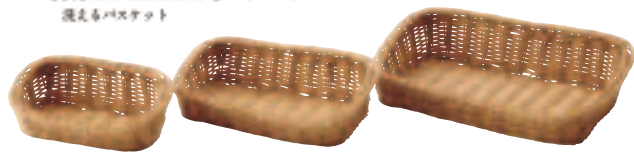

① 樹脂アメニティバスケット 角長 洗
アイボリー <ZAM-01>

8-2419-0101	小	200×120×H40/70	¥1,100
8-2419-0102	中	250×150×H40/70	¥1,400
8-2419-0103	大	300×200×H40/80	¥1,800

② 樹脂アメニティバスケット 角長 洗
こげ茶 <ZAM-02>

8-2419-0201	小	200×120×H40/70	¥1,100
8-2419-0202	中	250×150×H40/70	¥1,400
8-2419-0203	大	300×200×H40/80	¥1,800



③ 樹脂アメニティバスケット 小判 洗
アイボリー <ZAM-03>

8-2419-0301	小	200×120×H40/70	¥1,050
8-2419-0302	中	250×150×H40/70	¥1,350
8-2419-0303	大	300×200×H40/80	¥1,750

④ 樹脂アメニティバスケット 小判 洗
こげ茶 <ZAM-04>

8-2419-0401	小	200×120×H40/70	¥1,050
8-2419-0402	中	250×150×H40/70	¥1,350
8-2419-0403	大	300×200×H40/80	¥1,750



⑤ PP バスケット 58-35
<VBS-19> ¥1,400

8-2419-0501	ホワイト
8-2419-0502	ブラック

265×165×H70
※写真のアメニティは別売です。

アクリル バスアメニティートレイ

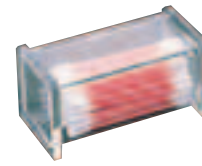
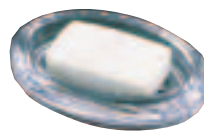
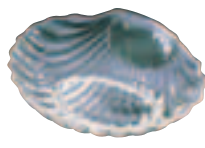

⑥ アクリル バスルーム
オガナイザー 5990
<VOG-05> 8-2419-0601 ¥7,300
320×210×H90

⑦ アクリル シェル型ウォッシュ
ディスペンサー 5966
<XUO-01> 8-2419-0701 ¥1,950
110×55×H170

⑨ アクリル ソープディッシュ
SMZ15
<VSC-09> 8-2419-0901 ¥970
160×130×H60

⑪ アクリル コットンボール&綿棒ホルダー
5868
<VHL-06> 8-2419-1101 ¥3,180
φ115×H115

⑥~⑬
※製品と共に写っています小物等は、
商品には含まれておりません。

⑧ アクリル バスタンプラー
5952
<VTV-02> 8-2419-0801 ¥510
φ76×H100

⑩ アクリル ソープディッシュ
5862
<VSC-10> 8-2419-1001 ¥1,580
145×100×H30

⑫ アクリル コットンボールホルダー 5866
<VHL-07> 8-2419-1201 ¥2,000
φ80×H120
⑬ アクリル 綿棒ホルダー 5929
<VHL-08> 8-2419-1301 ¥800
100×50×H50

今までにない、耳かき革命!



⑭ ののじ ソフト耳かき
(金仕上) EW-03

<ZMM-01> 8-2419-1401 ¥2,000
3本ワイヤー(粉状の方用)
全長:130
材質:先端/18-8ステンレス(金仕上)
柄部/真鍮(金仕上)

- しなやかワイヤーで無理な力を吸収するダンパー耳かきです。
- 従来のさじ型と異なり肌へのあたり心地もなめらかで、違和感なくご使用できます。



EW-03先端



- 粉状の方用:
(カサカサを搔く)

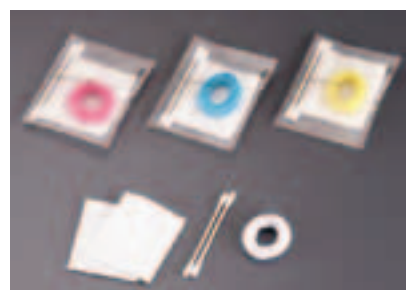

⑮ コットン BCMTセット 入
(100セット入)

<ZKT-34> 8-2419-1501 ¥3,100

セット:コットン×2
綿棒×2
ヘアバンド×1

※ヘアバンドは4色(白、ピンク、ブルー、イエロー)アソートになります。



① 綿棒 (1,000本入)
 <ZMV-01> 8-2420-0101 ¥4,000



② メンティップ
コットンスワブ綿棒 (200本入)
 <ZMV-03> 8-2420-0201 ¥520
 ●紙軸綿棒
 ●滅菌消毒、抗菌(キドサン)処理済



③ 殺菌線消毒保管庫 NB-5
 <ZST-B9> 8-2420-0301 ¥69,000
 430×250×H330
 ●ICタイマーとLED表示による完全消毒
 ●10W紫外線球×2本
 ●棚網/ビニールコーティング加工 2段(間隔90mm)



④ SAカミソリ2枚刃 袋入 三角マーク(1箱500本入)
 <ZKM-18> 8-2420-0401 ¥16,600
 全長:100
 ステンレス2杯刃、1本袋入



⑤ カミソリ SB2枚刃 (1箱500本入)
 <ZKM-20> 8-2420-0501 ¥18,000
 全長:110
 ●1本マツOP袋入れ



⑥ シェービング&アフターシェービングジェル 2g (1,500入)
 <ZSE-03> 8-2420-0601 ¥20,000
 ●髭の角質を柔らかくする成分が入っていますので剃りやすくなります。
 ●剃った後に塗りこんでいただくと、炎症を抑える成分、保湿してくれる成分が効果を発揮し、メントールが爽快感を与えてくれます。

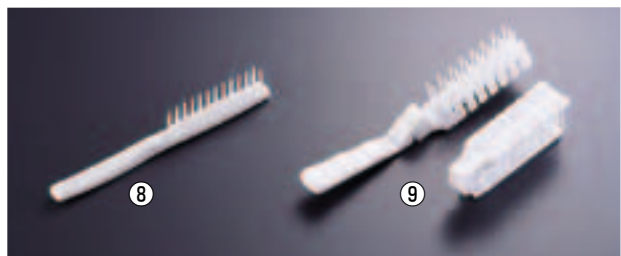

⑦ PPポケットブラシ 袋入三角マーク (1箱250本入)
 <ZBL-07> 8-2420-0701 ¥13,000
 全長:198



⑨ スリム スケルトンブラシ (1箱100本入)
 <ZBL-05> 8-2420-0901 ¥5,300
 全長:163
 ●1本マツOP袋入れ



⑩ スケルトンブラシ 大 消毒済袋入 (1箱30本入)
 <ZBL-06> 8-2420-1001 ¥2,800
 全長:196
 ●1本袋入れ



⑪ コーム白 (1箱1,000本入)
 <ZKC-10> 8-2420-1101 ¥25,000
 全長:140
 ●1本マツOP袋入れ

「歯間ブラシ」と「つまようじ」の2Way仕様!

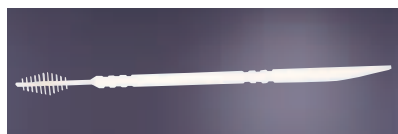

⑫ 業務用2WAYピックス TS-74 (250本入)
 <XPK-01> 8-2420-1201 ¥2,100
 全長:64
 材質:ポリアセタール
 ●個包装でホテルや飲食店などのアメニティに最適です。



⑬ マウスウォッシュ クチピカキシリトール 10ml (500個入)
 <VMU-04> 8-2420-1301 ¥11,000
 140×43
 ●キシリトール配合
 ●医薬部外品



⑭ 薬用 マウスウォッシュ ロングスピンX (100個入) LS-XS
 <VMU-02> 8-2420-1401 ¥3,400
 φ45×H23 14mlポーション
 ●飲食後のお口の中をスッキリ清潔に。
 ●キシリトール配合
 ●医薬部外品



⑮ ウォーターカップ250 M-FC250 (250枚入)
 <VUO-03> 8-2420-1501 ¥1,400
 容量:90ml
 材質:紙パルプ100%(内面PEラミネート加工)
 外箱サイズ:74×110×H126
 ●うがい薬などの薬品にも対応。



⑯ 練歯磨付はぶらし お早よう (1箱200本入)
 <ZHB-01> 8-2420-1601 ¥3,300
 全長:150
 ●1本袋入れ・色込み
 ●適量の練歯磨を毛の間に注入しておりますから、水をつけて御使用ください。



⑰ ハブラシ 5gV-25 (1箱250本入)
 <ZHB-02> 8-2420-1701 ¥9,800
 全長:165
 ●1本マツOP袋入れ・色込み



⑱ ハブラシ 3g (N) V-25 (1箱250本入)
 <ZHB-04> 8-2420-1801 ¥8,300
 全長:165
 ●1本マツOP袋入れ・色込み

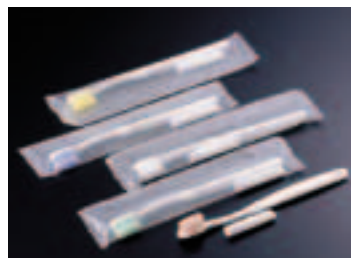

⑲ ハブラシ 2.5gV-25 (1箱250本入)
 <ZHB-03> 8-2420-1901 ¥7,900
 全長:165
 ●1本マツOP袋入れ・色込み



⑳ ジュニア ハブラシ 3g #1700 (1箱250本入)
 <ZHB-05> 8-2420-2001 ¥17,500
 全長:145
 ●1本マツOP袋入れ



オートストップ機能付きでホテルのルームサービスに最適です。
カプセル式本格カフェシステム
カフェのプロが淹れるようなおいしさがいつでも誰でも簡単に実現できます!



NESCAFÉ



②



③



④



⑤



⑥



⑦

ネスカフェドルチェグスト専用カプセル

納 3~5日 軽減税率

① ネスカフェドルチェグスト ジェニオ アイ MD9747S <FDL-D8> 入数 ¥13,455

8-2421-0101 CR チェリーレッド

8-2421-0102 WH ホワイト

165×231×H300

電源:単相100V 50/60Hz

消費電力:1,460W

タンク容量:650ml

ポンプ圧力:最大15気圧

質量:2.6kg

通信方式:Bluetooth標準規格4.0以上

最大通信距離:約10m

- 目盛を合わせてボタンを押すだけで、どんなメニューでも、最もおいしく召し上がっていただける量で自動的に抽出します。
- 専用のアプリを使用することで、Bluetoothで接続したお使いのスマートフォンで、抽出量の設定、お湯の温度の設定ができます。

※専用カプセルは②~⑮よりお選びください。

② カフェオレ (48杯入) 入数

<FDL-D7> 入数 8-2421-0201 ¥2,724

- シリアルを思わせるバランスのとれた味わいと、口あたりなめらかな泡立ちのカフェオレです。

③ 濃い抹茶 (36杯入) 入数

<FDL-C0> 入数 8-2421-0301 ¥3,540

- 高級宇治抹茶100%使用による、濃く深い苦み、抹茶本来の旨みと甘みの絶妙なハーモニーが楽しめます。

④ カプチーノ (24杯入) 入数

<FDL-77> 入数 8-2421-0401 ¥2,724

- 濃厚なエスプレッソとふんわり泡立てたスチームミルクのコンビネーションが絶妙な一杯です。

⑤ ラテマキアート (24杯入) 入数

<FDL-78> 入数 8-2421-0501 ¥2,724

- なめらかに泡立てられたミルクに、コーヒーのショットがとけあう見た目にも美しい一杯です。

⑥ モカブレンド (48杯入) 入数

<FDL-B0> 入数 8-2421-0601 ¥2,724

- フルーティーな香りとさわやかな味わいのレギュラーコーヒーです。

⑦ レギュラーブレンド (48杯入) 入数

<FDL-75> 入数 8-2421-0701 ¥2,724

- なめらかなクレマ(泡)が特長で、しっかりとした味わいとすっきりした苦味が楽しめるレギュラーコーヒーです。

ネスカフェドルチェグスト専用カプセル 納 3~5日 軽減税率



⑧ エスプレッソ インテンソ (48杯入) 入数

<FDL-83> 入数 8-2421-0801 ¥2,724

- 重厚でロースティーなアロマとシャープな苦み、深いコクのある力強いレギュラーコーヒーです。



⑨ リッチブレンド (48杯入) 入数

<FDL-B2> 入数 8-2421-0901 ¥2,724

- 香ばしくすっきりとした苦みと、透き通ったキラのある味わいのレギュラーコーヒーです。



⑩ オリジナルブレンド (48杯入) 入数

<FDL-B1> 入数 8-2421-1001 ¥2,724

- バランスのとれたまるやかな味わいのレギュラーコーヒーです。



⑪ アイスコーヒー ブレンド (48杯入) 入数

<FDL-86> 入数 8-2421-1101 ¥2,724

- 香ばしく、さわやかな酸味のある、研ぎ澄まされた大人のアイスコーヒーです。



⑫ 宇治抹茶ラテ (24杯入) 入数

<FDL-88> 入数 8-2421-1201 ¥2,724

- 宇治抹茶の香りと味わい豊かなミルクがマッチした、見た目にも美しい抹茶ラテです。



⑬ チョコチーノ (24杯入) 入数

<FDL-89> 入数 8-2421-1301 ¥2,724

- ふんわりしたミルクの泡立ちと良質のカカオ豆による贅沢な味わいのココアです。



⑭ ミルクティー (48杯入) 入数

<FDL-D4> 入数 8-2421-1401 ¥2,724

- 香り豊かな紅茶とすっきりとした甘さのミルクが特徴のミルクティーです。



⑮ ローストブレンド (48杯入) 入数

<FDL-A4> 入数 8-2421-1501 ¥2,724

- 抽出すると香り出す、深い焙煎によるレギュラーコーヒーの香ばしさ。加えてコクが重厚で、飲んだ瞬間に力強い味わいを楽しむことができます。

NESCAFÉ ネスカフェ バリスタ

ネスカフェ バリスタ エコ&システムパック   

ホテル・
旅館用品

客室備品



浴室用品



福祉施設用品







1 **ネスカフェ バリスタ デュオ プレミアムブラック HPM9637**
 〈FBL-96〉  8-2422-0101 ¥14,950
 304×180×H434
 電源:単相100V 50/60Hz
 消費電力:1,460W
 タンク容量:2,000ml
 質量:5.4kg
 ●ワンタッチで本格的なコーヒー、ラテが作れます。
 ●大容量の2ℓタンクで、連続で約14杯分作れます。
 ※③~⑩ゴールドブレンド・香味焙煎エコ&システムパック・ブライトの専用豆よりお選びください。

2 **ネスカフェ バリスタ フィフティ レッド SPM9634-R**
 〈FBL-93〉  8-2422-0201 ¥7,389
 306×155×H323
 電源:単相100V 50/60Hz
 消費電力:1,460W
 タンク容量:800ml
 質量:3.4kg
 ●ワンタッチで本格的なコーヒーが作れます。
 ●800mlのタンクで約5杯分作れます。
 ※③~⑩ゴールドブレンド・香味焙煎エコ&システムパックの専用豆よりお選びください。



3 **ゴールドブレンド (24入)  入数**
 〈FBL-75〉 
 8-2422-0301 65g ¥16,056
 8-2422-0302 105g ¥24,912
 ●クレスセント(三日月)は、淹れたての香りと味わいの証。微細粉コーヒー豆の粒が包み込まれたことで、淹れたての香りと味わいを楽しめるようになりました。飲み終わった後、カップの底に見える粒こそが、確かな品質の証です。



4 **ゴールドブレンド コク深め (24入)  入数**
 〈FBL-76〉 
 8-2422-0401 65g ¥16,056
 8-2422-0402 105g ¥24,912
 ●微粉砕した焙煎コーヒー豆の粒を包み込む「挽き豆包み製法」で、淹れたての香りとコク深めでしっかりした味わいを楽しめる「レギュラーソリュブルコーヒー」です。飲み終わった後、カップの底に見えるその粒こそが、確かな品質の証です。



エコ&システムパック
5 **香味焙煎 豊香50g (24入)  入数**
 〈FBL-A0〉  8-2422-0501 ¥14,952
 ●スモーキーだが深煎りらしさが感じられ、ビターチョコレートのような余韻を長く感じられる味わいのコーヒーです。



6 **ロースターリーダークロースト 50g (6入)  入数**
 〈FBL-97〉  8-2422-0601 ¥5,988
 ●厳選したアラビカ豆100%の豆を使用し、ロースティーな香りとコクが特徴のコーヒーです。



7 **香味焙煎 柔香50g (24入)  入数**
 〈FBL-A1〉  8-2422-0701 ¥14,952
 ●ロースターアーモンドやナッツを思わせる香りと、ミルクチョコレートのような滑らかな風味が感じられ、すっきりした後味のコーヒーです。

8 **プレジデント60g (24入)  入数**
 〈FBL-A2〉  8-2422-0801 ¥23,712
 ●淹れたての豊かな香りとコーヒー本来の味わいを楽しめるレギュラーソリュブルコーヒーです。

9 **ネスレ ブライト 110g (12入)  入数**
 〈FBL-98〉  8-2422-0901 ¥2,976
 ●よりコーヒー感のあるカフェラテを楽しみたい方におすすめです。

10 **ネスレ ブライト エクスクリーミー 110g (12入)  入数**
 〈FBL-99〉  8-2422-1001 ¥4,776
 ●カフェで飲む本格的なラテのようなきめ細やかでミルクリッチな味わいを楽しめます。

11 **象印 マイコン沸とう電動ポットCD-KG14(1.4ℓ)**
 〈BPT-H6〉  8-2422-1101 ¥15,000
 210×285×220
 電源:単相100V 50/60Hz
 消費電力:580W
 コード長さ:1.2m
 ●英文併記の操作パネルで海外からのお客様も操作しやすいです。
 ●蒸気の発生を抑える「蒸気セーブ」
 ●少量ずつ給湯でき、湯のはね返りの少ない「カフェドリップ給湯」

ホテル・旅館の客室にぴったりの 600W

TIGER ホテルの客室に安心安全のサービスを

12 **象印 電気ケトルCK-CH08 ホワイト**
 〈BKT-Q6〉  8-2422-1201 ¥12,000
 0.8ℓ 235×150×H210(電気プレートセット時H230)
 電源:単相100V 50/60Hz
 消費電力:600W
 ●ホテル・旅館にぴったりの「0.8ℓ・600W」
 ●倒れてもこぼれにくい転倒湯もれ防止構造
 ●3つのマイコン安全設計「マイコン沸とう検知センサー」「マイコン空だき防止センサー」「マイコン自動電源オフ」
 ●気になる蒸気の発生を約70%抑える「蒸気セーブ構造」
 ●外国人旅行者にも対応できる日本語・英語表記の「機能説明表示」と「クイックガイド」

13 **タイガー 蒸気レス電気ケトル わく子 PCJ-H081**
 〈BKT-R9〉  ¥10,500
 8-2422-1301 ホワイト
 8-2422-1302 グレー
 148×223×H198
 ※高さは電源プレートを含む数値です。
 電源:単相100V 消費電力:600W
 容量:0.8ℓ
 ●蒸気を外に逃がさない蒸気レス構造を搭載。
 ●万一の転倒時も安心・安全の「転倒流水防止構造」
 ●本体が熱くなりやすく、保温効果も高い「本体二重構造」
 ●お手入れ簡単「広口容器・内底面フッ素加工」
 ●外国人のお客様にもわかりやすい説明シールを本体に貼付。

14 **ドリテック 電気ケトル ルイボス PO-354 (1.0ℓ)**
 〈BDV-27〉  ¥4,000
 8-2422-1401 ホワイト
 8-2422-1402 ブラック
 217×142×H204
 電源:AC100V 50/60Hz
 消費電力:900W
 ●必要な時に必要な分だけ、スイッチひとつで素早く沸かせます。
 ●注ぎ口にカバーが付いている為、ほこりが侵入しにくい構造です。
 ●沸いたら自動的に電源が切れるオートパワーオフ機能。
 ●空だき防止機能で安心です。

※製品と共に写っています小物(ボールペン等)は商品には含まれておりません。

料理道具
調理小物
調理機械
厨房機器
設備
サービス用品
喫茶用品
軽食
製菓用品
フロン
洗濯用
清掃用品
長靴白衣
衛生
消耗品
ハンカケット
フラットウェア
テーブルウェア
卓上備品
料理演出用品
グラス
ホテル旅館用品
テーブル椅子
サイン
店舗備品



① シンビ インフォメーション-J

〈VIV-08〉 8-2423-0101 ¥4,600

264×325
●バインダー式8ページ仕様(ビニール51)
●ウレタン入りのソフトな手ざわりです。
●ポリウレタン生地使用
※紙は付属しておりません。



② ホテルインフォメーションダイレクトリー 30190 S

〈VIV-03〉 8-2423-0201 ¥6,800

140×165



③ シンビ ブック式メモホルダー SS-13

〈VMM-03〉 8-2423-0301 ベージュ

8-2423-0302 ブラウン

120×165



④ シンビ ブック式メモホルダー SS-J

〈PAA-41〉 8-2423-0401 ¥2,300

140×170

●直径8mm以下の市販ボールペンが使用できます。



⑤ シンビ メモホルダー SS-14

〈VMM-04〉 8-2423-0501 ベージュ

8-2423-0502 ブラウン

120×165



⑥ シンビ ペンスタンド SB-21

〈PPS-15〉 8-2423-0601 ¥1,600

70×H70 材質:大理石



⑦ シンビ ペンスタンド HB-19

〈VPV-12〉 8-2423-0701 ¥1,000

70×H70 材質:チェリーウッド材

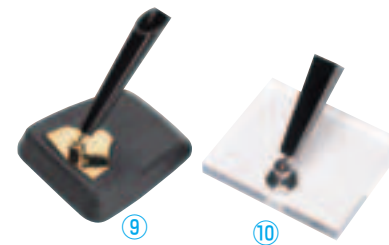

⑨ デスクペンスタンド DPD-1200E

〈PPN-21〉 8-2423-0901 ¥1,200

113×80×H30 (折りたたみ時)

●ABS樹脂

⑧ シンビ ペンスタンド WB-19

〈VPV-13〉 8-2423-0801 ¥1,000

70×H70 材質:ウォルナッツ材

⑩ デスクペンスタンド DPD-1500F

〈PPN-20〉 8-2423-1001 ¥1,500

88×97×H30 (折りたたみ時)

●アクリル製



シンビ ウォルナッツ ペンスタンド

⑪ WD-1162 (2本立て)

〈VPV-09〉 8-2423-1101 ¥8,000

195×65

⑫ WD-1161 (1本立て)

〈VPV-10〉 8-2423-1201 ¥4,300

100×65

⑬ シンビ デスクペン WNO-100

〈VPV-11〉 8-2423-1301 ¥1,200

全長185

●天然木のシャフトがやさしくお客様の手にやさまります。



⑭ 18-8 ロイヤルペーパーナイフ

〈VPC-01〉 8-2423-1401 ¥4,400

全長:190



⑮ アクリル テレホンダイレクトリー 4975

〈VTL-03〉 8-2423-1501 ¥3,000

180×130×H30



⑯ アクリル メールラック (ストライプ) 4402

〈VMI-01〉 8-2423-1601 ¥2,600

240×60×H100



⑰ アクリルレターオープナー 4565

〈VLT-02〉 8-2423-1701 ¥820

全長 230

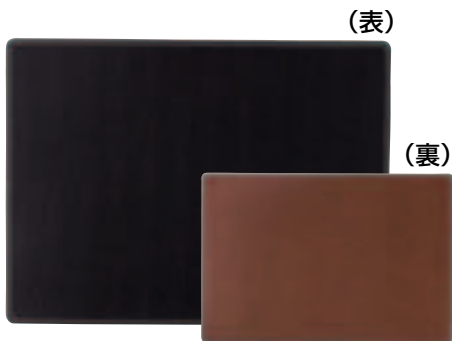

⑱ えいむ 合皮デスクマット (両面タイプ) 〈VDS-17〉

8-2423-1801 DM-11 大 388×294 ¥2,300

8-2423-1802 DM-12 小 322×215 ¥1,900



⑲ シンビ 本革製デスクマット SS-7 ブラウン 〈VDS-04〉

8-2423-1901 大 400×300 ¥11,500

8-2423-1902 小 300×210 ¥8,000

●厳選された本革を使用し、お客様に信頼と格調を演出します。



⑳ シンビ デスクマット SS-8U

〈VDS-14〉 8-2423-2001 ¥12,000

680×430

材質:合成皮革(黒)

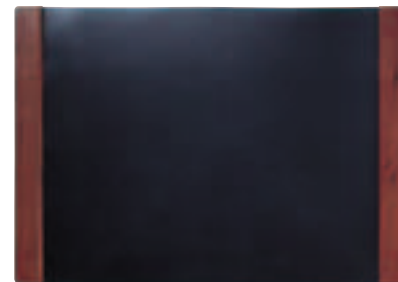

㉑ シンビ デスクマット WD-1060

〈VDS-15〉 8-2423-2101 ¥9,800

675×425

材質:ウォルナッツ、合成皮革



※製品と共に写っています小物(ボールペン、伝票ホルダー、栓抜、ナフキン、ティーパック等)は商品には含まれておりません。

ホテル・
旅館用品

客室備品

浴室用品

福祉施設用品

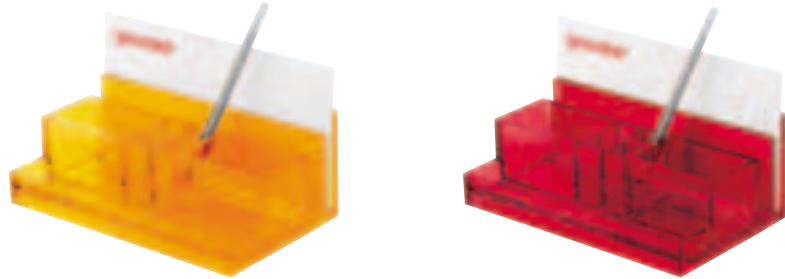

① グッチーニ
デスクオーガナイザー
〈RGT-N0〉 ¥5,100

8-2424-0101 1068.2245 オレンジ
8-2424-0102 1068.2265 レッド
220×135×H90
材質:メタクリル樹脂

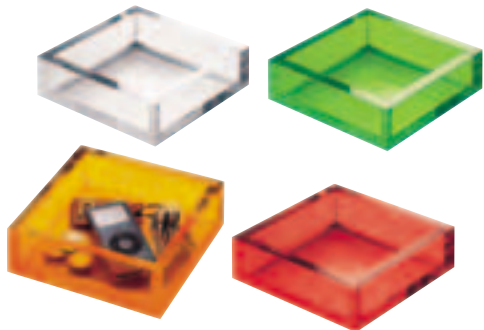

② グッチーニ キー&コイントレー
〈RGT-D7〉 ¥4,400

8-2424-0201 1046.0000 クリアー
8-2424-0202 1046.0044 グリーン
8-2424-0203 1046.0045 オレンジ
8-2424-0204 1046.0065 レッド
150×150×H50
材質:SAN樹脂、メタクリル樹脂

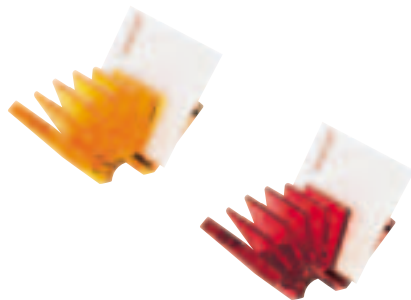

③ グッチーニ カードホルダー
〈RGT-N2〉 ¥3,800

8-2424-0301 1013.0045 オレンジ
8-2424-0302 1013.0065 レッド
65×130×H65
材質:メタクリル樹脂



④ グッチーニ テーブルホルダー
〈RGT-N3〉 ¥4,700

8-2424-0401 1119.0000 クリアー
8-2424-0402 1119.0045 オレンジ
8-2424-0403 1119.0065 レッド
140×50×H70
材質:メタクリル樹脂



⑤ グッチーニ メモホルダー
〈RGT-N1〉 ¥3,800

8-2424-0501 1118.0045 オレンジ
8-2424-0502 1118.0065 レッド
130×135×H40
材質:メタクリル樹脂



⑥ アクリル オガナイザー
4仕切 4543

〈VOG-02〉 8-2424-0601 ¥4,100
210×80×H135



⑦ アクリル 万能ホルダー

1564 〈VHL-11〉 8-2424-0701 ¥1,450
65×50×H130

⑧ アクリル オガナイザー (グッチーニ)

102500 〈VOG-03〉 8-2424-0801 ¥4,800
85×85×H85

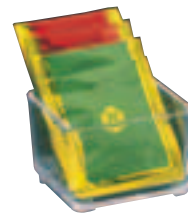

⑨ アクリル
ティーパックホルダー
6040

〈VHL-12〉 8-2424-0901 ¥500
75×75×H50



⑩ リビー スクエア
ジュエリーボックス
No.75186

〈RLB-JL〉 8-2424-1001 ¥1,200
98×98×H51



⑪

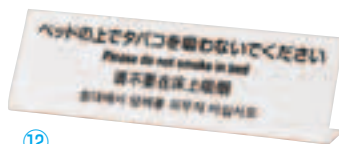

⑫



⑬ ベッドサイン 0031
(木製・真鍮)

〈VSI-08〉 8-2424-1301 ¥5,900
110×80×H14



⑭ 多国語ドアノブプレート
TGP2280-1
起こさないで下さい

〈VPL-02〉 8-2424-1401 ¥280
220×80
材質:ポリプロピレン



⑮ 多国語ドアノブプレート
TGP2280-2
部屋を清掃してください

〈VPL-03〉 8-2424-1501 ¥280
220×80
材質:ポリプロピレン

⑰ えいむ ベッド禁煙サイン
HG-10

〈VSI-14〉 8-2424-1101 ¥750
150×35×H65

⑱ 多国語プレート TGP6020-1
ベッドの上でタバコを
吸わないでください

〈VPL-01〉 8-2424-1201 ¥750
200×H60
材質:アクリル

料理道具
調理小物
調理機械
厨房機器
サービス用品
喫茶用品
鉄板焼用品
軽食
製菓用品
フロン
洗濯用
清掃用品
長靴白衣
衛生
消耗品
ハンケット
ウェア
フラット
ウェア
テーブル
ウェア
卓上
備品
料理
演出
用品
グラス
ス
ホテル
旅館
用品
テーブル
椅子
サイン
店舗
備品

Wash Line ①②⑤
洗えるバスケット

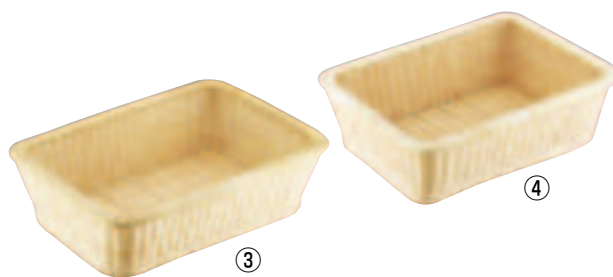

① 樹脂製脱衣かご〈ZDT-11〉
8-2425-0101 大 91-012A ¥12,000
550×380×H150
8-2425-0102 小 91-013A ¥11,000
500×380×H150
材質:ポリプロピレン
●丈夫なステンレス枠芯入りです。
●丸洗いができ、衛生的です。

② 樹脂脱衣かご 手付 洗
アイボリー 〈ZDT-15〉
8-2425-0201 大 500×400×H150 ¥8,000
8-2425-0202 中 450×350×H150 ¥6,800
8-2425-0203 小 400×300×H130 ¥5,100
材質:ポリプロピレン・ステンレス
●水気で痛む心配がないため幅広く活用できます。

③ 籐 脱衣カゴ D
〈ZDT-03〉 8-2425-0301 ¥12,000
550×380×H150
④ 籐 脱衣カゴ E
〈ZDT-04〉 8-2425-0401 ¥11,500
500×380×H150

⑤ 樹脂製丸かご〈ZDT-12〉
8-2425-0501 大 91-015 ¥6,600
φ400×H270
8-2425-0502 小 91-014 ¥3,500
φ265×H270
材質:ポリプロピレン
●ステンレス枠芯入り。
●丸洗いができるので衛生的です。
●ダストボックスや店舗什器としても
お使いいただけます。



⑥ メッシュバッグ JWMG
〈ZBT-09〉 ¥1,100
8-2425-0601 チョコブラウン
8-2425-0602 ブラック
380×175×H290
材質:本体/ポリエステル100%
ハンドル/アクリル100%
●温泉施設やプール、岩盤浴のタオルや
着替え等の持ち運びバックに最適です。



⑦ PP 湯かご 大 91-17
〈VYK-04〉 ¥3,100
8-2425-0701 ブラウン
8-2425-0702 ブラック
340×190×H200



⑧ PP 湯かご 小 91-16
〈VYK-05〉 ¥2,700
8-2425-0801 ブラウン
8-2425-0802 ブラック
340×140×H200



⑨ PP 湯かご 91-10
〈VYK-06〉 ¥2,300
8-2425-0901 ベージュ
8-2425-0902 ブラウン
375×165×H235
⑦～⑨
●水気で痛む心配が無い
ため温泉旅館などに最適です。



⑩ PP脱衣カゴ 744012
〈UBS-05〉 ¥2,300
8-2425-1001
500×320×H240
材質:本体/ポリプロピレン
フレーム/スチール
●飲食店、宿泊施設、エステ・マッサー
ジなどの、お客様手荷物入れ、脱衣
カゴとして最適です。



⑪ ラタンランドリー SOR-124-LD
〈ZRV-01〉 ¥36,800
8-2425-1101
520×395×H555
●脱衣カゴ付



⑫ グッチーニ
スタッキングバスケット
〈RGT-D3〉 ¥9,100
8-2425-1201 2265.1044 グリーン
8-2425-1202 2265.1045 オレンジ
8-2425-1203 2265.1010 ブラック
445×305×H220 材質:SAN樹脂
●積み重ね出来ます。



⑬ グッチーニ
スタッキングバスケット用
タイヤ(4ヶ入)2265.0110
〈RGT-D4〉 ¥3,000
8-2425-1301
φ60 ポリアミド車、自在×4



⑭ PPラタン アルミ椅子
デラックスタイプ(焼付け塗装)
CH-551-DX
〈ZIS-05〉 8-2425-1401 ¥18,000
φ360×H450
●アルミに相調の塗装を施した軽量で丈夫な
イスです。



⑮ ラタン スツール SCR-147-SC
〈ZDT-09〉 ¥15,800
8-2425-1501
φ340×H440



① SPA&スチームサウナ用
クロック SKS-280
(強化防湿・防塵クロック)
〈VKL-05〉 8-2426-0101 ¥18,000
φ280×H47
電源:単3マンガン電池×1本付属
●100%湿度スチームサウナ、浴室お風呂
(温度50℃以下)、岩盤浴、シャワールーム
など湿度の高い水回り全般に使えます。



② サウナタイマー 12分計
STAC 〈VTI-27〉 8-2426-0201 50Hz ¥37,000
8-2426-0202 60Hz
φ270×H70
電源:単相100V
耐熱温度:110℃
耐熱コード1m付
●赤針が1周して1分、黒針が1周して12分です。
※②③は取り付け工事が必要となります。



③ サウナタイマー 12分計
KENKO 〈VTI-28〉 8-2426-0301 50Hz ¥35,000
8-2426-0302 60Hz
φ300×H70
電源:単相100V
耐熱温度:110℃
耐熱コード1m付
●赤針が1周して1分、黒針が1周して
12分です。



④ ドライサウナ用耐熱温度計
〈VOV-01〉 8-2426-0401 ¥7,400
φ200×H30 温度:0~150℃



⑤ サウナ用 砂時計 5分計
(壁掛け用・回転板付)
〈VSN-05〉 8-2426-0501 ¥5,900
φ81×192 ●回転式



⑥ デジタルヘルスマーター
HD-662
〈VHL-19〉 8-2426-0601 ¥4,500
288×288×H35
150kg (最小表示 0~100kgまで100g
100~150kgまで200g)
電源:単3アルカリ乾電池×2本付
●乗るとスイッチが入るステップオンタイプ。
●バックライト付なので暗い所でも測定可能です。
●文字高52mmの大型表示で使い易いヘルスマーターです。



⑦ タニタ アナログ
ヘルスマーターHA-650
〈VHL-20〉 8-2426-0701 ¥3,000
278×292×H60
最大計量:130kg
最小表示:0~130kgまで1kg
●電源不要のアナログヘルスマーター。



⑧ 精密体重計 WB-150
(ボールタイプ)
〈BTI-99〉 8-2426-0801 ¥69,000
ひょう量(最大計量):200kg(着衣量含む)
最小測定量:1kg
目量:0.05kg
風袋量(着衣量):10kg
本体寸法:336×301×H87
サイズ表示部寸法:209×159×H56
ボール高:848
質量:約7.1kg
電源:ACアダプタ(DC9V)
または単3アルカリ乾電池6本(別売)
付属品:専用ACアダプタ(DC9V)
●200kgまで50g単位の計量。
●プリセット風袋引き機能付。
●文字高38mmの見やすい表示。

お風呂の湯加減を管理!快適なバスタイムを



⑨ ドリテック デジタル温度計
O-227WT
〈VOV-03〉 8-2426-0901 ¥1,000
φ80×H27
電源:単4乾電池×1本付
温度表示範囲:-10℃~50℃
●1mで30分水没しても保護できる
防水レベルです。

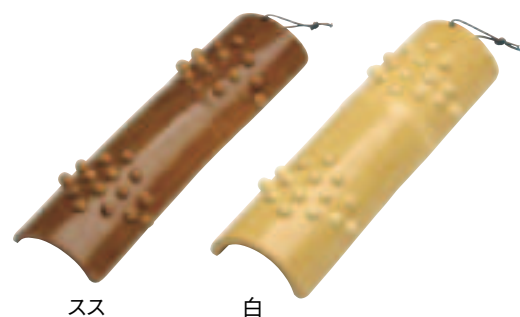

スス

白

⑩ 竹 イボ付足踏
〈VAS-01〉 ¥1,100
8-2426-1001 スス 39-508A
8-2426-1002 白 39-508B
333×105×H47
●イボ付で足裏のつぼを程よく刺激し、
血行を良くしてくれます。



⑪ 足つぼ健康ボード (抗菌)
(茶殻入り)
〈VAS-02〉 8-2426-1101 ¥1,200
298×285×H22
(折り畳み時147×285×H44)
質量:約230g
材質:ポリプロピレン
●足のサイズが合わない方でも、ツボの位置を
参考にして効果的にお使いいただけます。
●緑茶成分により抗菌・消臭効果があります。



⑫ PPラタン 枕
PL-561-BR ブラウン
〈ZMK-01〉 8-2426-1201 ¥5,500
350×195(150)×H130
※ステンレスワイヤー補強入り。



ひざ掛け



ふわりと肩から掛け、前ボタン
を留めてショールボレロに。



⑬ ブランケット(マイクロファイバー)
JWBK-010
〈VBL-05〉 8-2426-1301 ¥1,600
700×1,250
材質:ポリエステル100%
耐熱ボタン付き

料理道具
調理小物
調理機械
厨房機器
設備
サービス用品
喫茶用品
軽食
鉄板焼用品
製菓用品
フロン
洗濯用
清掃用品
長靴白衣
衛生
消耗品
ハンケット
ウェア
フラット
ウェア
テーブル
ウェア
卓上備品
料理演出
用品
食器
ホテル
旅館用品
テーブル
椅子
サイン
店舗備品



ミントブルー

シンプルトーン シリーズ **抗菌**

材質:ポリプロピレン 銀イオン配合

- 1 腰かけ21H**
〈VSV-13〉 目 **¥1,000**
8-2427-0101 ホワイト
8-2427-0102 ミントブルー
355×283×H210
- 2 腰かけ25H**
〈VSV-14〉 目 **¥1,400**
8-2427-0201 ホワイト
8-2427-0202 ミントブルー
380×300×H250
- 3 腰かけ31H**
〈VSV-15〉 目 **¥1,600**
8-2427-0301 ホワイト
8-2427-0302 ミントブルー
390×315×H335
- 4 湯おけ**
〈VSV-16〉 目 **¥300**
8-2427-0401 ホワイト
8-2427-0402 ミントブルー
φ272×H100 3.3ℓ
- 5 洗面器**
〈VSV-17〉 目 **¥400**
8-2427-0501 ホワイト
8-2427-0502 ミントブルー
φ327×H100 4.6ℓ
- 6 石けん箱**
〈VSV-18〉 目 **¥300**
8-2427-0601 ホワイト
8-2427-0602 ミントブルー
120×85×H40
- 7 石けん台**
〈VSV-19〉 目 **¥300**
8-2427-0701 ホワイト
8-2427-0702 ミントブルー
130×100×H40
- 8 手おけ**
〈VSV-20〉 目 **¥400**
8-2427-0801 ホワイト
8-2427-0802 ミントブルー
145×267×H143 1.2ℓ



ホワイト

バスカHA シリーズ 材質:ポリプロピレン

- NEW 9 腰かけ22H**
〈ZBS-11〉 目 **¥1,800**
8-2427-0901 ダークブラウン
8-2427-0902 ホワイト
377×308×H255
- NEW 10 腰かけ31H**
〈ZBS-12〉 目 **¥2,400**
8-2427-1001 ダークブラウン
8-2427-1002 ホワイト
390×315×H335
- NEW 11 腰かけ40H**
〈ZBS-13〉 目 **¥3,200**
8-2427-1101 ダークブラウン
8-2427-1102 ホワイト
400×320×H410
- NEW 12 洗面器**
〈ZBS-14〉 目 **¥600**
8-2427-1201 ダークブラウン
8-2427-1202 ホワイト
φ325×H100 4.4ℓ
- NEW 13 湯おけ**
〈ZBS-15〉 目 **¥500**
8-2427-1301 ダークブラウン
8-2427-1302 ホワイト
φ270×H100 3.2ℓ
- NEW 14 手おけ**
〈ZBS-16〉 目 **¥600**
8-2427-1401 ダークブラウン
8-2427-1402 ホワイト
145×267×H143 1.2ℓ

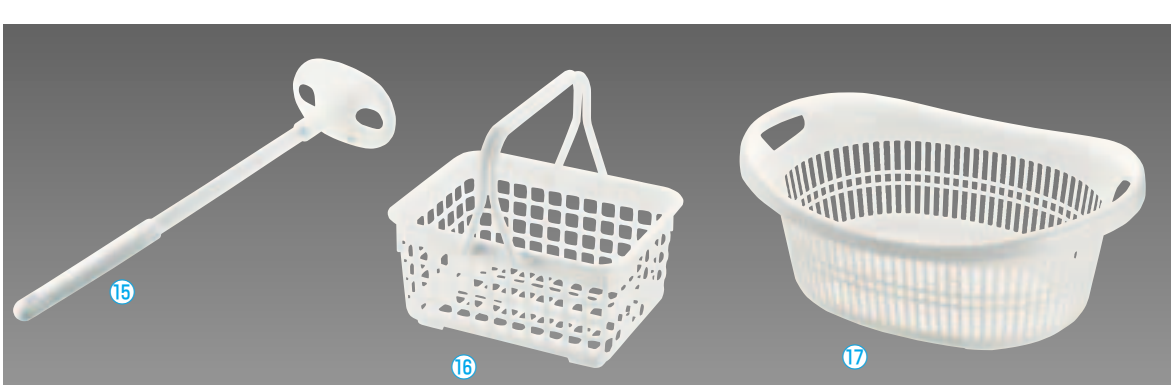

シンプルイズム シリーズ **抗菌**

材質:ポリプロピレン 銀イオン配合

- 15 湯かき棒 ホワイト**
〈VSV-10〉 目
8-2427-1501 **¥1,000**
180×127×全長621
- 16 ハンディバスケット ホワイト**
〈VSV-11〉 目
8-2427-1601 **¥1,000**
280×235×H135
- 17 バスケット ホワイト**
〈VSV-12〉 目
8-2427-1701 **¥1,300**
540×398×H215



- NEW 18 サツとる湯アカキャッチネット 67116**
〈JOE-13〉 目 8-2427-1801 **¥450**
290×140×100
材質:枠/ポリプロピレン
ネット/ポリエステル
●吸盤フック付きなので、吸盤をタイル等に取り付けたり、フックに掛けて保管する事ができます。



- NEW 19 ポリスチレン木目スノコ (抗菌・防カビ) 〈JOE-14〉 目 **抗菌****

8-2427-1901 ミニ	74210	400×	600×H30	¥2,500
8-2427-1902 E	74211	500×	800×H30	¥4,000
8-2427-1903 5枚板	74213	500×	850×H30	¥4,500
8-2427-1904 6枚板	74214	600×	850×H30	¥5,000
8-2427-1905 ロング	74215	600×	1,000×H30	¥5,500

 - 抗菌、防カビでぬめりをおさえます。
 - 裏面にはエラストマーの滑り止め付。

ラックス マグネット式浴室収納シリーズ

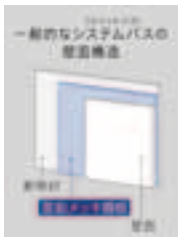

取付けが簡単で、用途にあわせて自在に位置変更できるマグネットタイプです。

■一般的なシステムバスの壁パネルの構造「鋼板」に付きます。
※特殊な処理を施した壁面では耐荷重性能が下がったり、付かない場合があります。



1 ウォールラック 5855
〈VRX-01〉 8-2428-0101 ¥2,300
262×88×H78 耐荷重:2kg

3 歯ブラシラック 5858
〈VRX-04〉 8-2428-0301 ¥1,650
172×61×H83 耐荷重:1kg

5 回転式フック 5860
〈VRX-06〉 8-2428-0501 ¥900
51×37×H77 耐荷重:1kg

2 チューブラック 5857
〈VRX-03〉 8-2428-0201 ¥1,900
156×64×H83 耐荷重:1kg
①~⑥ 材質:ABS樹脂

4 ソープラック 5856
〈VRX-02〉 8-2428-0401 ¥1,650
135×81×H56 耐荷重:1kg

6 フック(2個入) 5861 
〈VRX-07〉 8-2428-0601 ¥900
φ44×28 耐荷重:0.15kg(フック1個)

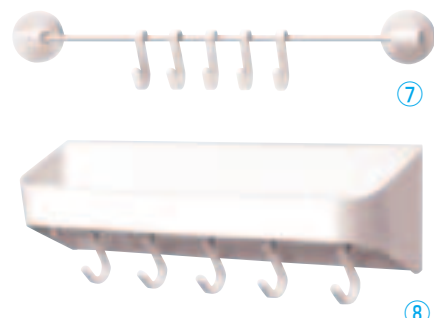

7 5連フック 5862
〈VRX-08〉 8-2428-0701 ¥1,650
320×29×H59
材質:バー/ステンレス鋼(樹脂コーティング)
支持部/ABS樹脂、スチール
フック/ABS樹脂
耐荷重:1.5kg(フック1個:0.3kg)

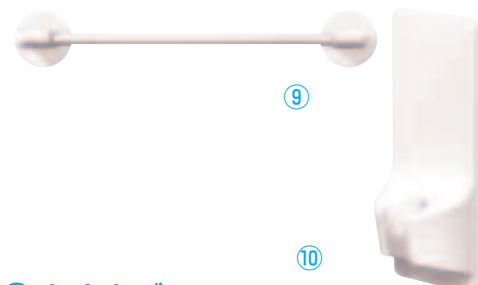

9 タオルバー 〈VRX-09〉
8-2428-0901 S 5863 270×51×H46 ¥1,650
8-2428-0902 M 5864 430×51×H46 ¥1,900
材質:バー/ステンレス鋼(樹脂コーティング)
支持部/ABS樹脂、スチール
耐荷重:1.5kg

10 シャワーフック 5859
〈VRX-05〉 8-2428-1001 ¥1,650
62×46×H168
材質:ABS樹脂
耐荷重:1.5kg



11 くもり止めハンディ回転ミラー 5866
〈VRX-11〉 8-2428-1101 ¥2,000
147×78×H226
材質:本体/ポリエチレン
持ち手/ABS樹脂、エラストマー、スチール
鏡/ガラス
●ハンディミラーやスタンドミラーとしても使用できます。

12 くもり止め樹脂ミラーM 5867
〈VRX-12〉 8-2428-1201 ¥2,300
170×6×H220
材質:メタクリル樹脂、ポリスチレン

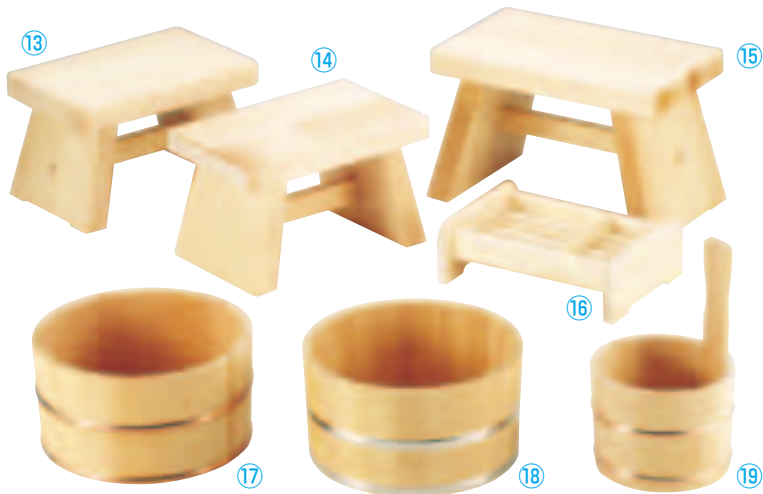

13 桧風呂椅子(中)
〈ZHL-01〉 8-2428-1301 ¥4,900
260×165×H158

14 白木風呂椅子(中)
〈ZHL-02〉 8-2428-1401 ¥4,000
258×170×H155

15 桧風呂椅子(大)
〈ZHL-03〉 8-2428-1501 ¥6,400
300×180×H190

16 白木石けん台
〈ZST-01〉 8-2428-1601 ¥2,100
225×160×H70

17 サワラ湯桶(銅タガ)
〈ZYO-02〉 8-2428-1701 ¥4,350
φ225×H115

18 サワラ湯桶(ステンスタガ)
〈ZYO-03〉 8-2428-1801 ¥4,550
φ225×H115

19 サワラ片手湯桶
〈ZYO-04〉 8-2428-1901 ¥4,900
φ143×H245



20 ヒバ・特選風呂椅子
〈ZHL-40〉
8-2428-2001 58142 大 ¥8,800
300×200×H300
8-2428-2002 58143 小 ¥7,250
300×180×H250



21 コスモマット 18号
〈KMT-49〉 8-2428-2101 ¥31,000
900×1,800 : アイボリー
材質:パイル・特殊ポリエステル(クラレ コスモロン)
基布・ソフトバック/ラテックス仕様(防カビ剤配合)
パイル長:14mm(タフト上がり)
質量:1,363g/m²目付き「基布別」
※4辺オーバーロック加工(50R付き)

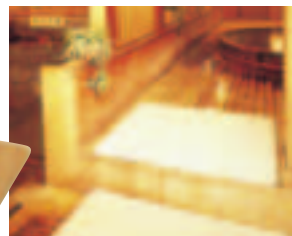

お風呂場、シャワー室などから更衣室へ行くまでの通路などに大活躍するのがコスモマットです。

お湯の加熱燃料費を大幅節約!

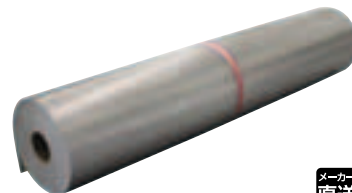

22 ワコー 業務用 アルミ保温シート(ロール) 〈VHO-01〉
8-2428-2201 10m ¥17,000
8-2428-2202 20m ¥27,000
幅1,200 厚み4
材質:発砲ポリエチレン(表面/PETアルミ蒸着フィルム)
耐熱温度:60℃



●湯面に浮かべるだけで、空気中に逃げていく熱を防ぎ、お湯の温度低下を防いでくれます。
●温泉・大浴場・温水プールなど、お湯の加熱燃料費を大幅節約します。

洗剤洗い、天日干しができる珪藻土バスマット

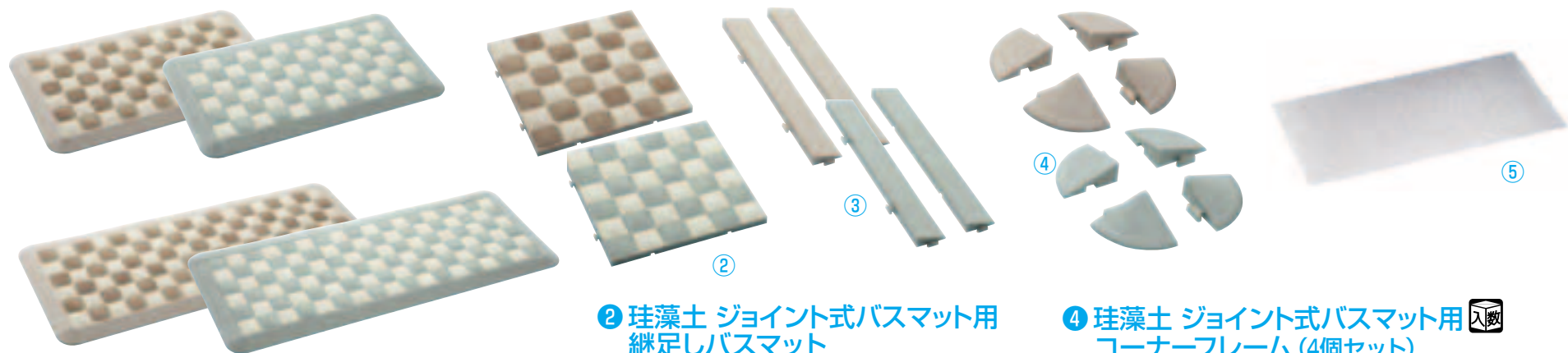

① 珪藻土 ジョイント式バスマット 〈ZKI-13〉

	ベージュ	グレー	サイズ	
小	8-2429-0101	8-2429-0102	870×490×H27	¥16,000
大	8-2429-0103	8-2429-0104	1,250×490×H27	¥22,500

●ジョイント式なので、継足しができます。

② 珪藻土 ジョイント式バスマット用 継足しバスマット

〈ZKI-14〉 目 ¥6,500
8-2429-0201 ベージュ
8-2429-0202 グレー
380×380×H27

③ 珪藻土 ジョイント式バスマット用 サイドフレーム (2個セット)

〈ZKI-15〉 目 ¥1,100
8-2429-0301 ベージュ
8-2429-0302 グレー

④ 珪藻土 ジョイント式バスマット用 コーナーフレーム (4個セット)

〈ZKI-16〉 目 ¥700
8-2429-0401 ベージュ
8-2429-0402 グレー

⑤ 珪藻土 ジョイント式バスマット用 滑り止めシート

〈ZKI-17〉 目
8-2429-0501 900×520 ¥340
8-2429-0502 1,280×520 ¥500
8-2429-0503 1,660×520 ¥570

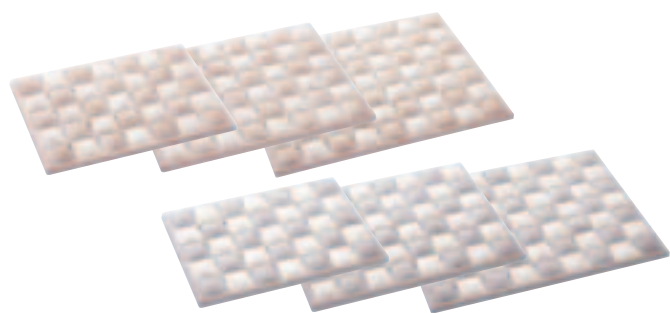

⑥ 珪藻土 フィットタイルバスマット 〈ZKI-12〉

	ベージュ	グレー	サイズ	
S	8-2429-0601	8-2429-0602	460×340×H22	¥5,900
M	8-2429-0603	8-2429-0604	525×400×H22	¥7,300
L	8-2429-0605	8-2429-0606	580×455×H22	¥10,000

材質:タイル/珪藻土 フレーム/ポリプロピレン 滑り止めシート/EVA樹脂
●自然の力で足裏の水滴を素早く吸収・発散します。
●滑り止めシート付。

通気性抜群!
タイルが床に
接地しない。

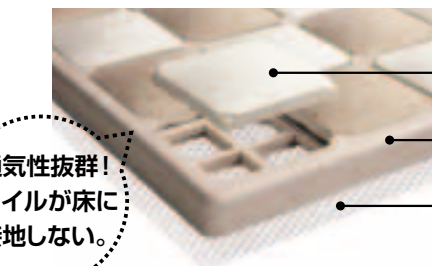

- 超吸水型珪藻土タイル
- 水気に強い樹脂製フレーム
- すべり止めシート付属

⑦ 足乾バスマット(珪藻土)

〈VBS-20〉 目 8-2429-0701 ¥4,400
550×430×H9
●足裏の水分を瞬時に吸収し、表面は素早くドライな状態に戻ります。
●水洗い・天日干し可能で衛生的に使用できます。



アーチ型タイル形状で足裏にフィットします。



洗えて
清潔

●洗剤による丸洗い、天日干しができる衛生的です。

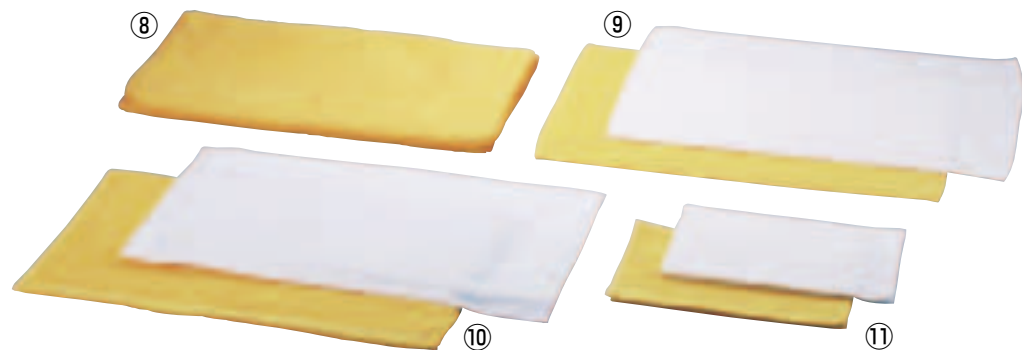

⑧ 業務用 サウナマット (3枚入)

〈VSU-01〉 8-2429-0801 ¥15,400
700×1,300 綿100% (2000疋 質量:1枚約625g)

⑨ 業務用 バスマット (6枚入)

〈VBS-01〉 8-2429-0901 白 ¥7,800 400×600 綿100%
8-2429-0902 黄 ¥8,400 (650疋 質量:1枚約203g)

⑩ 業務用 バスタオル (6枚入)

〈VBS-02〉 8-2429-1001 白 ¥11,600 600×1,300 綿100%
8-2429-1002 黄 ¥13,000 (1000疋 質量:1枚約312g)

⑪ 業務用 フェイスタオル (1ダース入)

〈VHE-02〉 8-2429-1101 白 ¥5,000 320×800 綿100%
8-2429-1102 黄 ¥5,400 (220疋 質量:1枚約68g)
※特注名入れ360枚から承ります。

⑫ 業務用バスマットMU

〈VBS-18〉 目 ¥9,800
8-2429-1201 バイオレット
8-2429-1202 ベージュ

600×900 材質:パイル/ポリエステル(モール糸)
●マイクロファイバーに吸収された水分は、毛細管現象でグングン拡散され蒸発していくので、いつもマットの表面はサラサラの肌触りです。
●安心のスレにくいバックキック採用で、自在に敷きつめることが可能です。

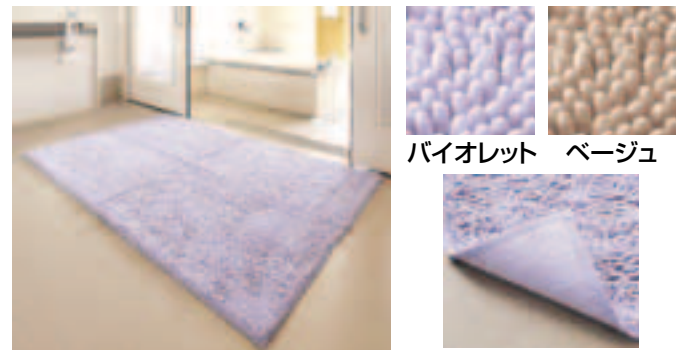

バイオレット ベージュ

料理道具
調理小物
調理機械
厨房機器
設備
サービス
喫茶用品
軽食
製菓用品
フロン
洗濯用
清掃用品
長靴白衣
消耗品
ハンカケット
ウェア
フラット
ウェア
テーブル
ウェア
卓上備品
料理演出
用品
食器
ホテル
旅館用品
テーブル
椅子
サイン
店舗備品



① 業務用 サウナマット (1袋・3枚入)
LM 322000

〈VTO-11〉 8-2430-0101 ¥15,400
700×1,300 綿100%
(2000枚 質量:1枚約625g)

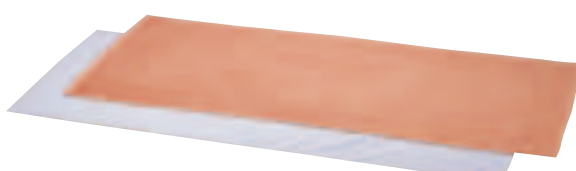

② 業務用 バスタオル (1袋・6枚入)
No.51100 〈VTO-12〉 ¥13,000

8-2430-0201 エンジ No.70
8-2430-0202 グレー No.79
600×1,300 綿100%
(1000枚 質量:1枚約312g)



③ バスタオル No02056 ホワイト
〈ZBS-01〉 8-2430-0301 ¥3,500

④ バスタオル No02055 ブラック
〈ZBS-10〉 8-2430-0401 ¥3,000

③④
630×1,300 綿100%
●日本製(泉州産)で、しっかり丈夫に仕上げられています。
●業務用、サロンやマッサージなどにおすすめです。

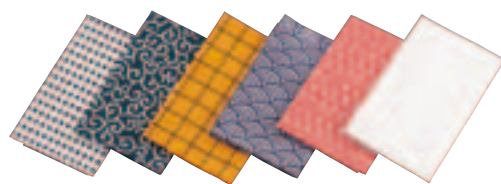

⑤ 日本手拭い〈ZTN-08〉 ¥800

8-2430-0501 No00093 豆絞り
8-2430-0502 No00094 唐草文様
8-2430-0503 No00095 黄八丈文様
8-2430-0504 No00096 青海波文様
8-2430-0505 No00097 矢羽根文様
8-2430-0506 No00098 白無地
約340×1,000
綿100%
収縮率:約15%

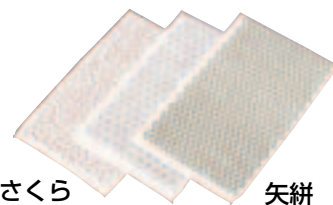

⑥ 和風柄 ボディタオル
〈VBD-06〉 ¥600

8-2430-0601 さくら(えんじ)
8-2430-0602 麻の葉(紺)
8-2430-0603 矢絰(緑)
300×1,000
材質:綿100%
●天然素材として最もポピュラーな綿100%
を使用した肌にやさしいタオルです。またこの
商品には、蛍光染料は含まれていません。



⑦ ボディスポンジ
(1袋50個入)

〈ZBD-17〉 8-2430-0701 ¥1,500
110×70×H33



⑧ 泡アワコットン ボディタオル

〈VBD-03〉 8-2430-0801 ¥600
250×1,000
材質:綿70% 指定外繊維(ユニチカ テラマック)
30%
●良質の細く柔らかい綿糸とどうもろこしからできた
糸を合わせてふっくらと編み上げていますので、
ソフトな洗い心地でお肌への負担も少なく皮膚の
敏感な方にも安心してお使いいただけます。

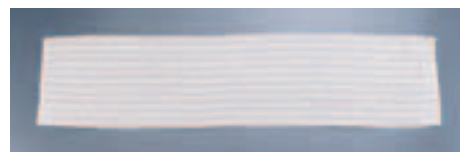

⑨ 泡アワ 麻 ボディタオル

〈VBD-04〉 8-2430-0901 ¥700
250×1,000
材質:麻(ラミー)45%
指定外繊維(ユニチカ テラマック)55%
●どうもろこしを原料とした生分解繊維(ユニチカ
テラマック)をベースに使っていますので環境に
も優しく、泡立ち・泡切れが良く、すすぎがとて
も簡単です。



⑩ 備長炭 ボディタオル

〈VBD-01〉 8-2430-1001 ¥1,000
300×1,000
材質:綿90% レーヨン10%
●マイナスイオンによる癒し効果
●天然の消臭効果
●備長炭繊維使用
※蛍光染料は含まれていません。



⑪ 泡アワ シルク ボディタオル

〈VBD-05〉 8-2430-1101 ¥1,200
280×1,000
材質:綿40% 指定外繊維(ユニチカ テラ
マック)60%
●絹は、ヒトの皮膚組織に最も近く18種
類のアミノ酸を含んでいます。
●どうもろこしを原料とした生分解繊維(ユ
ニチカ テラマック)をベースに使って
いますので環境にも優しく、泡立ち・泡切
れが良く、すすぎがとても簡単です。

関連商品 浴室用洗剤・カビ取剤→P.1274・1275



⑫ タカギ キモチイシャワー
WT JSA022 (節水・低水圧タイプ)

〈VSY-13〉 8-2430-1201 ¥1,250
70×63×H220
●約0.3mmの細い水流で、今までに無いキモチイ
シャワーができました。
●しっかり浴びられるワイドシャワー。



⑬ タカギ キモチイシャワピタ
WT JSB022 (節水・低水圧タイプ)

〈VSY-14〉 8-2430-1301 ¥1,630
70×63×H220
●約0.3mmの細い水流で、今までに無いキモチイ
シャワーができました。
●しっかり浴びられるワイドシャワー。
●ボタン操作で簡単節水。



⑭ タカギ マッサージシャワピタ
ヘッド JS436GY (節水タイプ)

〈VSY-15〉 8-2430-1401 ¥3,500
70×80×H240
●脈動ある水流で血行を促進するマッサージ、爽
快感のあるミストなど5つの水形を楽しめます。
(マッサージプラス、シャワー、ミストプラス、
マッサージ、ミスト)
●ボタン操作で簡単節水。

注意!

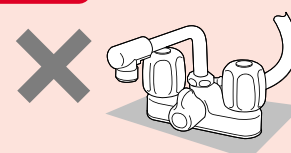

上記混合栓タイプにはストップ式
はご使用できません。
⑫キモチイシャワー
WT JSA022をご使用下さい。

料理道具
調理小物
調理機械
厨房機器
設備
サービス用品
喫茶用品
軽食
製菓用品
フロン
洗濯用
清掃用品
長靴白衣
衛生
消耗品
ハンカケット
ウェア
フラット
ウェア
テーブル
ウェア
卓上備品
料理演出
用品
食器
ホテル
用品
テーブル
椅子
サイン
店舗備品

うるおい成分アロエエキス配合で、お肌と髪もしっとり。うるおい泡でやさしく洗い上げます。

アワディシリーズ

洗浄成分は100%植物由来。フレッシュフルーツの甘い香りです。泡切れがよく、湯量の節約ができ経済的です。



① 業務用
トリートメントシャンプー 20ℓ
〈ZSY-73〉 目 8-2431-0101 ¥7,200

② 業務用
コンディショナー 20ℓ
〈ZLV-12〉 目 8-2431-0201 ¥7,200

③ 業務用
ボディソープ 20ℓ
〈ZBD-18〉 目 8-2431-0301 ¥7,200

④ アプリケーター 1000ml 〈ZAW-01〉 目
8-2431-0401 ボディソープ ¥340
8-2431-0402 シャンプー ¥340
8-2431-0403 コンディショナー ¥340

アラ!介護シリーズ(⑤~⑦)

乾燥肌やデリケートな肌の保護に必要な成分をバランスよく配合しています。



⑤ フェニックス
アラ! ボディソープ(コック付) 〈ZBD-12〉 目
8-2431-0501 18ℓ ¥18,000
8-2431-0502 18ℓ 1,200mlアプリケーター付 ¥18,300
●乾燥肌に保湿剤としての植物エキスがお肌に潤いを与え、汚れをさっぱりと洗い落とします。

⑦ フェニックス アラ!ナリシングマイルドEX
(全身洗浄料) 〈ZNR-01〉 目
8-2431-0701 1ℓ 目 ¥1,500
8-2431-0702 18ℓ ¥16,000
8-2431-0703 18ℓ 1,200mlアプリケーター付 ¥16,300
●ニオイの元となる雑菌を洗い流し、不快臭を抑え、お肌を健やかに保ちます。
●これ1本であたまもからだも洗えるので、入浴時の効率がアップします。
●爽やかなシトラス&ムスクの香り。

⑥ フェニックス
アラ! リンスインシャンプー(コック付) 〈ZSY-65〉 目
8-2431-0601 18ℓ ¥18,000
8-2431-0602 18ℓ 1,200mlアプリケーター付 ¥18,300
●天然植物エキスとラノリン誘導体(羊毛油)配合。しっとりとしなやかな髪に仕上げます。



⑧ フェニックス
あたま&からだシャンプー 〈ZSY-66〉 目
8-2431-0801 4ℓ 目 ¥4,000
8-2431-0802 4ℓ 1,200mlアプリケーター付 目 ¥4,300
8-2431-0803 18ℓ ¥15,000
8-2431-0804 18ℓ 1,200mlアプリケーター付 ¥15,300
●これ1本であたまもからだも洗えるので、入浴時の効率がアップします。
●グリチルリチン酸ジカリウム(保湿成分)配合なので介護者の手・指に潤いを与えます。

⑨ フェニックス
ハーブ ボディソープ 〈ZBD-14〉 目
8-2431-0901 4ℓ 目 ¥3,500
8-2431-0902 4ℓ 1,200mlアプリケーター付 目 ¥3,800
8-2431-0903 18ℓ ¥8,000
8-2431-0904 18ℓ 1,200mlアプリケーター付 ¥8,300
●9種類のハーブエキス配合。
●フルーティフローラルの香り。

⑩ フェニックス
ハーブ リンスインシャンプー 〈ZSY-68〉 目
8-2431-1001 4ℓ 目 ¥3,500
8-2431-1002 4ℓ 1,200mlアプリケーター付 目 ¥3,800
8-2431-1003 18ℓ ¥8,000
8-2431-1004 18ℓ 1,200mlアプリケーター付 ¥8,300
●9種類のハーブエキス配合。
●フルーティフローラルの香り。

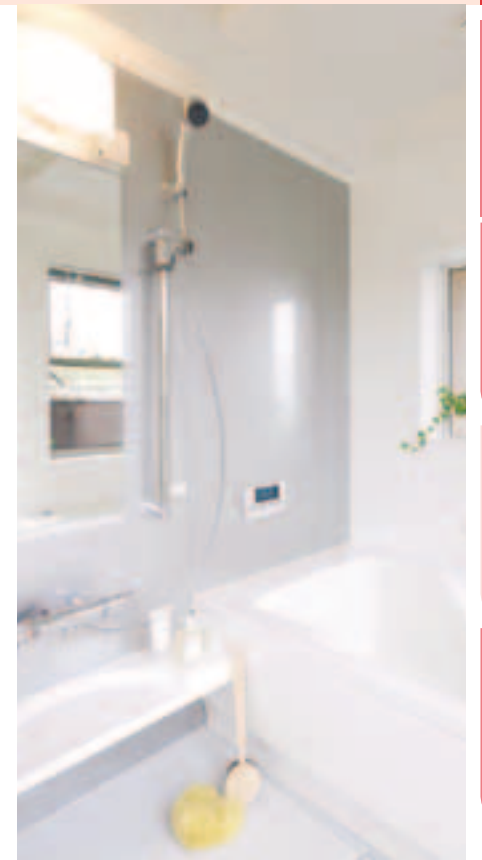

① ライオン 植物物語
シャンプー

〈ZSY-56〉 8-2432-0101 ¥10,000

10ℓ ①

- 植物アミノ酸を髪にサプリメント!
- 洗う成分100%植物生まれ。
- キューティクルのめくれを抑え、キメを整えて髪本来の艶にうおいアップ!

② ライオン 植物物語
コンディショナー

〈ZLV-11〉 8-2432-0201 ¥10,000

10ℓ ①

- 植物生まれの保水エッセンス配合!
- オリゴ糖配合で髪の内部の水分を保ちみずみずしく、しなやかに仕上げます。
- 100%が植物(菜の花・ココヤシ・パームヤシ)

③ ライオン 植物物語 ボディーソープ

〈ZBD-11〉 ③

8-2432-0301 4ℓ ③ ¥5,100

8-2432-0302 10ℓ ① ¥11,200

- 皮膚の弱い方や敏感肌のスキンケアに!
- お肌にやさしく潤う植物物語ボディーソープは洗う成分100%植物生まれ。保水エッセンス(オリゴ糖)配合で肌の水分をキープ、みずみずしい素肌を保ちます。



④ ライオン シャンプー用
アプリケーター 1200ml

〈ZAP-01〉 8-2432-0401 ¥500

⑤ ライオン リンス用
アプリケーター 1200ml

〈ZAP-02〉 8-2432-0501 ¥500

⑥ ライオン ボディーソープ用
アプリケーター 1200ml

〈ZAP-03〉 8-2432-0601 ¥500

⑦ ライオン アプリケーター
1200ml用トレイ

〈ZAP-04〉 8-2432-0701 ¥1,100

- 1,200ml×2本と石鹸1個を収納できます。



⑧ ライオン 植物物語
化粧石鹸 (100g×120入)

〈ZST-38〉 8-2432-0801 ¥9,700

- 必要な成分だけで仕上がる石鹸へのこだわり!
- 保水エッセンス配合で素肌に潤い。洗う成分100%が植物生まれ。
- 泡立ちよくしっとり仕上がります。リラックス効果のあるホワイトフローラルの香りです。

関連商品 浴室用洗剤・カビ取剤→P.1274・1275

主成分は、パームオイルとアロエエキス。品質と機能の進化がユーザーの繁栄を応援します。



⑨ アロエ
シャンプー 500ml

〈ZAL-01〉 8-2432-0901 ¥1,200 ⑮

- 主成分 天然植物パームオイル
- 潤い成分アロエエキス配合



⑪ アロエ
リンス&シャンプー 500ml

〈ZAL-04〉 8-2432-1101 ¥1,200 ⑮

- 植物系の洗浄成分に潤い成分、アロエエキス配合



⑬ リンス&シャンプー
2ℓ (詰替用)

〈ZLV-08〉 8-2432-1301 ¥2,300 ⑧



⑩ アロエ
コンディショナー 500ml

〈ZAL-02〉 8-2432-1001 ¥1,200 ⑮

- 天然植物パームオイル、潤い成分アロエエキス、毛細保護成分ホホバオイル配合



⑫ アロエ
ボディソープ 500ml

〈ZAL-03〉 8-2432-1201 ¥1,200 ⑮

- 主成分 天然植物パームヤシ
- 自然でやさしい保湿成分、アロエエキス配合

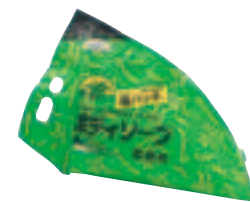

⑭ ボディーソープ2ℓ
(詰替用)

〈ZBD-08〉 8-2432-1401 ¥2,300 ⑧

やわらかく、すべりにくく、干しやすいバスシューズ!



⑮ リーブル
リンス&シャンプー 5.5ℓ (詰替用)

〈ZLV-07〉 8-2432-1501 ¥8,100 ③

⑯ クリップキャップ
ディスペンサー クリア

〈ZDI-01〉 8-2432-1601 ¥600

160×75×H210

- 詰替え用の袋がそのまま使用出来ます。

⑰ バスシューズ

〈JOE-15〉 ¥1,500

8-2432-1701 アイボリー 67890

8-2432-1702 ブルー 67891

8-2432-1703 オレンジ 67892

8-2432-1704 ブラウン 67894

フリーサイズ (約24~26cm)

材質: EVA樹脂

料理道具
調理小物
調理機械
厨房機器
設備
サービス用品
喫茶用品
軽食
鉄板焼用品
製菓用品
フロン
洗濯用
清掃用品
長靴白衣
衛生
消耗品
ハンケット
フラット
テーブル
卓上備品
料理演出
用品
グラス
ホテル
旅館用品
テーブル
椅子
サイン
店舗備品

介護 入浴用品



快適な座面

凸凹が少なくごみが溜まりにくいので衛生的です。吸水によるカビやニオイが発生しにくい構造です。ソフトパッドで座り心地が快適です。背もたれと座面のパッドは取り外して洗えます。



コンパクト



ワイド



跳ね上げ式肘掛

肘掛は跳ね上げ式なので、入浴時の動作がラクです。

握り部

立ち座り時に体を支えやすく、負担を緩和します。

①②

材質:本体/ポリエチレン ソフト座面・背もたれ/EVA樹脂
脚部/アルミ、合成ゴム 肘掛/エラストマー
座高調節:5段階(350~450mm 25mm間隔)
耐荷重:100kg

座ったまま局部が洗いやすく、介助がしやすい。



コンパクト



ワイド



コンパクト



ワイド

① やわらかシャワーチェア ピンク U型背付 (VSY-05)

8-2433-0101 コンパクト ¥16,500 8-2433-0102 ワイド ¥17,000
間口430×奥行490×高さ700(最大800) 間口520×奥行540×高さ700(最大800)
座面サイズ:390×350 質量:3.0kg 座面サイズ:485×350 質量:3.3kg

② やわらかシャワーチェア ピンク U型肘掛付 (VSY-06)

8-2433-0201 コンパクト ¥24,000 8-2433-0202 ワイド ¥24,500
間口520×奥行540×高さ700(最大800) 間口520×奥行540×高さ700(最大800)
座面サイズ:390×350 質量:5.1kg 座面サイズ:485×350 質量:5.3kg

快適な使い心地を追求した新シャワーチェア!



腰当付



快適クッション

防カビ加工を施しているため、お手入れもしやすく衛生的です。やわらか素材で、お尻の痩せた方や長時間使用の負担をやわらげます。背もたれと座面のパッドは取り外して洗えます。

③ やわらかシャワーチェア クレオ 460 (VSY-16)

8-2433-0301 腰当付 ¥18,000
間口450~460×奥行445~465×高さ465(最大565)
質量:3.0kg
8-2433-0302 背付 ¥19,000
間口450~460×奥行445~465×高さ630(最大730)
質量:3.3kg
8-2433-0303 肘掛付 ¥25,000
間口460×奥行445~465×高さ630(最大730)
質量:4.5kg
座面サイズ:425×315
材質:本体/ポリエチレン
ソフト座面・背もたれ/EVA樹脂
脚部/アルミ、合成ゴム
シャワーフック/ポリアセタール
肘掛/ポリプロピレン、エラストマー
座高調節:6段階(350~450mm 20mm間隔)
耐荷重:100kg



④ すべり止め浴そう台N ワイド1525 ピンク

(VYK-07) 8-2433-0401 ¥21,000

405×300×H150
(最大250 5段階調節)
材質:天板/ポリプロピレン
天板シート/エラストマー
ゴム脚/合成ゴム
脚フレーム/ステンレス
●2.5cm間隔で細かい高さ調節可能。体格や浴槽の深さに合わせて選べます。
●浴槽内、洗い場兼用です。



強力吸盤

ミニ吸盤付きなので、浴槽内にもしっかり設置できます。



お手入れしやすい

天板は外して洗え、清潔を保てます。



ラクラク高さ調整

高さ調節ピンの脱着が簡単に高さ調節できます。



背付



肘掛付



⑤ シャワーチェア CFN5003

(ZSY-07) 8-2433-0501 ¥12,000
500×425×H385~510
材質:ポリプロピレン
アルミニウム



⑥ シャワーチェア 背もたれ付 CFN5004

(ZSY-08) 8-2433-0601 ¥17,000
500×425×H750~875
座高:385~510
材質:ポリプロピレン
アルミニウム

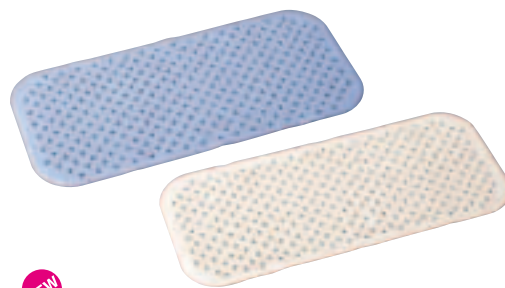

NEW

⑦ スべりを防ぐ浴槽マット BW-021 (VMT-12) ¥2,280

8-2433-0701 ブルー
8-2433-0702 ホワイト
350×760
材質:天然ゴム
●表面にはすべり止め効果の高い表面加工を施しています。
●表面にある多数の穴が水はけをよくします。
●裏面には吸盤が付いているので、浴槽内でのすべりや転倒を防ぎます。



NEW

⑧ 大人用シャンプーハット BZ-031

(VSY-18) 8-2433-0801 ¥1,480
362×385×H25
頭囲51cm~60cmに対応。
●シャンプーやすすぎ湯が目や耳に入るのを防ぎ、顔を濡らさずにシャンプーできます。
●ソフトで丈夫なEVA樹脂製です。

手もとを気にせず安心してバイキングを楽しめます!



① アルミ車椅子 (折りたたみ式) KZ-10LN

〈ZKL-86〉目 8-2434-0101 ¥60,000

1,000×620×H900
材質:フレーム/アルミ
シート/ビニールレザー

※非課税商品になります。



② バイキングカート C-75

〈HBI-01〉目 ¥20,000

8-2434-0201 シルバー
8-2434-0202 ブラウン

500×587×H808
有効トレイ寸法:450×320
材質:鉄/エポキシ粉体樹脂塗装
キャスター:自在φ75mm×4 ゴム製
●手荷物がある場合でも、支柱のフックに掛けたり、下部の網棚にのせることができます。



お年寄りの方でも、一人で安心してバイキングを楽しみながら移動でき、料理を運ぶことができます。



使用しない時は重ねて収納できるので、狭いスペースを有効に活用できます。

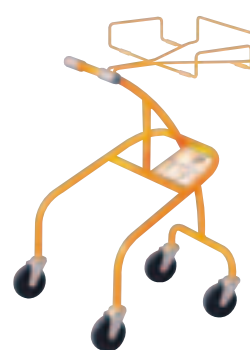

③ 子供バイキングカート

〈HBI-02〉目 8-2434-0301 ¥20,000

490×530×H750
有効トレイ寸法:450×320
材質:鉄/ポリエステル樹脂系粉体塗装
キャスター:自在φ100mm×4 ゴム製
●子供も安心して料理を運ぶことができます。

④ 車いすバイキングトレーホルダー

〈HBI-03〉目 8-2434-0401 ¥20,000

有効トレイ寸法:450×350
取付可能サイズ:380~450(肘掛幅)
材質:鉄/クロームメッキ
●取付方法は車椅子の肘掛に、伸縮する金具を引っかけるだけで、座ったまま取り付けることができます。
●両手を離すことが出来るため、安心してバイキングを楽しめます。



軽量ステッキ

⑤ ストレートW222CM

〈ZST-10〉 8-2434-0501 ¥3,800

素材:軽量アルミニウムパイプ
長さ:80~95cm(7段階調節)

⑥ 折りたたみ式 A555CM

〈ZST-11〉 8-2434-0601 ¥4,200

素材:軽量アルミニウムパイプ
長さ:80~92cm(5段階調節)

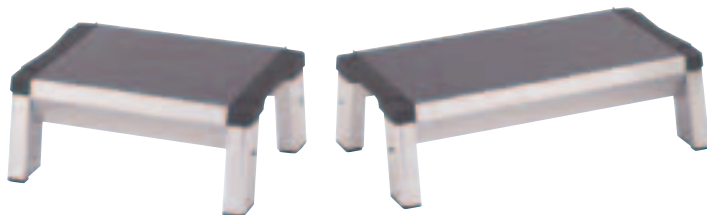

⑦ 昇降補助踏台 イッポ

	天板寸法	kg	
8-2434-0701 SPS2.0-173	410×360×H170	330×300	2.3 ¥19,000
8-2434-0702 SPS2.0-175	580×360×H170	500×300	3.0 ¥22,000

最大使用質量:150kg
●天板には安心の滑り止めゴムが貼り付けてあります。
●玄関やベッドに乗り降りする時の最初の一步が楽になります。
●スタッキングできるので、施設などで複数保有されても置き場所を取りません。

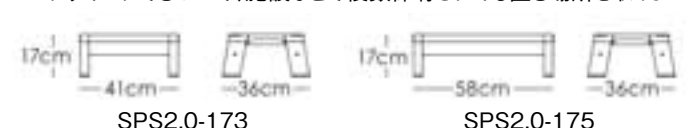

⑧ ワンタッチスロープ

〈ZSL-06〉目 8-2434-0801 ¥65,000

1,290(最大2,090)×275×H70
質量:15kg(1セット)
材質:アルミ合金
耐荷重:300kg(1セットあたり)
●簡単5段階伸縮、レバー操作で1,290~2,090mmまで5段階の長さに調節できます。
●持ち運びに便利な持ち手付。
●下方接地面はズレ防止ゴム付。
●走行面は車椅子の車輪が滑りにくい表面加工がしてあります。
※電動三輪車、車軸及び電動ユニットの最低地上高が8cm以下の車椅子、タイヤ幅が13cm以上の車椅子にはご使用になれません。

■スロープの長さとは適する段差の高さの目安

スロープの長さ(cm)	使用時長さ	有効長さ	参考段差(高さcm)	
			自走の場合	介助の場合
129	119	約10~14	約20~23	
149	140	約11~17	約23~28	
169	160	約13~20	約26~32	
189	180	約15~22	約30~36	
209	200	約17~25	約33~40	



⑨ ニトムズ ドアノブレバー M580

〈ZLB-11〉目 8-2434-0901 ¥1,000

φ70×全長153
取付可能サイズ:ドアノブ径47~53mm
材質:ABS樹脂、合成ゴムエラストマー
●丸いドアノブに取り付けるだけで、レバー式に変えられ、ラクラク開閉操作ができます。

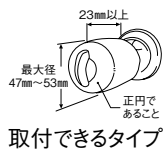

取付できるタイプ

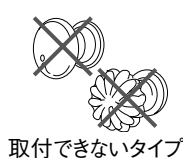

取付できないタイプ



⑩ ニトムズ 蛇口ハンドルレバー M581

〈ZLB-12〉目 8-2434-1001 ¥800

φ70×全長97
取付可能サイズ:蛇口ハンドル径47~53mm
材質:ABS樹脂、合成ゴムエラストマー
●水道の蛇口ハンドルに取りつけて、開閉作業をラクにします。



取付できるタイプ

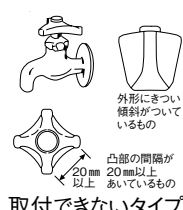

取付できないタイプ



⑪ 立つ湯たんぽ (袋付) M

〈ZYT-01〉 8-2434-1101 ¥1,700

270×220×H110 2.6ℓ
材質:本体/ポリエチレン
キャップ/ポリプロピレン、
耐熱ゴムパッキン



⑫ 立つ湯たんぽ レディース&ベビー 2ℓ (袋付)

〈ZYT-02〉 8-2434-1201 ¥2,300

275×235×H100
材質:本体/ポリエチレン
カバー ●キャップ/ポリプロピレン

⑪⑫
●取っ手付きの本体は熱いお湯を入れても持ち運びに便利です。
●本体は垂直に立ちますので場所をとりません。
特長 ●身体から水分を吸収せずに、やわらかな温度で温めますので、刺激も少なく、のどもいためます。
●本体とカバーの間に温かい空気の層ができ、その温かな空気がやさしく外側へ発散されます。

ホテル・旅館用品

客室備品

浴室用品

福祉施設用品

料理道具
調理小物
調理機械
厨房機器
サービス用品
喫茶用品
軽食
製菓用品
フロン
洗浄用
清掃用品
長靴白衣
衛生
消耗品
ハンケット
フラットウェア
テーブルウェア
卓上備品
料理演出用品
グラス
ホテル用品
椅子
サイン
店舗備品



座面の高さ調節
脚部を回転させて座面を35～45cmに調節できます。



便利な小物収納
トイレトーパーや消臭剤の収納に便利です。



ラクラクお手入れ
バケツ受けは、外して水洗いできます。



肘掛3段階調節
使う方の体格や症状に合わせて高さ調節できます。
ベッドの反対側の肘掛を下げると、サイドからの介助にも便利です。



② 簡易トイレ強力凝固・消臭剤 400 CH888

〈ZGU-01〉 8-2435-0201 ¥1,400

400g
主成分:ケイ酸塩鉱物・高分子吸収材
●使用量の目安:1回約20g(約20回分)
●用途:簡易トイレの糞尿をすばやく固めて消臭し、ゼリー状に固まるので簡単に捨てられます。
※水洗トイレには流せません。
●可燃ごみとして処分できます。



フタの裏面に消臭剤を入れるカバーを付けてあります。



ニオイを防ぎ、汚物が見えないよう、フタとおむつ受けは特殊な形になっています。

① ポータブルトイレ きらく PS2型

〈ZPC-72〉 8-2435-0101 ¥26,000

580×568×H768(最大868) 質量:9.8kg
材質:本体・バケツ・便座/ポリプロピレン
背もたれ・肘掛/ABS樹脂
耐荷重:100kg
付属品:便座カバー1枚
●ワンタッチで肘掛が便座面まで下げられ(3段階調節)ベッドからの移乗がラクです。
●ワンタッチレバーには安全ロック機能が付いているので安心です。



③ おむつペール 45型

〈ZPC-69〉 8-2435-0301 ¥8,000

300×425×H686
●おむつ入れシール付
●消臭剤1個付



④ 安全尿器 (1,000ml) 〈VNY-01〉

	口寸法	
8-2435-0401 男性用 6-51	110×300×H130 φ60	¥1,000
8-2435-0402 女性用 6-52	110×400×H130 105×140	¥1,200

材質:本体/ポリエチレン キャップ/ポリプロピレン
●口部(アダプター)脱着式で洗浄に便利。

ほどよい角度のノズルで、ねらった所をラクラク洗浄!



ノズルが上向きなので、置いても噴射口から水がこぼれません。

横置きは転がりにくい形状で、縦置きもできます。

⑤ おしりシャワー レギュラー

〈ROS-20〉 8-2435-0501 グリーン ¥1,200

8-2435-0502 ピンク
70×83×H271
450c.c.(洗浄:大人2回分)
●おむつ交換、ポータブルトイレ使用時に便利です。



⑥ 電子体温計 BT-470 ブルー

〈ZTI-70〉 8-2435-0601 ¥2,600

136×29×H15
温度測定範囲:32.0℃～42.0℃
電源:CR2032ボタン電池1個付
●約20秒で測定できる予測式を採用。
●暗くても見やすいバックライトを搭載。
●測定部は曲がる素材を使用した「フレキシブル測定部」で不意に動いてしまう赤ちゃんの体温測定でも安心です。

約30秒で予測検温、先の曲がる体温計

⑦ やわらかタッチ体温計 TO-200PK

〈ZTI-61〉 8-2435-0701 ¥1,450

140×22×H12
温度測定範囲:32.0～42.9℃
電源:アルカリボタン電池LR41×1個付
●予測式のため約30秒で測定が完了します。
●本体の先(測定部)が曲がるのでやさしくわきにフィットします。
●メモリー機能で自動的に最後の測定温度を保存します。
●収納ケース付
医療機器認証番号 227AKBZX00022000



⑧ ハンディ 氷のう 〈ZHV-23〉

	ml	
8-2435-0801 大	75×230 1,000	¥2,200
8-2435-0802 小	75×150 400	¥1,800

材質:本体/テトロン、ポウウレタン
口金/アルミ
キャップ/ABS樹脂



⑨ シンガー水枕(普及型)

〈ZMZ-01〉 8-2435-0901 ¥3,700

215×475×H12
材質:天然ゴム、スチール
●肉厚設計で耐久性に優れています。

お薬・サプリメントの飲み忘れの防止に大活躍!

⑩ ウィークリー投薬ポケット W-165 クリアー×クリアー

〈RTU-01〉 8-2435-1001 ¥2,500

680×340
ポケット寸法:70×60 28個
145×140 1個
175×140 1個
材質:塩化ビニール樹脂
●1日4回分(朝・昼・夕・寝前)×1週間分のお薬の管理ができます。
●入り口が開いて手が入りやすくお薬が取り出しやすいマチ付ポケット。
●体温計や診察券を収納できる大きなポケット付。

へり付だから持ちやすく、手をかけやすい。



⑪ 使っていいね! うがい受け

〈RUG-02〉 8-2435-1101 ¥700

227×130×H86 容量:700c.c.
材質:ポリプロピレン(耐熱120℃)
●うがいや吐物の受水容器として最適です。
●介護する方も持ちやすく、飛び散りにくい形状ですので安心してお使いいただけます。
●持ち変えずに吐水を捨てられます。

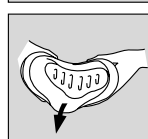

持ち変えずに吐水を捨てられます。 入れ歯洗浄の容器としても使えます。

医療・介護現場でのご使用に!



① ニュージャストヘルパーグローブ (介護・看護専用) 入数

8-2436-0101	SS	④約230	¥2,600
8-2436-0102	S	④約250	¥2,600
8-2436-0103	M	④約270	¥2,600
8-2436-0104	L	④約300	¥2,750

全長:約270
材質:ポリプロピレン
1箱(500枚入):使いすて用
●五本絞りで指の付け根までぴったりフィットします。



④は手のひら周りの目安サイズです。

② メディカルメティッシュ 丸型 超厚判 (VMD-01) 入数 直送 3~5日

8-2436-0201	(300枚入) 70	¥11,400
8-2436-0202	(300枚入) 100 (超厚手)	¥14,400

300×600
質量:70/1㎡あたり70g
100/1㎡あたり100g
材質:レーヨン不織布
●ポリウムのある不織布で抜群の強度。
●安定化二酸化塩素のしっとりとした素材で拭いた後もさらりとして快適です。

③ クレシア 消毒ウェットタオル (100枚入) (XTO-07) 入数

8-2436-0301	本体	¥1,000
8-2436-0302	詰替	¥880

シートサイズ:140×200
③④
材質:レーヨン不織布
濃度:エタノール79.15vol%
●レーヨンとポリオレフィン不織布の複合素材なのでケバ立ちにくく、強度のあるウェットタオルです。
●指定医薬部外品

④ クレシア ジャンボ 消毒ウェットタオル (250枚入) (XTO-05) 入数

8-2436-0401	本体	¥5,000
8-2436-0402	詰替	¥3,000

シートサイズ:150×300

⑥ ディスポシート (100枚入) (VSI-29) 入数 直送 北海道 運賃別途 1~2日

8-2436-0601	K4A-1015	ホワイト	1,000×1,500	¥41,000
8-2436-0602	K4A-1015	ブルー	1,000×1,500	¥41,000
8-2436-0603	K4A-1015	ピンク	1,000×1,500	¥41,000
8-2436-0604	K4A-1018	ホワイト	1,000×1,800	¥47,000
8-2436-0605	K4A-1018	ブルー	1,000×1,800	¥47,000
8-2436-0606	K4A-1018	ピンク	1,000×1,800	¥47,000
8-2436-0607	K4A-1020	ホワイト	1,000×2,000	¥53,000
8-2436-0608	K4A-1020	ブルー	1,000×2,000	¥53,000
8-2436-0609	K4A-1020	ピンク	1,000×2,000	¥53,000

材質:不織布、PEフィルム
●介護施設や病院のベッドに使用されている、柔らかさと強さが備わった吸水防水シートです。

⑤ フェイス&ボディシート クールリフレ (ZHE-02) 入数

8-2436-0501	本体 (70枚入)	¥4,200
8-2436-0502	詰替 (70枚入)	¥2,600

シートサイズ:350×300
●メントール配合で、すっきり爽やかに汗を拭きとります。
●1枚で全身に使える大判仕様です。



⑦ アンダーシート (VSI-30) 入数

		吸水量c.c.	
8-2436-0701	YS-609 (10枚入)	600×900	1,200 ¥1,800
8-2436-0702	YS-912 (5枚入)	900×1,200	2,400 ¥2,400

材質:不織布
●高吸収ポリマー入りで吸水性に優れたシートです。

⑧ 不織布枕カバー (50枚入) 入数

(VMK-03) 入数 直送 8-2436-0801 ¥3,300
350×600
●両面テープ付で取り付け簡単。
●柔軟性・清潔感にあふれた便利な枕カバーです。

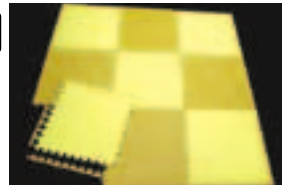

●ヘリ用マットが付いているので周りがすっきり。
●約2畳分のラグマットサイズで、必要な時だけ部分敷きしてお使いになれます。
●使わない時は専用ケースに入れれば、コンパクトに収納できます。
●イエロー・オレンジのリバーシブルです。自由に組み合わせるとコーディネートしてください。

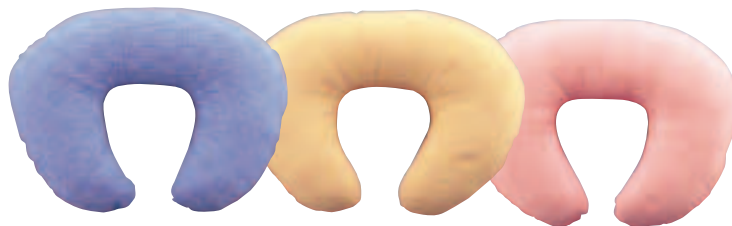

⑩ ジープラス らくらくクッション ワッフル (UKT-02) 入数

8-2436-1001	S-034B (ブルー)
8-2436-1002	S-034Y (イエロー)
8-2436-1003	S-034P (ピンク)

550×420×H150
材質:中身/ポリエステル
カバー/綿30%・ポリエステル70%



赤ちゃんのミルクタイムに。読書時の腕の支えに。

●赤ちゃんからお年寄りまで、いろいろな場面でみんなをやさしく支えてくれます。ユニークな形に加えてとっても機能的!安心感を与えてくれる丸みのあるフォルムです。
●車イスの方に前からはめると、上体のゆれを防ぐことができます。お世話する方の負担も軽減します。(車イスの種類によって使用に適さない場合もあります)

ホテル・旅館用品

客室備品

浴室用品

福祉施設用品

料理道具
調理小物
調理機械
厨房機器
サービス用品
喫茶用品
軽食
製菓用品
フロン
洗濯用
清掃用品
長靴白衣
消耗品
ハンケット
フラット
テーブル
卓上備品
料理演出
食器
ホテル
テーブル
サイン
店舗備品

※このページの商品の返却は御遠慮下さい。
※①～③の商品は、メーカーより直送になります。なお御注文の際は在庫確認をお願いします。

Combi お子さまをしっかりとホールド、抜け出しにくい。

ガード&3点ベルトでお子さまの万一の抜け出しを防止

片手でワンタッチ取付け、お子様を座らせるだけでロック完了。
「使いやすさ」「安定感」「座り心地」すべての要望を満足させた画期的な幼児用補助椅子



ネスティング可能

② **コンビ ブースターシート BU11**
〈UBC-11〉 ☎ 8-2437-0201 ¥18,000
403×370×H360
材質：天然木、成形合板、合成ゴム
使用対象年齢：生後約7ヵ月～3才未満の乳幼児

③ **コンビ ブースターシート用スタッキング台 SD11**
〈UBC-12〉 ☎ 8-2437-0301 ¥2,000
316×110×H85



4台までスタッキング可能

① **コンビ 施設用ハイチェア HC22**
〈UHI-11〉 ☎ 8-2437-0101 ¥26,800
531×481×H798
座面の高さ：495
足のせ台の高さ：289
材質：天然木、成型合板
使用対象年齢：7ヵ月～5才未満

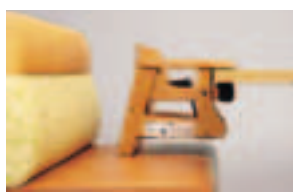

テーブルとベンチシートの2カ所で固定する新構造



背板を持ってテーブルにセット

コンビウイズでは、お客様サポートのため、ユーザー登録をお願いしています。

●設置条件について

【ご注意】安全にご使用していただくために下記の設置条件をご確認ください。
固定式テーブル・ベンチシート以外はご使用できません。

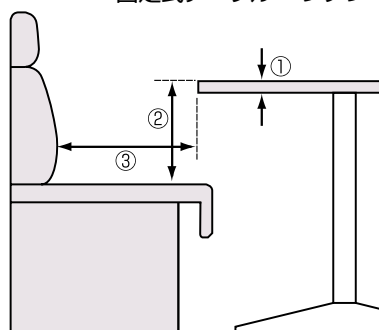

- ①テーブル厚 30～45mm
- ②テーブル上面からベンチシート差尺 275～300mm
 - 裏面に凹凸がないこと
 - 丸テーブルは取付不可
- ③テーブル部からベンチシートの座面の奥まで400mm以上必要です。

※上記設置条件に合わない場合はお取り付けできませんのでご了承ください。

クルッと返すと高さが変わるベビーチェア。



④ **クルッとチェア アイボリー**
〈UTE-L4〉 ☎ 8-2437-0401 ¥6,000
365×325×H305
対応月齢：7ヶ月～5才頃まで
座面高さ：16.5cm・12.5cm
材質：ポリプロピレン、EVA樹脂、ABS樹脂、ポリエチレン、エラストマー
質量：1.4kg
●クルッとひっくり返して成長やシーンに合わせて使い分けできます。
●付属の固定ベルトで、ダイニングチェアにしっかりと固定できます。
●⑤のクルッとチェア用テーブルを取り付ければ、テーブル付チェアとして使えます。

⑤ **クルッとチェア用テーブル**
〈UTE-L5〉 ☎ 8-2437-0501 ¥1,100
355×280×H40
材質：ポリプロピレン、ABS樹脂
●④クルッとチェアに簡単に取り付けできます。
●体型に合わせて、2段階スライド調節機能付き。



CAMBRO



100BCS



200BCS

⑥ **キャンブロ ブースターシートストラップ付 (幼児用補助イス) 〈UBC-06〉**

	ダークブラウン	コーヒーベージュ	ホットレッド	サイズ	
100 BCS	8-2437-0601	8-2437-0602	8-2437-0603	285×280×H210	¥14,500
200 BCS		8-2437-0604	8-2437-0605	315×300×H235	¥17,500

材質：ポリエステル
●表面が滑りやすく、イス固定用ストラップが付いて安定性抜群。
●200BCSはお子様の年齢に合わせて裏・表、使用できます。
●掃除も簡単で、スタッキングできます。

※このページの商品の返却は御遠慮下さい。

※③～⑥の商品は、メーカーより直送になります。なお御注文の際は在庫確認をお願いします。



ナチュラル



チェリー



サックス

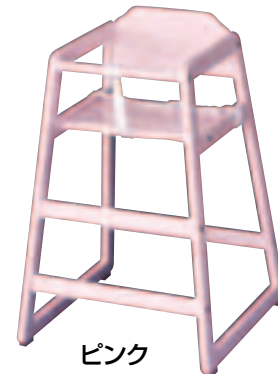

ピンク

① 木製子供用ハイチェア(スタッキング式)

〈UBB-06〉目

8-2438-0101 ナチュラル ¥18,000

8-2438-0102 チェリー ¥20,400

510×500×H750×座高500

●安全ベルト付

② 木製子供用ハイチェア(スタッキング式)

〈UBB-05〉目 ¥18,000

8-2438-0201 サックス

8-2438-0202 ピンク

510×500×H730×座高500

●安全ベルト付

テーブル・椅子

椅子

テーブル・椅子
テーブルクロス

ホール・会議用テーブル

座卓・座布団・つい立

オープンカフェ・ガーデンチェア



マツチャ



アマイロ



コガレチャ



クリイロ



スミイロ

③ ジュニア イス

SCK-201A・NB

〈UIS-S0〉目 ¥35,100

8-2438-0301 マツチャ

8-2438-0302 アマイロ

8-2438-0303 コガレチャ

8-2438-0304 クリイロ

8-2438-0305 スミイロ

445×460×H730×座高480

張材:耐アルコールレザー

主材:フナ材・ウレタン塗装

●4脚までスタッキング可能

北海道 四国 九州 納 その都度確認
運賃別途

④ ジュニア イス

SCK-201・MB

〈UIS-R9〉目 ¥35,100

8-2438-0401 マツチャ

8-2438-0402 アマイロ

8-2438-0403 コガレチャ

8-2438-0404 クリイロ

8-2438-0405 スミイロ

445×460×H730×座高480

張材:耐アルコールレザー

主材:フナ材・ウレタン塗装

●4脚までスタッキング可能

北海道 四国 九州 納 その都度確認
運賃別途

⑤ ジュニア イス

SCK-202・NB

〈UZN-01〉目 ¥31,800

8-2438-0501 マツチャ

8-2438-0502 アマイロ

8-2438-0503 コガレチャ

8-2438-0504 クリイロ

8-2438-0505 スミイロ

445×460×H730×座高480

張材:耐アルコールレザー

主材:フナ材・ウレタン塗装

●4脚までスタッキング可能

北海道 四国 九州 納 その都度確認
運賃別途

⑥ ジュニア イス

SCK-202・MB

〈UZN-03〉目 ¥31,800

8-2438-0601 マツチャ

8-2438-0602 アマイロ

8-2438-0603 コガレチャ

8-2438-0604 クリイロ

8-2438-0605 スミイロ

445×460×H730×座高480

張材:耐アルコールレザー

主材:フナ材・ウレタン塗装

●4脚までスタッキング可能

北海道 四国 九州 納 その都度確認
運賃別途

成長に合わせて座面高さを2段階調節!



ホワイト



ピンク



ブルー

あんよがブラつかないからお食事に集中できます。

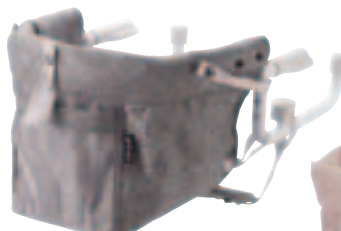

グレー

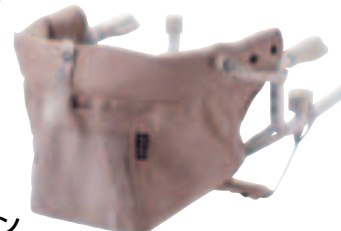

ブラウン

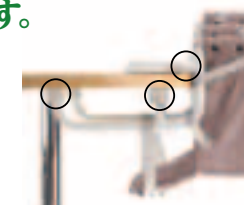

3点で支えるので、テーブルにしっかり固定できます。



成長に合わせて座面の高さを3段階調節できます。

NEW

⑦ 2WAY できげんチェア K

〈UGK-01〉目 ¥5,000

8-2438-0701 ホワイト

8-2438-0702 ピンク

8-2438-0703 ブルー

350×390×H270

対応年齢:7ヶ月~5才頃まで

座面高さ:13.5cm・8.5cm

材質:ポリプロピレン、ABS樹脂、ポリエステル熱可塑性

エラストマー、ポリアセタール

●すき間のないシンプルな設計でお掃除がラクにできます。

●テーブルは取り外し可能です。



⑧ あんよがブラブラしない
テーブルチェア

〈UTE-L6〉目 ¥6,000

8-2438-0801 グレー

8-2438-0802 ブラウン

400×580×H360

使用対象年齢:5ヵ月頃~3才頃まで

体重目安:20kgまで

テーブル面からシートまでの高さ:13cm・15.5cm・18cm

座面:175×230

材質:スチール、ポリエステル、ポリプロピレン、エラストマー



折りたたんで手軽に持ち運べます。

※このページの商品の返却は御遠慮下さい。
 ※このページの商品は、メーカーより直送になります。なお御注文の際は在庫確認をお願いします。

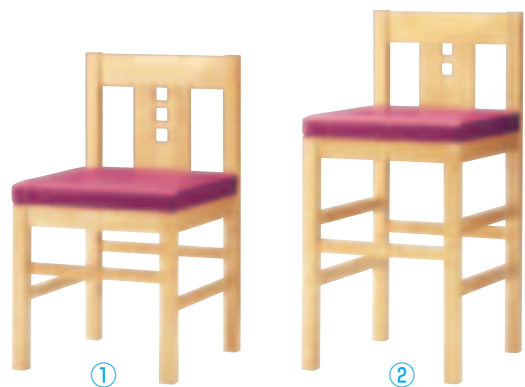

① 和風椅子 **TTKK-YZ-N**
メーカー直送 北海道 7日前後 運賃別途

〈UTU-05〉 **8-2439-0101** ¥19,400
 410×435×H710×座高430
 張材:レザー

② 和風カウンター椅子 **TTKK-YZC-N**
メーカー直送 北海道 7日前後 運賃別途

〈UTU-06〉 **8-2439-0201** ¥24,600
 410×435×H850×座高605
 張材:レザー



③ 和風椅子 **TTKK-YZ-J**
メーカー直送 北海道 7日前後 運賃別途

〈UTU-07〉 **8-2439-0301** ¥19,400
 410×435×H710×座高430
 張材:レザー

④ 和風カウンター椅子 **TTKK-YZC-J**
メーカー直送 北海道 7日前後 運賃別途

〈UTU-08〉 **8-2439-0401** ¥24,600
 410×435×H850×座高605
 張材:レザー



⑤ 和風椅子 **TTKK-YZ-B**
メーカー直送 北海道 7日前後 運賃別途

〈UTU-09〉 **8-2439-0501** ¥19,400
 410×435×H710×座高430
 張材:布

⑥ 和風カウンター椅子 **TTKK-YZC-B**
メーカー直送 北海道 7日前後 運賃別途

〈UTU-10〉 **8-2439-0601** ¥24,600
 410×435×H850×座高605
 張材:布



⑦ 和風椅子 **TTKK-MNT**
メーカー直送 北海道 7日前後 運賃別途

〈UTU-13〉 **8-2439-0701** ¥19,300
 395×445×H900×座高440
 張材:レザー

⑧ 和風カウンター椅子 **TTKK-MNTC**
メーカー直送 北海道 7日前後 運賃別途

〈UTU-14〉 **8-2439-0801** ¥22,900
 395×445×H980×座高700
 張材:レザー



NEW ⑨ 和風椅子 **TTKK-NR**
メーカー直送 北海道 7日前後 運賃別途

〈UTU-72〉 **8-2439-0901** ¥23,000
 400×435×H720(座高445)
 張材:レザー

NEW ⑩ 和風カウンター椅子 **TTKK-NRC**
メーカー直送 北海道 7日前後 運賃別途

〈UTU-73〉 **8-2439-1001** ¥28,300
 400×435×H980(座高705)
 張材:レザー



⑪ 和風カウンター椅子 **TTKK-SKMC**
メーカー直送 北海道 7日前後 運賃別途

〈UTU-16〉 **8-2439-1101** ¥21,200
 340×340×座高680
 張材:レザー



⑫ 和風椅子 **SCW-3016・NB**
メーカー直送 北海道 四国 九州 納 その都度確認 運賃別途

〈UWH-47〉 **8-2439-1201** ¥43,700
 455×480×H870×座高440
 張材:平織布
 主材:ブナ材・ウレタン塗装

⑬ 和風椅子 **SCW-3016・DB**
メーカー直送 北海道 四国 九州 納 その都度確認 運賃別途

〈UWH-48〉 **8-2439-1301** ¥43,700
 455×480×H870×座高440
 張材:平織布
 主材:ブナ材・ウレタン塗装



⑭ 和風イス **SCW-4021・NB**
メーカー直送 北海道 四国 九州 納 その都度確認 運賃別途

〈UWH-24〉 **8-2439-1401** ¥30,400
 430×505×H830×座高435
 張材:平織布
 主材:ブナ材・ウレタン塗装

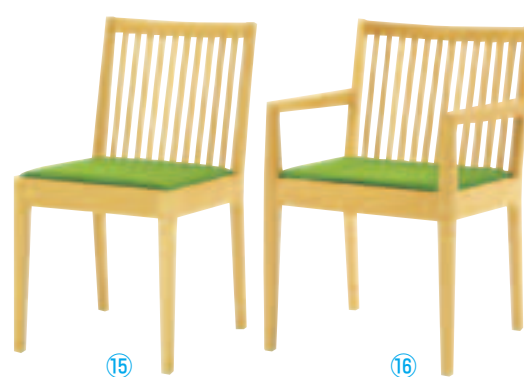

⑮ 和風イス **SCW-1161・NO・AL**
メーカー直送 北海道 四国 九州 納 その都度確認 運賃別途

〈UWH-37〉 **8-2439-1501** ¥36,800
 420×535×H790×座高445
 張材:平織布
 主材:ナラ材・ウレタン塗装

⑯ 和風イス **SCW-1161・NO・AC**
メーカー直送 北海道 四国 九州 納 その都度確認 運賃別途

〈UWH-36〉 **8-2439-1601** ¥46,500
 500×545×H790×座高445
 張材:平織布
 主材:ナラ材・ウレタン塗装

料理道具
調理小物
調理機械
厨房機器
設備
サービス用品
喫茶用品
鉄板焼用品
軽食
製菓用品
フロン
洗濯用
清掃用品
長靴白衣
消耗品
ハンカケット
ウェア
フラット
ウェア
テーブル
ウェア
卓上備品
料理演出
用品
食器
グラス
ホテル
旅館用品
テーブル
椅子
サイン
店舗備品

※このページの商品の返却は御遠慮下さい。
 ※このページの商品は、メーカーより直送になります。なお御注文の際は在庫確認をお願いします。

テーブル・椅子

椅子

テーブルクロス

会議用テーブル

座卓・座布団・つい立

オープンカフェ・ガーデンチェア



① 和風椅子 SCW-3040・NB・AL
 <UWH-41> 8-2440-0101 ¥20,700
 400×400×H710×座高420
 張材:ビニールレザー
 主材:ラバーウッド材・ウレタン塗装

② 和風スタンド椅子 SCW-3040・NB・ST
 <UWH-42> 8-2440-0201 ¥25,400
 400×400×H920×座高700
 張材:ビニールレザー
 主材:ラバーウッド材・ウレタン塗装



③ 和風イス SCW-617・NB・AL
 <UWH-32> 8-2440-0301 ¥17,300
 400×400×H700×座高430
 張材:ビニールレザー
 主材:ラバーウッド材・ウレタン塗装

④ 和風スタンドイス SCW-617・NB・ST
 <UWH-33> 8-2440-0401 ¥20,600
 400×400×H970×座高700
 張材:ビニールレザー
 主材:ラバーウッド材・ウレタン塗装



⑤ 和風イス SCW-617・B・AL
 <UWH-34> 8-2440-0501 ¥17,300
 400×400×H700×座高430
 張材:ビニールレザー
 主材:ラバーウッド材・ウレタン塗装

⑥ 和風スタンドイス SCW-617・B・ST
 <UWH-35> 8-2440-0601 ¥20,600
 400×400×H970×座高700
 張材:ビニールレザー
 主材:ラバーウッド材・ウレタン塗装



⑦ パイプチェア SCS-2551・NB
 <UTE-J1> 8-2440-0701 ¥34,100
 405×465×H800×座高445
 張材:ビニールレザー
 木部:ブナ成型合板
 脚部:φ22.2パイプ・粉体塗装
 ●4脚までスタッキング可能



⑧ カウンターチェア SCS-2551・NB・ST
 <UTE-I9> 8-2440-0801 ¥38,400
 405×460×H965×座高695
 張材:ビニールレザー
 木部:ブナ成型合板
 脚部:φ22.2パイプ・粉体塗装



⑨ パイプチェア SCS-2550・MB
 <UTE-J2> 8-2440-0901 ¥34,100
 405×465×H800×座高445
 張材:ビニールレザー
 木部:ブナ成型合板
 脚部:φ22.2パイプ・粉体塗装
 ●4脚までスタッキング可能



⑩ カウンターチェア SCS-2550・MB・ST
 <UTE-J0> 8-2440-1001 ¥38,400
 405×460×H965×座高695
 張材:ビニールレザー
 木部:ブナ成型合板
 脚部:φ22.2パイプ・粉体塗装



⑪ レストランチェア TTKK-STRL
 <UTU-50> 8-2440-1101 ¥49,800
 415×425×H785×座高590
 張材:布
 脚部:スチール円盤脚φ400

⑫ レストランチェア TTKK-PKC
 <UTU-49> 8-2440-1201 ¥37,100
 390×460×H845×座高610
 張材:レザー
 脚部:アルミニウム円盤脚φ360



⑬ 丸イス K-350 (赤/黒)
 <UIS-82> ¥18,500
 その都度確認

	座高(mm)	
8-2440-1301	470	φ330
8-2440-1302	620	座部:ビニールレザー
8-2440-1303	720	脚部:φ19スチール塗装

※御注文の際は、座高を御指定下さい。

※このページの商品の返却は御遠慮下さい。
 ※このページの商品は、メーカーより直送になります。なお御注文の際は在庫確認をお願いします。

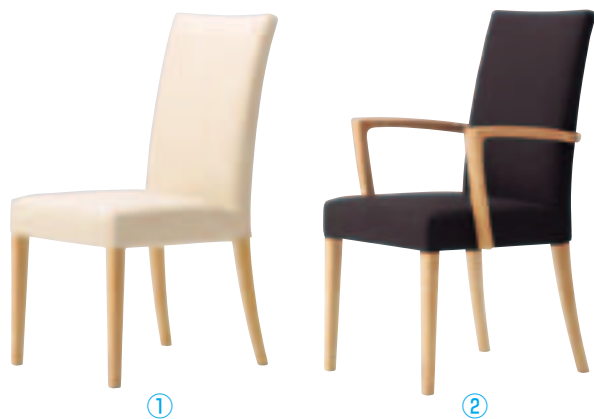

① 椅子 TTKK-MRC-M メーカー直送 北海道 7日前後
 〈UTU-24〉 [目録 8-2441-0101](#) **¥29,200**
 455×575×H905×座高450
 張材:レザー

③ 椅子 TTKK-REK メーカー直送 北海道 7日前後
 〈UTU-26〉 [目録 8-2441-0301](#) **¥32,800**
 465×555×H910×座高445
 張材:布

④ 椅子 TTKK-FRC-M メーカー直送 北海道 7日前後
 〈UTU-27〉 [目録 8-2441-0401](#) **¥46,900**
 440×550×H800×座高445
 張材:レザー

② 椅子 TTKK-MRC-W メーカー直送 北海道 7日前後
 〈UTU-25〉 [目録 8-2441-0201](#) **¥38,200**
 520×575×H905×座高450
 張材:布

⑤ 椅子 TTKK-FRC-W メーカー直送 北海道 7日前後
 〈UTU-28〉 [目録 8-2441-0501](#) **¥65,000**
 530×550×H800×座高445
 張材:布



⑥ 椅子 TTKK-SLM メーカー直送 北海道 7日前後
 〈UTU-31〉 [目録 8-2441-0601](#) **¥44,700**
 440×540×H980×座高440
 張材:レザー

⑧ レストランチェア TTKK-TNR メーカー直送 北海道 7日前後
 〈UTU-32〉 [目録 8-2441-0801](#) **¥35,300**
 475×570×H875×座高455
 張材:レザー

⑩ レストランチェア TTKK-QER メーカー直送 北海道 7日前後
 〈UTU-21〉 [目録 8-2441-1001](#) **¥36,200**
 420×560×H825×座高440
 張材:レザー

⑦ レストランチェア TTKK-CL メーカー直送 北海道 7日前後
 〈UTU-78〉 [目録 8-2441-0701](#) **¥27,900**
 420×525×H830(座高430)
 張材:レザー

⑨ レストランチェア TTKK-AMD-5B メーカー直送 北海道 7日前後
 〈UTU-20〉 [目録 8-2441-0901](#) **¥46,400**
 450×565×H820×座高450
 張材:布

⑪ レストランチェア TTKK-DC メーカー直送 北海道 7日前後
 〈UTU-22〉 [目録 8-2441-1101](#) **¥44,000**
 450×530×H820×座高450
 張材:レザー



⑫ レストランベンチ TTKK-MR-M メーカー直送 北海道 7日前後
 〈UTU-17〉 [目録 8-2441-1201](#) **¥25,900**
 500×580×H800×座高400
 TOP:レザー張り
 台輪:黒塗装仕上

⑬ レストランベンチ TTKK-MR-N メーカー直送 北海道 7日前後
 〈UTU-18〉 [目録 8-2441-1301](#) **¥42,500**
 1,000×580×H800×座高400
 TOP:レザー張り
 台輪:黒塗装仕上

⑭ レストランベンチ TTKK-MR-D メーカー直送 北海道 7日前後
 〈UTU-19〉 [目録 8-2441-1401](#) **¥62,600**
 815×815×H800×座高400
 TOP:レザー張り
 台輪:黒塗装仕上

料理道具
 調理小物
 調理機械
 厨房機器
 設備
 サービス用品
 喫茶用品
 軽食
 製菓用品
 フォン
 洗濯用
 ラック
 清掃用品
 長靴白衣
 衛生
 消耗品
 バンケット
 ウェア
 フラット
 ウェア
 テーブル
 ウェア
 卓上備品
 料理演出
 用品
 グラス
 食器
 ホテル
 旅館用品
 テーブル
 椅子
 サイン
 店舗備品

※このページの商品の返却は御遠慮下さい。
 ※このページの商品は、メーカーより直送になります。なお御注文の際は在庫確認をお願いします。



① レストランチェア
TTKK-RCT-D
 〈UTU-35〉 8-2442-0101 ¥19,800
 415×450×H785×座高425
 主材:プライウッド

③ レストランチェア
TTKK-RCT-2
 〈UTU-34〉 8-2442-0301 ¥23,200
 415×455×H785×座高470
 張材:レザー

④ レストランチェア
TTKK-ORKS-1
 〈UTU-39〉 8-2442-0401 ¥26,500
 405×500×H830×座高430
 主材:プライウッド

⑥ レストランチェア
TTKK-ORKS-B
 〈UTU-41〉 8-2442-0601 ¥29,100
 405×500×H830×座高465
 張材:レザー

② レストランチェア
TTKK-RCT-B
 〈UTU-36〉 8-2442-0201 ¥19,800
 415×450×H785×座高425
 主材:プライウッド

⑤ レストランチェア
TTKK-ORKS-D
 〈UTU-40〉 8-2442-0501 ¥29,100
 405×500×H830×座高465
 張材:レザー



NEW ⑦ レストランチェア
TTKK-ANER
 〈UTU-75〉 8-2442-0701 ¥18,900
 445×560×885(座高455)
 張材:レザー

NEW ⑧ レストランチェア
TTKK-ARN
 〈UTU-74〉 8-2442-0801 ¥20,100
 445×570×H885(座高455)
 張材:レザー



⑨ レストランチェア
TTKK-KWL
 〈UTU-45〉 8-2442-0901 ¥35,000
 440×535×H910×座高430
 張材:布

⑩ レストランチェア
TTKK-TNN
 〈UTU-42〉 8-2442-1001 ¥31,700
 420×560×H870×座高430
 張材:レザー



⑪ 椅子
TTKK-KENT-1
 〈UTU-37〉 8-2442-1101 ¥38,500
 540×480×H750×座高430
 主材:プライウッド

⑫ 椅子
TTKK-KENT-2
 〈UTU-38〉 8-2442-1201 ¥43,100
 540×480×H750×座高465
 張材:布



⑬ レストランチェア
TTKK-PSL
 〈UTU-33〉 8-2442-1301 ¥40,000
 540×585×H795×座高440
 張材:レザー



⑭ レセプションチェア
SCS-2034・M
 〈ULS-04〉 8-2442-1401 ¥25,800
 450×560×H920×座高435
 張材:耐アルコールレザー
 脚部:19×19スチールパイプ・クロムメッキ
 ※スタッキング可能



⑮ 台車 SOW-801・BA
 〈UDI-03〉 8-2442-1501 ¥51,300
 480×800×H1,280
 本体:スチールパイプ・焼付塗装
 ●7脚までスタッキングができます。
 ●パイプチェア運びに大変便利です。



テーブル・椅子

椅子

テーブルクロス

ホール・テーブル

座卓・座布団・つい立

オープンカフェ・ガーデンチェア

2443 椅子

テーブル・椅子 インテリア

※このページの商品の返却は御遠慮下さい。
 ※①～④、⑥～⑨の商品は、メーカーより直送になります。なお御注文の際は在庫確認をお願いします。

料理道具
調理小物
調理機械
厨房機器
設備
サービス用品
喫茶用品
軽食
製菓用品
フェーン
洗濯用
清掃用品
長靴白衣
消耗品
ハンケット
フラットウェア
テーブルウェア
卓上備品
料理演出用品
食器
ホテル
旅館用品
テーブル
サイン
店舗備品



1 レストランチェア TTKK-RPS-B
 <UTU-76> 直送 北海道 7日 前後
 8-2443-0101 ￥20,300
 440×510×H830(座高435)
 張材:レザー

2 レストランチェア TTKK-PL
 <UTU-77> 直送 北海道 7日 前後
 8-2443-0201 ￥26,900
 490×525×H825(座高445)
 張材:レザー



3 レストランチェア TTKK-RPS
 <UTU-46> 直送 北海道 7日 前後
 8-2443-0301 ￥25,600
 440×510×H890×座高435
 張材:レザー

4 レストランチェア TTKK-FCS
 <UTU-47> 直送 北海道 7日 前後
 8-2443-0401 ￥34,500
 480×540×H815×座高435
 張材:レザー



ブラック ホワイト バイオレット グリーン オレンジ レッド

5 グッチーニ チェア 6006.42
 <RGT-Q3> 直送 ￥49,000

8-2443-0501 01 バイオレット	8-2443-0504 44 グリーン
8-2443-0502 10 ブラック	8-2443-0505 45 オレンジ
8-2443-0503 11 ホワイト	8-2443-0506 65 レッド

535×410×H895×座高475
 背座部:メタクリル樹脂
 脚部:スチール

3D座面がお尻にフィット!



6 スタッキングチェア NSB-T10L (4脚入)
 <UTE-L8> 直送 全国 7日 前後 入数
 8-2443-0601 ライトベージュ
 8-2443-0602 ライトブルー
 8-2443-0603 ネオブラック

514×537×H777×座高440
 張材:ビニールレザー
 背部:ポリプロピレン樹脂成形品
 座部:ポリプロピレン樹脂成形品、ウレタンフォーム
 脚部:φ13ハイテンションスチールパイプ 粉体塗装
 ●スタッキング平積み4脚まで可能です。
 ●連結樹脂によりしっかり連結固定できます。



8 ロビーチェア TTKK-CRBN-SN
 <UTU-79> 直送 北海道 7日 前後
 8-2443-0801 ￥63,600
 1,200×420×H390
 脚:スチール(シルバー粉体塗装)



7 オフィスチェア (回転椅子) FST-77
 <UTE-L7> 直送 全国 3~5日
 8-2443-0701 オレンジ
 8-2443-0702 ネイビー

445×570×H830~920×座高427~512
 張材:ポリエステル
 背座部:ポリプロピレン樹脂成形品、ウレタン
 脚部:強化樹脂成形品
 ●座面をお尻の形状に合わせることで圧力を分散し負担を軽減します。



上下昇降機能



ロッキング機能



9 ロビーチェア TTKK-CRBN-SE
 <UTU-80> 直送 北海道 7日 前後
 8-2443-0901 ￥79,700
 1,800×420×H390
 脚:スチール(シルバー粉体塗装)

※このページの商品の返却は御遠慮下さい。
 ※③④⑧～⑩の商品は、メーカーより直送になります。なお御注文の際は在庫確認をお願いします。



① スツール W-1030 (BR)
 〈UST-44〉 8-2444-0101 ¥3,900
 φ330×H440
 脚:成型合板
 座:天然木
 ※スタッキング可能(6脚まで)



**② PPラタン アルミ椅子
 デラックスタイプ(焼付け塗装)
 CH-551-DX**
 〈ZIS-05〉 8-2444-0201 ¥18,000
 φ360×H450
 ●アルミに相調の塗装を施した軽量で丈夫なイスです。

③ ラタン スツール SCR-147-SC
 〈ZDT-09〉 8-2444-0301 ¥15,800
 φ340×H440
 メーカー直送 北海道 四国 九州 運賃別途 納 その都度確認

飲食店の待合スペースに最適



メーカー直送 北海道 四国 九州 運賃別途 3~5日 入数



**④ 折りたたみイス (6脚入)
 CF-100M (ブラウン)**
 〈UIS-79〉 8-2444-0401 ¥48,000
 410×415×H710×座高420
 座部:ビニールシート
 脚部:φ19クロームメッキ
 ※御注文の際は、6脚単位でお願いします。

⑤ 折りたたみイス PFC-10BK
 〈UST-47〉 8-2444-0501 ¥2,900
 310×440×H730×座高440
 折りたたみ時:310×70×H830
 張材:ビニールシート
 脚部:φ19.1スチール・粉体塗装
 ●座裏折りたたみロック機能付

**⑥ パイプ折りたたみスツール
 PFC-11BK**
 〈UST-46〉 8-2444-0601 ¥2,300
 350×350×H480
 座部:φ300/合成皮革
 脚部:スチール・粉体塗装

⑦ イススタンド 30292
 〈UST-48〉 8-2444-0701 ¥8,800
 310×510×H960
 パイプ:φ20 スチール・クロームメッキ
 ●吊り下げられるだけで折りたたみイスを簡単に収納。
 ●イスがこぼれ落ちないストッパー付。



⑧ 丸イス C-19 (10脚入)
 〈UIS-F4〉 8-2444-0801 グリーン
 8-2444-0802 レッド
 8-2444-0803 ブルー
 φ330×H430
 張材:ビニールシート
 脚部:φ19丸パイプ 塗装
 ※御注文の際は、10脚単位でお願いします。

メーカー直送 北海道 四国 九州 運賃別途 3~5日 入数



⑨ 丸イス M-24T (10脚入)
 〈UIS-F3〉 8-2444-0901 グリーン
 8-2444-0902 レッド
 8-2444-0903 ブルー
 φ320×H440
 張材:ビニールシート
 脚部:φ25丸パイプ 塗装
 ※御注文の際は、10脚単位でお願いします。

メーカー直送 北海道 四国 九州 運賃別途 3~5日 入数



⑩ 丸イス M-24M (10脚入)
 〈UIS-F2〉 8-2444-1001 グリーン
 8-2444-1002 レッド
 8-2444-1003 ブルー
 φ320×H440
 張材:ビニールシート
 脚部:φ25丸パイプ クロームメッキ
 ※御注文の際は、10脚単位でお願いします。

メーカー直送 北海道 四国 九州 運賃別途 3~5日 入数

軽く腰掛けられる高い座面で、ちょっと一息の休憩に最適!



⑪ ひといきベンチ
 〈ZHT-02〉 8-2444-1101 ¥95,000
 1,230×380×H630×座高590
 材質:脚フレーム/スチールに粉体塗装
 座面/リサイクルウッド材(人口木)
 質量:約18kg
 ●ホッと一息つき腰を下ろしたくなるベンチです。
 ●アジャスター付

メーカー直送 1~2日 入数



テーブル・椅子

椅子

テーブル・椅子
 テーブルクロス

ホール・会議用テーブル

座卓・座布団・ついで

オープンカプエ・ガーデンチェア

2445 テーブル・テーブルクロス

テーブル・椅子 インテリア

料理道具
調理小物
調理機械
厨房機器
設備
サービス用品
喫茶用品
軽食
製菓用品
フロン
洗濯用
清掃用品
長靴白衣
衛生
消耗品
ハンケット
フラット
ウェア
テーブル
ウェア
卓上備品
料理演出
用品
グラス
食器
ホテル
旅館用品
テーブル
椅子
サイン
店舗備品

サイドワゴン (手荷物入れ)

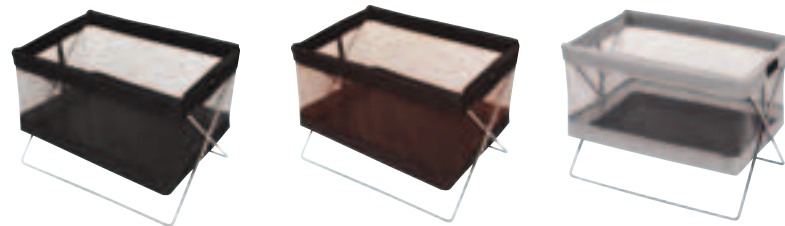
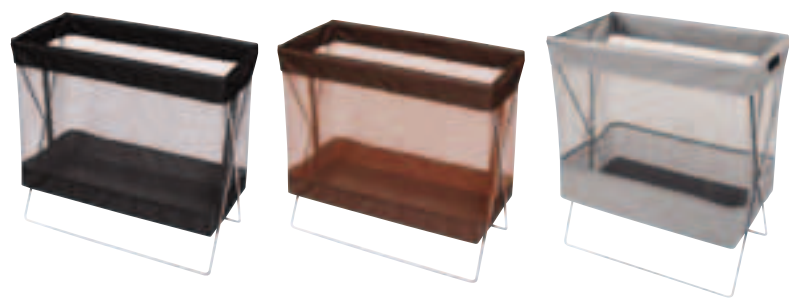

① サイドワゴン・メッシュ(マジックテープ式)〈VSI-22〉

	ブラック	ブラウン	グレー	サイズ(mm)	
M R-350	8-2445-0101	8-2445-0102	8-2445-0103	430×200×H410	¥4,100
L R-330	8-2445-0104	8-2445-0105	8-2445-0106	430×250×H510	¥4,600

- 取り外し、洗濯OK。
- 折りたたみ可能です。
- ①～②材質:本体/ナイロン100%
フレーム/スチール(クロームメッキ)

② ミニサイドワゴン・メッシュ S R-331 〈VSI-16〉 ¥3,900

- 8-2445-0201 ブラック
- 8-2445-0202 ブラウン
- 8-2445-0203 グレー
- 370×260×H270
- 取り外し、洗濯OK。
- 折りたたみ可能です。

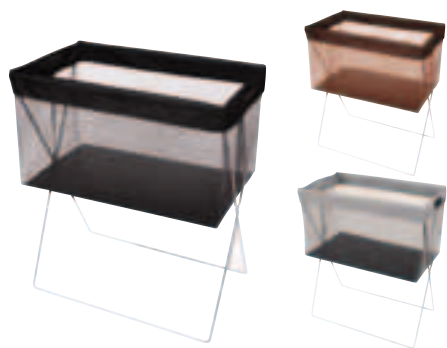

③ サイドワゴン・メッシュ L R-336 (マジックテープ式) 〈VSI-23〉 ¥4,100

- 8-2445-0301 ブラック
- 8-2445-0302 ブラウン
- 8-2445-0303 グレー
- 430×250×H510
- 材質:本体/ナイロン100%
フレーム/スチール(クロームメッキ)
- 取り外し、洗濯OK。
- 折りたたみ可能です。

④ サイドワゴン・メッシュ 持ち手付 L R-352 〈USI-05〉 ¥3,900

- 8-2445-0401 ブラック
- 8-2445-0402 ブラウン
- 430×230×H400
- 材質:本体/ナイロン100%
フレーム/スチール(クロームメッキ)
- 取り外し、洗濯OK。
- 折りたたみ可能です。

⑤ セルフワゴン・レザー調 PVC R-357 〈VSL-34〉 ¥3,200

- 8-2445-0501 ブラック
- 8-2445-0502 ブラウン
- 430×250×H390
- 材質:PVC(塩ビ)・スチール
(表面クロームメッキ)
- ※P.2446⑥ワゴン・イン・ワゴンR-310に
約6台収納ができます。

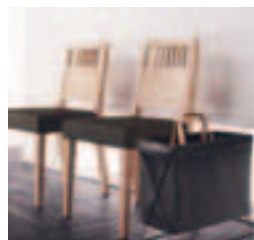

⑥ サイドワゴン・メッシュレザー調合皮 Sワイド R-325 〈VSI-31〉 ¥6,400

- 8-2445-0601 ¥6,400
- 450×280×H200/270
- イスの下に置いてビジネスバッグが入る
便利なサイズです。
- 折りたたみ可能です。
- 開き止めベルト付。

⑦ サイドワゴン浅型・メッシュ レザー調合皮 L R-338 〈VSI-32〉 ¥6,200

- 8-2445-0701 ¥6,200
- 430×250×H250/510
- 折りたたみ可能です。

⑧ サイドワゴン・メッシュレザー調合皮 M R-359 〈VSI-33〉 ¥7,000

- 8-2445-0801 ¥7,000
- 430×200×H330/410
- 折りたたみ可能です。



立体的なエンボス加工

- ⑥～⑧
材質:本体/合皮(PVC・コットン)
底板/低発泡ポリエチレン
フレーム/スチール(黒ツヤ消塗装)



①～④

材質：本体/ポリプロピレン
フレーム/スチール

● 飲食店、宿泊施設、エステ・マッサージなどの、お客様手荷物入れ、脱衣カゴとして最適です。

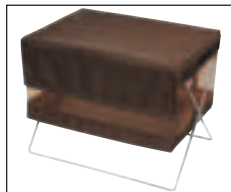

⑤ サイドワゴン用フタ (マジックテープ式)
〈VSI-24〉 ¥800

	ブラック	ブラウン	サイズ(mm)	対応品番
S R-390	8-2446-0501	8-2446-0502	380×425	R-331
M R-391	8-2446-0503	8-2446-0504	440×355	R-350
L R-392	8-2446-0505	8-2446-0506	440×435	R-330・R336

材質：ナイロン100%

● P.2445①②③のサイドワゴンにご使用いただけます。

⑥ ワゴン・イン・ワゴン R-310 ブラウン
〈VSI-26〉 ¥4,800

450×160×H360

材質：本体/ナイロン100%
底板/MDF板材9mm厚
フレーム/スチール(クロームメッキ)

● ワゴンを収納するためのサイドワゴンです。
● ワゴンを約6台収納できます。

⑦ かさポケット R-700
〈UKS-01〉 ¥900

8-2446-0701 ブラック

8-2446-0702 ブラウン

140×420
材質：本体/ナイロン100%
ハトメ/アルミニウム
ホック/スチール

※P.2445①サイドワゴンR-330、P.2445③サイドワゴンR-336に対応できます。
● 傘は2本まで収納可能です。



⑧ 手荷物収納メッシュワゴン
〈UMW-01〉

8-2446-0801 大 740632 450×250×H330/400 ¥4,400

8-2446-0802 小 740633 370×250×H250/350 ¥3,800

材質：本体/ポリエステル、PVC、PP
フレーム/スチール(クロームメッキ)

● 折りたたみ可能です。
● 持ち運びに便利なハンドル付き。



⑨ ペーパーバスケット
客席用足つき
〈UPB-01〉 ¥5,400

8-2446-0901 ベージュ

8-2446-0902 ブラウン

400×300×H160/185

材質：紙・スチール

● 布カバーは取り外し可能です。
● 足付で底が汚れにくいデザインです。

テーブルに傘が持ち込める簡易傘置き



⑩ かさおくだけ (5ヶ入) 入数
〈ZKS-95〉 ¥1,500

8-2446-1001 赤 8-2446-1004 黄

8-2446-1002 青 8-2446-1005 黒

8-2446-1003 緑

φ42×H12

材質：エラストマー樹脂

● テーブルに置くだけで安定して傘を掛けられます。
● 傘の盗難防止にもなります。



※名入れは別途ご相談下さい。



⑪ かさホルダー R-706
〈UKS-02〉 ¥1,000

8-2446-1101 ブラック

8-2446-1102 ブラウン

275×105

材質：本体/ポリプロピレン
芯材/発泡ポリエチレン
角環/樹脂

● 椅子の脚周りφ140～160に対応できます。
● 椅子の脚に巻き付けてマジックテープを留めるだけの簡単脱着。
● 裏面に強力な滑り止めシートが付いていますので、滑り落ちたりしません。
● 傘は1本収納可能です。

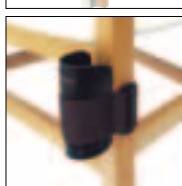

⑫ ニトムズ 便利フック 入数
(2個入) H2550

〈UHT-06〉 ¥420

14×56×H107

耐荷重：4kg

取付幅：テーブル/35以下

ポール/φ28以下

● 外出の際、荷物をテーブルやポールにかけられ便利です。
● かもいに取りつけ、ハンガーなどをかけるのに便利です。



2447 テーブル・テーブルクロス

テーブル・椅子 インテリア

※このページの商品の返却は御遠慮下さい。
 ※①～⑨の商品は、メーカーより直送になります。なお御注文の際は在庫確認をお願いします。

料理道具
調理小物
調理機械
厨房機器
設備
サービス用品
喫茶用品
軽食
製菓用品
フロン
洗濯用
清掃用品
長靴白衣
衛生
消耗品
ハンケット
フラット
ウェア
テーブル
ウェア
卓上備品
料理演出
用品
グラス
食器
ホテル
旅館用品
テーブル
椅子
サイン
店舗備品



メーカー直送 北海道 四国 九州 納 その都度確認

① 和風テーブル〈UTC-R8〉

8-2447-0101 STW-2510・MB・L ¥66,800
1,200×750×H700

8-2447-0102 STW-2510・MB・J ¥51,200
600×750×H700



メーカー直送 北海道 四国 九州 納 その都度確認

② 和風テーブル〈UTC-R7〉

8-2447-0201 STW-2510・NB・L ¥66,800
1,200×750×H700

8-2447-0202 STW-2510・NB・J ¥51,200
600×750×H700



メーカー直送 北海道 四国 九州 納 その都度確認

③ テーブル〈UTC-W5〉

8-2447-0301 STW-801・NB・B ¥100,000
1,200×850×H710

8-2447-0302 STW-801・NB・D ¥119,000
1,500×850×H710

天板:ブナ突板・ウレタン塗装
脚部:ブナ材・ウレタン塗装



メーカー直送 北海道 四国 九州 納 その都度確認

④ テーブル〈UTC-L3〉

8-2447-0401 STW-7981・MB・P 1,500×850×H700 ¥98,200

8-2447-0402 STW-7981・MB・N 1,350×850×H700 ¥93,600

8-2447-0403 STW-7981・MB・C 850×850×H700 ¥79,500

天板:メラミン化粧板
主材:ラバーウッド・ウレタン塗装



⑤ 和風テーブル
TTKK-6938

〈UTU-58〉

8-2447-0501 ¥79,500

1,200×750×H700
天板:メラミン化粧板
主材:ラバーウッド



⑥ 和風テーブル
TTKK-9788

〈UTU-59〉

8-2447-0601 ¥85,500

1,200×750×H700
天板:メラミン化粧板
主材:ブナ



⑦ レストランテーブル
TTKK-6274

〈UTU-65〉

8-2447-0701 ¥52,300

900×600×H650
天板:メラミン化粧板
脚部:アルミ(粉体塗装・シルバーグレー・ナシ地)



メーカー直送 全国 納 その都度確認

⑧ 応接テーブル
ソレイユ R-57-03

〈UTC-G4〉

8-2447-0801 ¥38,000

600×450×H480
天板:メラミン化粧板
脚部:ブナ



メーカー直送 全国 納 その都度確認

⑨ 応接テーブル 103ルチャ
〈UTC-B9〉

8-2447-0901 ¥40,000

600×450×H480
●タモ材ウレタン塗装

**取り付けただけでテーブルのガタツキが安定する!
テラコッタや木質材などの質感を重視した床材にも対応!!**

- テーブルに装着されているアジャスターネジをはずし、ティ・バランスを取り付けるだけで自動的にガタツキを安定させます。
 - 油圧方式を取り入れており、安定感が良く荷重性にも優れています。
 - アジャスターのネジ径は変換アダプターが付属しており、様々なネジ径に対応します。
- ※アジャスター付テーブル専用



⑩ ティ・バランス Nセット
〈UTI-02〉

8-2447-1001 ¥4,600

φ33×H27(本体部分)
材質:本体/ポリカーボネイト ネジ部/18-8ステンレス
対応テーブル重量:9~30kg
可動部調整範囲:最大約10mm
対応ネジサイズ:6mm、8mm、3/8in、5/16in
付属品:油圧式可動アジャスター×2、
固定アジャスター×2、
ネジ変換アダプター3連×4

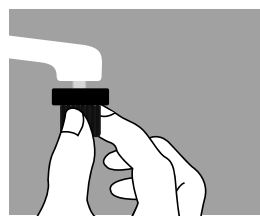

アジャスターネジをはずし
簡単に交換

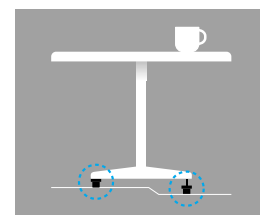

1カ所±3mmの段差に対応





裏面ラミネート加工



- **装飾性** 多彩なカラーバリエーションにより、目的、季節、月、週などのサイクルでテーブルコーディネートに素敵に演出。さらに、厚手のシルクを思わせる、洗ひ光沢と手触り感で高級感も演出。
 - **利便性** 水、煮汁を寄せ付けない撥水作用で汚れの拭き取りが簡単にでき、取り替え作業を省力化。両面使えるリバーシブルタイプなので長く使用可能。またリネン、クリーニング管理が不要。
 - **吸水性とクッション性に優れ、布に近い感触の新素材です。** 表面は、良く水分を吸収し、裏面は、ラミネートで完全防水です。
- ※①②素材の伸縮により多少の誤差が出ますが、予めご了承下さい。



① テーブルクロス カスタムZ 100cm角 (100枚入) <UTC-F2>

¥27,000 ※ホワイトのみ ¥22,000

8-2448-0101	ライトブルー	8-2448-0106	ダークブルー
8-2448-0102	ライトグリーン	8-2448-0107	ワインレッド
8-2448-0103	パステルピンク	8-2448-0108	モスグリーン
8-2448-0104	イエロー	8-2448-0109	ベージュ
8-2448-0105	グレー	8-2448-0110	ホワイト

※パルプ系不織布 ●10種類の中から、好みの色が選択出来ます。

※P.2151のランチマット類と合せて使えば、より華やかに演出できます。

② テーブルクロス オリビア 100cm角 (50枚入) <UTC-F1>

¥22,500 ※ホワイトのみ ¥12,500

8-2448-0201	ダークブルー	8-2448-0206	クールブルー
8-2448-0202	ワインレッド	8-2448-0207	パステルピンク
8-2448-0203	モスグリーン	8-2448-0208	マイルドグリーン
8-2448-0204	グリーン	8-2448-0209	ホワイト
8-2448-0205	アイボリー	8-2448-0210	ピュアレッド

- ※ナイロン系不織布
- ※ホワイトのみポリプロピレン系不織布。撥水性はありません。
- 10種類の中から、好みの色が選択出来ます。
- 厚手のシルクを思わせる、洗ひ光沢と手触り感
- 水、煮汁を寄せ付けない強撥水加工したクロス

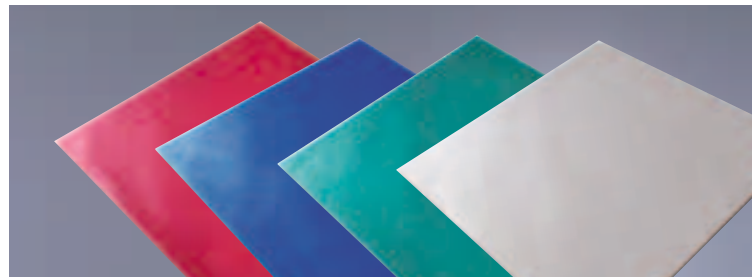

NEW

③ テーブルクロス とりぼんシート <UTC-X6>

	ワインレッド	ダークブルー	ダークグリーン	ホワイト	サイズ(mm)	
M (100枚入)	8-2448-0301	8-2448-0302	8-2448-0303	8-2448-0304	1,000×1,000	¥43,000
L (50枚入)	8-2448-0305	8-2448-0306	8-2448-0307	8-2448-0308	1,500×1,500	¥48,000

材質:ポリプロピレン

- 撥水性がある厚地素材で汚れ無く耐久性があるため長時間の使用が可能です。
- 燃やしてもダイオキシンが出ないPP素材。

④ テーブルクロスとりぼんロール <UTL-01>

ワインレッド	ダークブルー	ダークグリーン	イエロー	ホワイト	サイズ	
8-2448-0401	8-2448-0402	8-2448-0403	8-2448-0404	8-2448-0405	100cm×100m	¥34,000
8-2448-0406	8-2448-0407	8-2448-0408	8-2448-0409	8-2448-0410	150cm×100m	¥47,000

テーブルクロス TRIBON(トリボン)

材質:ポリプロピレン製

- 撥水性がある厚地素材で汚れ難く耐久性があるため長時間の使用が可能です。
- 燃やしてもダイオキシンがでないPP素材。

撥水加工のある不織布のトップクロスです。



⑤ トップクロス 不織布 (20枚入)

<UKL-07>  ¥6,500

8-2448-0501	PS84915	シャンパーニュ
8-2448-0502	PS84923	レッド

800×800



グリーン ベージュ ホワイト

⑥ テーブルクロスニューファブリック

<UKL-08>  ¥35,000

8-2448-0601	NF2003	グリーン
8-2448-0602	NF2004	ベージュ
8-2448-0603	NF2008	ホワイト



1,300×15m

※ポリエステル100%

- 裏面のアクリル系粒子がストッパーになりテーブルにフィットします。



⑦ 白無地テーブルクロス(梨地)

<UKL-11>  8-2448-0701  ¥16,500 

1,370×30m

材質:塩化ビニル樹脂

- 水、汚れに強く、清潔感のある白色です。



⑧ マジック式止金具 (10ヶ入)

<UTM-01>  ¥3,500

8-2448-0801 25mm厚用(黄)

8-2448-0802 30mm厚用(白)

- 25mm・30mm厚のテーブルに(約30cm間隔に1個)ご使用できます。

⑨ プラスチック式止金具 (10ヶ入)

<UTM-02>  ¥1,500

8-2448-0901 3020 20~25mm厚用

8-2448-0902 4030 30~35mm厚用

- テーブルスカートに差し込んでご使用ください。

料理道具
調理小物
調理機械
厨房機器
設備
サービス
喫茶用品
軽食
製菓用品
フック
洗濯用
清掃用品
衛生
消耗品
ハンケット
フラット
テーブル
卓上備品
料理演出
食器
ホテル
テーブル
サイン
店舗備品



フッ素加工



①② フッ素ラミネート (センシア) クロスについて

繊維管理が簡単、メンテナンスフリー、繊維の感覚を損うことなくソフトです。防汚・防カビ・耐薬品・ダイオキシン対策にも効果があります。※洗濯はできません。※製造行程上、ゴミ、ホコリが入る場合があります。※特注サイズ承ります。

防汚性：汚れにくく、汚れてもすぐ落ちます。
耐薬品性：酸・アルカリ性にも強く、殺虫剤スプレーや化粧品の後が残りにません。
食品衛生：可塑剤、その他添加物の浸み出しがなく無毒です。
防カビ性：フッ素自体安定で栄養源となる汚れも付かず、防カビ剤を必要としません。

※このページの商品は、メーカーより直送になります。なお御注文の際は在庫確認をお願いします。

① テーブルクロス タフネスギンガム FS1101 約2週間

〈UKL-02〉 ￥12,000

- 8-2449-0101 イエロー
- 8-2449-0102 オリーブグリーン
- 8-2449-0103 ブラウン
- 8-2449-0104 コーラルピンク
- 8-2449-0105 レッド

1,460×1,500
素材：アクリル67% 綿17%
ポリエステル14% その他繊維2%
●フッ素加工
※146cm幅で、特注サイズ承ります。

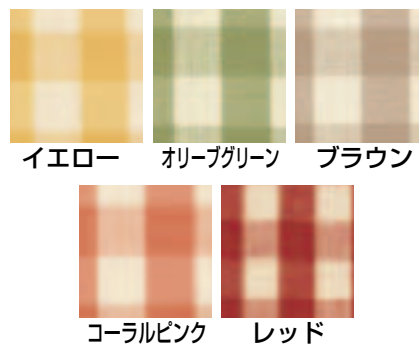

② テーブルクロス センシア無地 ENC400 約2週間

〈UTC-U9〉

オフホワイト	ライトベージュ	ベージュ	サイズ	
8-2449-0201	8-2449-0202	8-2449-0203	1,460×1,500	￥11,500
8-2449-0204	8-2449-0205	8-2449-0206	1,300×1,700	￥12,500

素材：アクリル100%



テーブルクロス SGシリーズ (ポリエステル・超撥水加工)

素材：ポリエステル100%
●超撥水加工
●SG加工品 (撥水、撥油品) で水分をはじき汚れがつきにくい為、拭き取るだけでほとんどの汚れが取れます。
●その場でクロスを取り替えられない場合でも「汚れ・濡れたままの状態」で食事をしなくてもすみ、お客様に不愉快な思いをさせません。

※撥水撥油効果が弱まりますので、洗濯後は必ずアイロン (160℃~180℃) をかけてください。
※撥水撥油効果が弱まりますので、洗剤をつけた布巾で拭かないで下さい。
※特注サイズ承ります。

③ テーブルクロス SG ミリオンサテン GJ3344SG (2枚入) 約2週間

ホワイト	グリーン	シェルベージュ	マロン	サイズ (mm)	
8-2449-0301	8-2449-0302	8-2449-0303	8-2449-0304	1,500×1,500	￥11,500
8-2449-0305	8-2449-0306	8-2449-0307	8-2449-0308	1,300×1,700	￥12,500

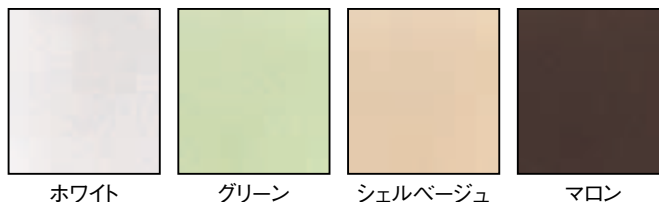

テーブルスカート リッジ ENS930SG (片流れ2倍ヒダ) シリーズ 約2週間

丈：700
素材：ポリエステル100%
●撥水加工
※④~⑫の商品を御注文の際は長さ (1m単位) を御指定ください。
※特注サイズ承ります。価格は1mあたりを参考にしてください。



- ④ **ホワイト**
〈UTC-O3〉 ￥6,900
8-2449-0401 マジック止式
8-2449-0402 プラスチック止式
- ⑤ **アイボリー**
〈UTC-O4〉 ￥6,900
8-2449-0501 マジック止式
8-2449-0502 プラスチック止式
- ⑥ **ピンク**
〈UTC-O5〉 ￥6,900
8-2449-0601 マジック止式
8-2449-0602 プラスチック止式
- ⑦ **ライトグリーン**
〈UTC-O6〉 ￥6,900
8-2449-0701 マジック止式
8-2449-0702 プラスチック止式

- ⑧ **ブルー**
〈UTC-O7〉 ￥6,900
8-2449-0801 マジック止式
8-2449-0802 プラスチック止式
- ⑨ **ミントグリーン**
〈UTC-O8〉 ￥6,900
8-2449-0901 マジック止式
8-2449-0902 プラスチック止式
- ⑩ **イエロー**
〈UTC-O9〉 ￥6,900
8-2449-1001 マジック止式
8-2449-1002 プラスチック止式
- ⑪ **イエローオレンジ**
〈UTC-P0〉 ￥6,900
8-2449-1101 マジック止式
8-2449-1102 プラスチック止式
- ⑫ **ゴールド**
〈UTC-P1〉 ￥6,900
8-2449-1201 マジック止式
8-2449-1202 プラスチック止式

※①～⑥の商品は、メーカーより直送になります。
なお御注文の際は在庫確認をお願いします。



① テーブルクロス TY3305SGバラ (2枚組) <UKL-04> 約2週間

ホワイト	アイボリー	ピンク	イエロー	チョコブラウン	ワイン	グリーン	ネイビー	サイズ	
8-2450-0101	8-2450-0102	8-2450-0103	8-2450-0104	8-2450-0105	8-2450-0106	8-2450-0107	8-2450-0108	1,500×1,500	¥11,500
8-2450-0109	8-2450-0110	8-2450-0111	8-2450-0112	8-2450-0113	8-2450-0114	8-2450-0115	8-2450-0116	1,300×1,700	¥12,500

素材:ポリエステル100%

- 超撥水加工
 - SG加工品(撥水、撥油品)で水分をはじき汚れがつきにくい為、拭き取るだけでほとんどの汚れが取れます。
 - 静電気防止品で静電気防止糸を織り込んでいます。
 - その場でクロスを取り替えられない場合でも「汚れ・濡れたままの状態」で食事をしなくてもすみ、お客様に不愉快な思いをさせません。
- ※ 撥水撥油効果が弱まりますので、洗濯後は必ずアイロン(160℃・180℃)をかけてください。
※ 撥水撥油効果が弱まりますので、洗剤をつけた布巾で拭かないで下さい。
※ 特注サイズ承ります。

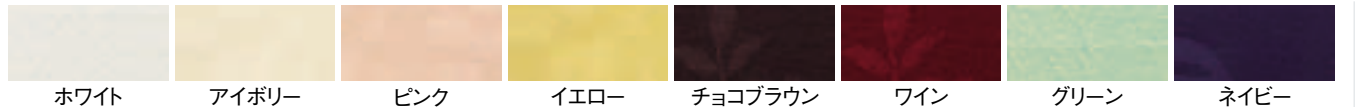

② コットン バラ テーブルクロス

<UTC-Q6> 1~2日

8-2450-0201	IP1627	約1,600×2,700	¥4,100
8-2450-0202	IP1827	約1,800×2,700	¥4,700

素材:綿100% ※特注サイズ承ります。

③ ハイブリッド透明テーブルクロス 0.45mm厚

<UKL-10> 1~2日

	厚み(mm)	幅(mm)	
8-2450-0301	HCR45120	0.45 1,200×20m	¥40,000
8-2450-0302	HCR45130	0.45 1,300×20m	¥46,000

- 塩ビフィルム特有のベタつきを抑え、静電気防止機能により静電気を抑えます。
- 新聞紙や印刷物を挟んでもインクの転写が起こりにくいです。

④ テーブル アンダークロス ENU400

<UTC-O2> 約2週間

8-2450-0401	1,300×1,300 (参考サイズ)	¥4,100
8-2450-0402	1,500×1,100 (参考サイズ)	¥3,700

素材:綿100%

- クッション性を高めグラスや皿を置いた時に消音効果を発揮します。
 - 普通に掛けるもしくは、テーブルに固定させてご使用ください。
- ※ 150cm幅で、1m単位での特注サイズ承ります。



⑤ トーメービニール 0.2mm厚 5200 <UTC-V8> 約2週間

8-2450-0501	137cm巾	1,300×1,500	¥2,200
8-2450-0502	183cm巾	1,800×1,800	¥3,500



⑥ トーメービニール 1mm厚 5210 <UTC-V9> 約2週間

8-2450-0601	91.5cm巾	900×1,800	¥7,600
8-2450-0602	120cm巾	1,200×1,200	¥6,700

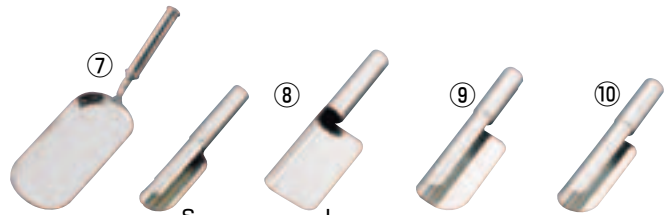

⑦ UK 18-8 共柄ダストパン <PDS-04> ¥11,000

8-2450-0701 右きき用
8-2450-0702 左きき用
340×100

⑧ UK 18-8 ダストパン <PDS-13>

8-2450-0801 S 260×44 ¥4,400
8-2450-0802 L 260×77 ¥5,700

⑨ SW 18-8 ワイドダストパン <PDS-08> 8-2450-0901 ¥5,300

230×63

⑩ SW 18-8 ダストパン <PDS-07> 8-2450-1001 ¥4,900

230×49

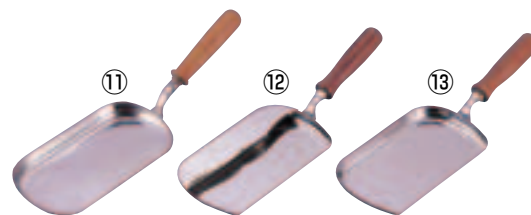

⑪ UK 18-8 木柄ダストパン <PDS-05> ¥9,900

8-2450-1101 右きき用
8-2450-1102 左きき用
340×100

⑫ SW18-8 ガード付 木柄 ダストパン <PDS-10> 8-2450-1201 ¥13,100

315×95

⑬ SW18-8 木柄 ダストパン 大 <PDS-11> 8-2450-1301 ¥11,500

315×95

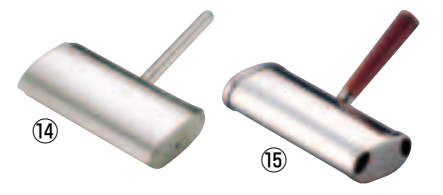

⑭ UK 18-8 ロールダストパン (回転ブラシ付) <PDS-14> 8-2450-1401 ¥6,100

①146 ②70 ③175

⑮ 18-10リボルビング テーブルブラシ 80950531 <PTC-50> 8-2450-1501 ¥7,000

①145 ②70 ③150

● サンボネ社製

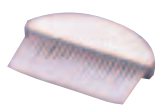
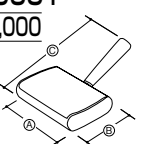

⑯ 18-8 テーブルブラシ (ナイロン毛) <PTC-04> 8-2450-1601 ¥7,300

全長:102



⑰ テーブルホーキ AG710 <PTC-48> 8-2450-1701 ¥700

200×180

⑱ テーブルブラシペア <PTC-26> 8-2450-1801 ¥700

155×150

⑲ MM テーブルホーキセット <PTC-36> 8-2450-1901 ¥520

165×220



⑳ ベビースマイリー 100-173 <PBB-11> ¥1,100

8-2450-2001 アイボリー 8-2450-2004 P.グリーン
8-2450-2002 レッド 8-2450-2005 イエロー
8-2450-2003 サックス

幅:140 全長:210
材質:ホーキ/アルミニウム チリトリ/スチール 毛/ナイロン

2451 ホール・会議用テーブル

テーブル・椅子 インテリア

※このページの商品の返却は御遠慮下さい。
 ※このページの商品は、メーカーより直送になります。
 なお御注文の際は在庫確認をお願いします。

料理道具
調理小物
調理機械
厨房機器
設備
サービス用品
喫茶用品
軽食
製菓用品
フコ
洗濯用
清掃用品
衛生
消耗品
ハンケット
ウェア
フラット
ウェア
テーブル
ウエア
卓上備品
料理演出
用品
グラス
食器
ホテル
旅館用品
椅子
テーブル
サイン
店舗備品



① ミーティングテーブル ロータイプ (チーク) <UTC-W8>

8-2451-0101 KL1845NT 1,800×450×H330 ¥18,000
 8-2451-0102 KL1860NT 1,800×600×H330 ¥20,000
 天板:メラミン化粧板(エンボス仕上)、PVCエッジ
 脚部:スチール粉体塗装

② ミーティングテーブル ロータイプ (ローズ) <UTC-X1>

8-2451-0201 KL1845NR 1,800×450×H330 ¥18,000
 8-2451-0202 KL1860NR 1,800×600×H330 ¥20,000
 天板:メラミン化粧板(エンボス仕上)、PVCエッジ
 脚部:スチール粉体塗装



③ ミーティングテーブル ハイタイプ (チーク) <UTC-X0>

8-2451-0301 KM1545TT 1,500×450×H700 ¥19,000
 8-2451-0302 KM1560TT 1,500×600×H700 ¥21,000
 8-2451-0303 KM1845TT 1,800×450×H700 ¥20,000
 8-2451-0304 KM1860TT 1,800×600×H700 ¥23,000
 天板:メラミン化粧板(エンボス仕上)、PVCエッジ
 脚部:スチール粉体塗装 ●棚付

④ ミーティングテーブル ハイタイプ (ローズ) <UTC-W9>

8-2451-0401 KM1845TR 1,800×450×H700 ¥20,000
 8-2451-0402 KM1860TR 1,800×600×H700 ¥23,000
 天板:メラミン化粧板(エンボス仕上)、PVCエッジ
 脚部:スチール粉体塗装 ●棚付



⑤ 会議用テーブル ハイ・ロー兼用タイプ (チーク) <UTC-M0>

8-2451-0501 KRH1845NT 1,800×450×H700 (330) ¥25,000
 8-2451-0502 KRH1860NT 1,800×600×H700 (330) ¥30,000
 天板:メラミン化粧板(両面)、PVCエッジ
 脚部:スチール粉体塗装



⑥ 会議用テーブル(跳ね上げ式) <UTC-T9>

ネオナチュラル		ネオホワイト		サイズ	kg	
8-2451-0601	KS1845NN	8-2451-0602	KS1845NW	1,800×450×H700	24.6	¥35,000
8-2451-0603	KS1860NN	8-2451-0604	KS1860NW	1,800×600×H700	27.5	¥38,700
8-2451-0605	KS1545NN	8-2451-0606	KS1545NW	1,500×450×H700	21.0	¥34,400
8-2451-0607	KS1560NN	8-2451-0608	KS1560NW	1,500×600×H700	24.0	¥36,900

天板:合成樹脂化粧板(低圧メラミン)
 エッジ部:ポリエチレン樹脂
 脚部:スチール(メラミン樹脂系粉体塗装)
 キャスター:ナイロン樹脂



⑧ テーブル(棚無) <UTC-98>

	①チーク	②ローズ	③ホワイト	サイズ(mm)	
MT2701	8-2451-0801	8-2451-0802	8-2451-0803	1,200×750×H700	¥51,000
MT2702	8-2451-0804	8-2451-0805	8-2451-0806	1,500×750×H700	¥55,000
MT2703	8-2451-0807	8-2451-0808	8-2451-0809	1,800×450×H700	¥44,000
MT2704	8-2451-0810	8-2451-0811	8-2451-0812	1,800×600×H700	¥49,000
MT2705	8-2451-0813	8-2451-0814	8-2451-0815	1,800×750×H700	¥56,000
MT2706	8-2451-0816	8-2451-0817	8-2451-0818	1,800×900×H700	¥62,000

⑨ テーブル(棚付) <UTC-99>

	①チーク	②ローズ	③ホワイト	サイズ(mm)	
MT2711	8-2451-0901	8-2451-0902	8-2451-0903	1,200×750×H700	¥66,000
MT2712	8-2451-0904	8-2451-0905	8-2451-0906	1,500×750×H700	¥66,000
MT2713	8-2451-0907	8-2451-0908	8-2451-0909	1,800×450×H700	¥58,000
MT2714	8-2451-0910	8-2451-0911	8-2451-0912	1,800×600×H700	¥61,000
MT2715	8-2451-0913	8-2451-0914	8-2451-0915	1,800×750×H700	¥69,000
MT2716	8-2451-0916	8-2451-0917	8-2451-0918	1,800×900×H700	¥75,000

天板:メラミン化粧板、ソフトエッジ巻
 脚部:φ31.8クロームメッキパイプ
 ※天板の柄を御指定ください。

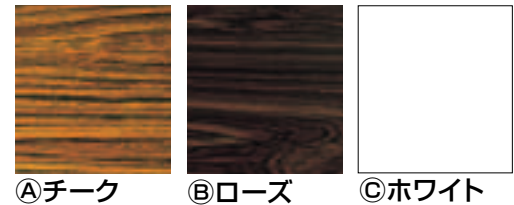

⑦ 食堂用テーブル ソフトエッジ巻 DY-1875S <UTC-G5> 8-2451-0701 ¥59,000
 1800×750×H700
 天板:メラミン化粧板
 ソフトエッジ巻
 脚:25ミリ角パイプ 焼付塗装
 ※チェアは別売です。
 適応チェアは、P.2444⑧~⑩の丸イスを御使用ください。



※このページの商品の返却は御遠慮下さい。
 ※このページの商品は、メーカーより直送になります。なお御注文の際は在庫確認をお願いします。



※天板の柄を御指定ください。



※天板の柄がNGニューグレイのみ
 ②ソフトエッジ巻③共縁ともに
 縁が白色になります。通常の縁
 は黒色です。

折りたたみ 会議テーブル
 クランク式 ワイド脚

天板:メラミン張り
 脚部:26角パイプ、メラミン焼付塗装

② ソフトエッジ巻 (UTC-G8) 目 直送 北海道 四国 九州 運賃別途 約2週間

	R ローズ	T チーク	NG ニューグレイ	V アイボリー	サイズ (mm)	
W156-□B	8-2452-0201	8-2452-0202	8-2452-0203	8-2452-0204	1,800×450×H700	¥35,000
W206-□B	8-2452-0205	8-2452-0206	8-2452-0207	8-2452-0208	1,800×600×H700	¥41,000

③ 共縁 (UTC-G9) 目 直送 北海道 四国 九州 運賃別途 約2週間

	R ローズ	T チーク	NG ニューグレイ	V アイボリー	サイズ (mm)	
W156-□	8-2452-0301	8-2452-0302	8-2452-0303	8-2452-0304	1,800×450×H700	¥29,000
W206-□	8-2452-0305	8-2452-0306	8-2452-0307	8-2452-0308	1,800×600×H700	¥35,000

① 会議テーブル ホールディング
 パネル付 ホワイト (UTC-X2) 目

メーカー直送 全国 運賃別途 7日 前後

	サイズ	kg	
8-2452-0101	ATN-P1845 1,800×450×H720	30	¥59,000
8-2452-0102	ATN-P1860 1,800×600×H720	35	¥66,000

天板:合成樹脂化粧板(低圧メラミン)、PVCエッジ
 脚部:スチール粉体塗装
 パネル:鋼板粉体塗装
 キャスター:ナイロン樹脂



④ 座敷テーブル (チーク柄)
 (UTC-73) 目

メーカー直送 北海道 四国 九州 運賃別途 約2週間

8-2452-0401	Z156-TB	¥29,000
	1,800×450×H330	
8-2452-0402	Z206-TB	¥35,000
	1,800×600×H330	

天板:メラミン化粧板、ソフトエッジ巻
 脚部:26角パイプ、
 下座32×14パイプ

⑤ 座敷テーブル (ローズ柄)
 (UTC-74) 目

メーカー直送 北海道 四国 九州 運賃別途 約2週間

8-2452-0501	Z156-RB	¥29,000
	1,800×450×H330	
8-2452-0502	Z206-RB	¥35,000
	1,800×600×H330	

天板:メラミン化粧板、ソフトエッジ巻
 脚部:26角パイプ、
 下座32×14パイプ

⑥ 座卓兼用 テーブル (ローズ柄)
 (UTC-58) 目

メーカー直送 北海道 四国 九州 運賃別途 約2週間

8-2452-0601	SZ16-RB	¥52,000
	1,800×450×H700 (330)	
8-2452-0602	SZ26-RB	¥62,000
	1,800×600×H700 (330)	

天板:メラミン化粧板、ソフトエッジ巻
 脚部:ダブル折りたたみ式塗装脚

⑦ 座卓兼用 テーブル (チーク柄)
 (UTC-57) 目

メーカー直送 北海道 四国 九州 運賃別途 約2週間

8-2452-0701	SZ16-TB	¥52,000
	1,800×450×H700 (330)	
8-2452-0702	SZ26-TB	¥62,000
	1,800×600×H700 (330)	

天板:メラミン化粧板、ソフトエッジ巻
 脚部:ダブル折りたたみ式塗装脚



⑧ ターンテーブル1 アイボリー
 (UTC-70) 目

メーカー直送 全国 運賃別途 7日 前後

8-2452-0801	TT-750 φ 750×H60	¥39,500
8-2452-0802	TT-900 φ 900×H60	¥39,500
8-2452-0803	TT-1200 φ 1,200×H60	¥57,500

天板:メラミン化粧板
 縁材:ソフトエッジ巻



⑨ テーブル運搬トラック MQ-T3

(HTC-05) 目 8-2452-0901 ¥194,000 直送 全国 運賃別途 3~5日
 外寸:1,200×700×H900
 車輪:φ130mm×2 自在(ストッパー付)/φ130mm×2 固定
 材質:フレームスチールグレー焼付塗装
 積載面クッションゴム張



⑩ 角テーブルワゴン(平積み用)

SB-28L 目 8-2452-1001 ¥180,000 直送 全国 運賃別途 約3週間
 (UWG-01) 目
 1,640×750×H850
 材質:本体/スチール製
 車輪/ゴムφ130自在×3 固定×2
 ●デッキ折りたたみ式
 (940×750×H850)

テーブル・椅子

椅子

テーブルクロス

ホール・会議用テーブル

座卓・座布団・ついで

オープンカフェ・ガーデンチェア

2453 ホール・会議用テーブル

テーブル・椅子 インテリア

※このページの商品の返却は御遠慮下さい。
 ※このページの商品は、メーカーより直送になります。なお御注文の際は在庫確認をお願いします。

料理道具
調理小物
調理機械
厨房機器
設備
サービス用品
喫茶用品
軽食
製菓用品
フロン
洗濯用
清掃用品
長靴白衣
衛生
消耗品
ハンカチ
ウェット
フラット
テーブル
ウエア
卓上備品
料理演出用品
グラス
ホテル
テーブル
椅子
サイン
店舗備品



メーカー直送 全国 運賃別途 受 その都度確認

① フライト 角テーブル (UTC-61) 目

- 8-2453-0101 KA1845 ￥60,000
1,800×450×H700
- 8-2453-0102 KA1860 ￥66,000
1,800×600×H700
- 8-2453-0103 KA1875 ￥83,750
1,800×750×H700
- 8-2453-0104 KA1890 ￥87,750
1,800×900×H700

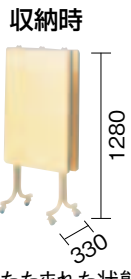

折りたたまれた状態

天板:シナ合板
 縁材:ソフトエッジ巻
 脚部:スチール角パイプ焼付塗装
 ストッパー付キャスター×4



メーカー直送 全国 運賃別途 受 その都度確認

② フライト 円テーブル (UTC-63) 目

- 8-2453-0201 FRS1200 ￥95,000
φ1,200×H700
- 8-2453-0202 FRS1500 ￥112,500
φ1,500×H700
- 8-2453-0203 FRS1800 ￥120,000
φ1,800×H700
- 8-2453-0204 FRS2000 ￥142,500
φ2,000×H700

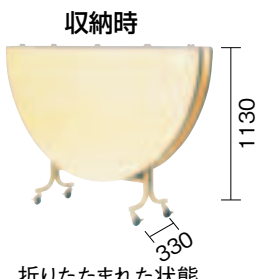

折りたたまれた状態

天板:シナ合板
 縁材:ソフトエッジ巻
 脚部:スチール角パイプ焼付塗装
 ストッパー付キャスター×4



メーカー直送 全国 運賃別途 受 その都度確認

③ フライト 半円テーブル (UTC-62) 目

- 8-2453-0301 FHS1200 ￥78,750
φ1,200半円×H700
- 8-2453-0302 FHS1500 ￥87,500
φ1,500半円×H700
- 8-2453-0303 FHS1800 ￥92,500
φ1,800半円×H700

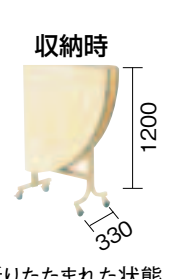

折りたたまれた状態

天板:シナ合板
 縁材:ソフトエッジ巻
 脚部:スチール角パイプ焼付塗装
 ストッパー付キャスター×4



メーカー直送 全国 運賃別途 受 その都度確認

④ KB型 角テーブル (UTC-67) 目

- 8-2453-0401 KB1845 1,800×450×H700 ￥24,400
- 8-2453-0402 KB1860 1,800×600×H700 ￥27,500
- 8-2453-0403 KB1875 1,800×750×H700 ￥39,000
- 8-2453-0404 KB1890 1,800×900×H700 ￥40,800

天板:シナ合板
 縁材:ソフトエッジ巻
 脚部:メラミン焼付塗装



メーカー直送 全国 運賃別途 受 その都度確認

⑤ KB型 円テーブル (UTC-68) 目

- 8-2453-0501 KBR 900 φ 900×H700 ￥40,000
- 8-2453-0502 KBR1200 φ1,200×H700 ￥51,800
- 8-2453-0503 KBR1500 φ1,500×H700 ￥77,000
- 8-2453-0504 KBR1800 φ1,800×H700 ￥82,000

天板:シナ合板
 縁材:ソフトエッジ巻
 脚部:メラミン焼付塗装



メーカー直送 全国 運賃別途 受 その都度確認

⑥ KB型 半円テーブル (UTC-69) 目

- 8-2453-0601 KBH1200 φ1,200半円×H700 ￥39,500
- 8-2453-0602 KBH1500 φ1,500半円×H700 ￥42,000
- 8-2453-0603 KBH1800 φ1,800半円×H700 ￥45,600

天板:シナ合板
 縁材:ソフトエッジ巻
 脚部:メラミン焼付塗装



⑦ つい立 SOS-26 (ローズ)

〈ZTI-22〉 8-2453-0701 ￥126,000
 1,800×H1,805
 主材:プリント化粧合板
 アルミダイキャスト脚
 キャスター付

メーカー直送 北海道 四国 九州 運賃別途 納 その都度確認



⑧ つい立 SOS-26・GL 王華

〈ZTI-23〉 8-2453-0801 ￥131,000
 1,802×H1,805
 主材:塩化ビニールエッチ
 アルミダイキャスト脚・キャスター付
 ビニールレザー張

メーカー直送 北海道 四国 九州 運賃別途 納 その都度確認



脚部着脱式で、省スペース収納

※このページの商品の返却は御遠慮下さい。
 ※このページの商品は、メーカーより直送になります。(①～⑦)
 なお御注文の際は在庫確認をお願いします。

① キュープテーブル ハンマーシルバー

	間口	奥行	高さ	価格	
8-2454-0101	AGC-CT600	600	600	600	¥117,000
8-2454-0102	AGC-CT700	700	700	700	¥126,000
8-2454-0103	AGC-CT800	800	800	800	¥135,000
8-2454-0104	AGC-CT900	900	900	900	¥144,000

材質：フレーム/スチール(パウダーハードコート仕上)
 天板/強化ガラスt8mm

●パウダーハードコート(特殊硬質塗装)の採用で、キズがつきにくくなっております。



② ブッフェテーブル ハンマーシルバー (ウェーブ)

	間口	奥行	高さ	価格	
8-2454-0201	AGC-BT 900	900	700	800	¥150,000
8-2454-0202	AGC-BT1200	1,200	700	800	¥178,000
8-2454-0203	AGC-BT1500	1,500	700	800	¥189,000

材質：フレーム/スチール(パウダーハードコート仕上)
 天板/強化ガラスt8mm

●トップカラーシートt2mm(ウェーブ)が付いています。



③ ブッフェテーブル ハンマーシルバー

	一辺の長さ	高さ	価格
8-2454-0301	AGC-6T400	400 × 800	¥210,000
8-2454-0302	AGC-6T600	600 × 800	¥238,000

材質：フレーム/スチール(パウダーハードコート仕上)
 天板/強化ガラスt8mm

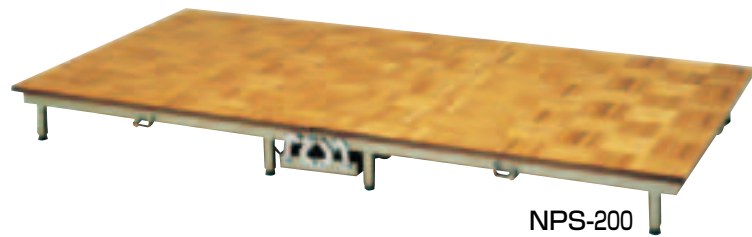
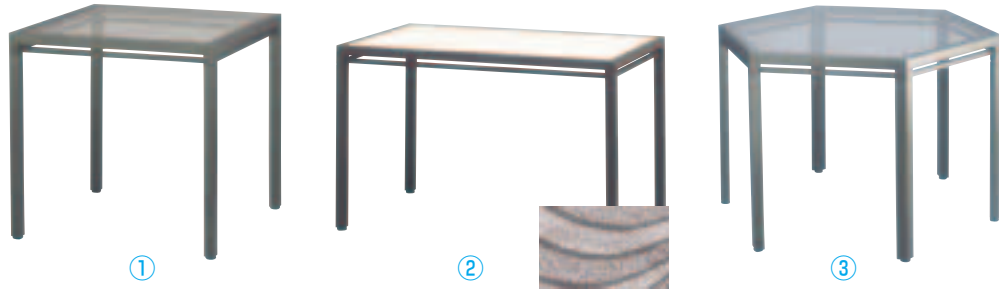

NPS-200



NPS-400



NPS-200収納時

④ ポータブルステージ (UST-20)

8-2454-0401	NPS-200	2,400×1,200×H200	質量:105kg	¥240,000
8-2454-0402	NPS-400	2,400×1,200×H400	質量:110kg	¥270,000
8-2454-0403	NPS-600	2,400×1,200×H600	質量:115kg	¥290,000
8-2454-0404	NPS-800	2,400×1,200×H800	質量:120kg	¥310,000

天板：ナラ合板
 脚部：スチール角パイプ焼付塗装仕上
 移動用キャスター付

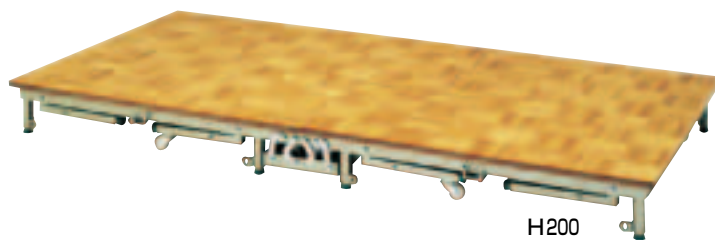

H200

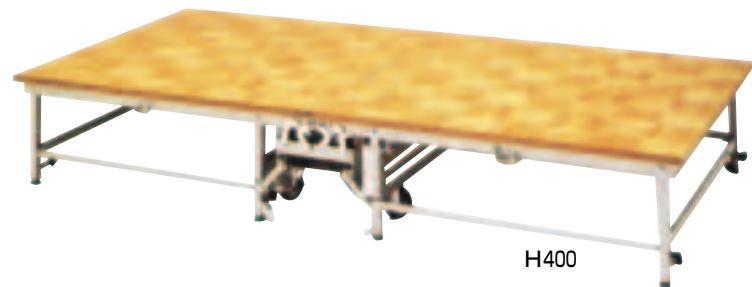

H400



収納時

⑤ ポータブルステージ WPS-200/400

〈UST-18〉 8-2454-0501 ¥350,000
 2,400×1,200×H200/400
 質量:110kg
 天板：ナラ合板 折りたたみ式
 脚部：スチール角パイプ焼付塗装仕上
 移動用キャスター付
 高さ調節、ワンタッチ2段式

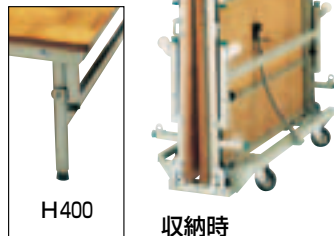

H400

収納時

⑥ ポータブルステージ WPS-400/600

〈UST-19〉 8-2454-0601 ¥370,000
 2,400×1,200×H400/600
 質量:120kg
 天板：ナラ合板 折りたたみ式
 脚部：スチール角パイプ焼付塗装仕上
 移動用キャスター付
 高さ調節、ワンタッチ2段式



H600

収納時

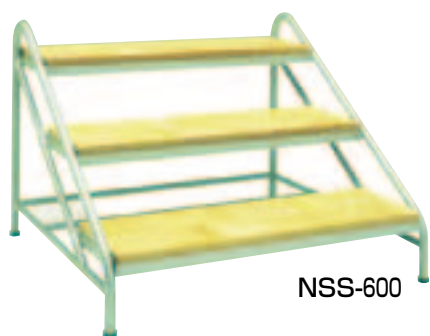

NSS-600

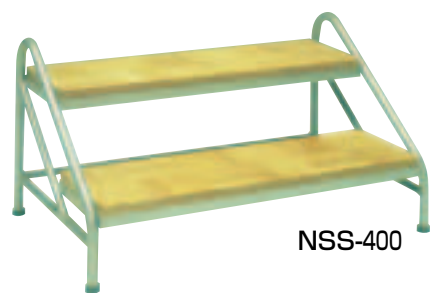

NSS-400

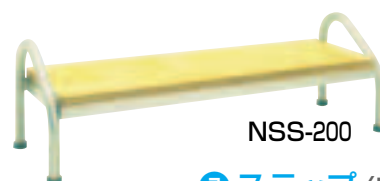

NSS-200

⑦ ステップ (UST-21)

8-2454-0701	NSS-200	900×300×H200 (ステージH400mm用)	¥45,000
8-2454-0702	NSS-400	900×600×H400 (ステージH600mm用)	¥55,000
8-2454-0703	NSS-600	900×900×H600 (ステージH800mm用)	¥78,000

天板：ナラ合板
 脚部：アルミ丸パイプ焼付塗装仕上

和の他目的テーブル **「新の皇帝」**

簡単な操作で「高くなったり、低くなったり」

例1 「朝食は椅子に座ってゆったりとバイキングを…」
「夜は畳に座ってゆっくと宴会を…」

例2 「女性、お年寄りの会食は椅子に座って…」
「男性同士の宴会は、畳に座って…」

※このページの商品の返却は御遠慮下さい。
※このページの商品は、メーカーより直送になります。
なお御注文の際は在庫確認をお願いします。

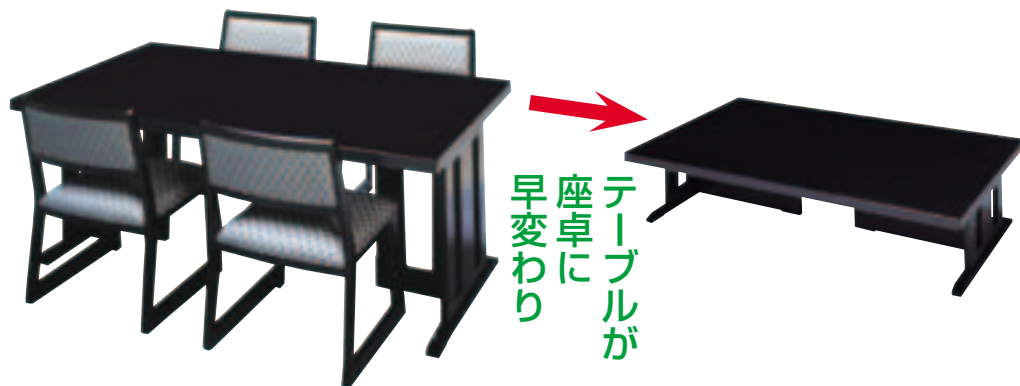

和室で椅子式のご宴会

新しい感覚が話題にのびります。



■分解・組立の手順

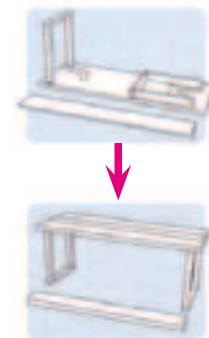

分解すると収納もラクラク



メーカー直送 全国 運賃別途 納約20日

① 皇帝 高さ可変テーブル
メラミン乾漆調

〈UTC-G3〉目 8-2455-0101 ¥130,000
1,500×900×H620 (座卓時H350)
※椅子は別売です。(P.2456①参照)

メーカー直送 全国 運賃別途 納約20日

② 二人膳 千翔 メラミン深山漆調
(折りたたみ式)

〈UZV-01〉目 8-2455-0201 ¥95,400
1,500×550×H620

メーカー直送 全国 運賃別途 納約20日

③ 一人膳 恵比寿 メラミン乾漆調
(折りたたみ式)

〈UZV-02〉目 8-2455-0301 ¥50,000
700×500×H500
※椅子は別売です。

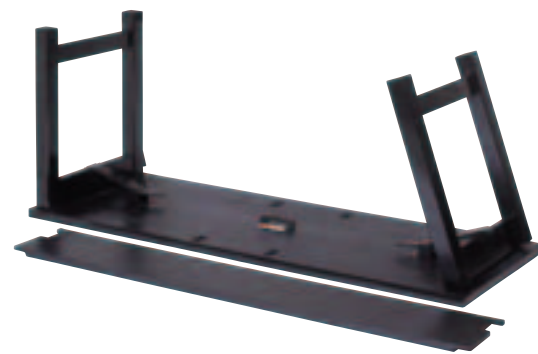

④ 木製高脚・低脚テーブル 8本脚(メラミン黒木目天板) 〈RFI-B2〉目

8-2455-0401 2人膳(幕板付き) 1,500×550×H600 ¥111,000
8-2455-0402 3人膳(幕板付き) 1,800×550×H600 ¥109,000
8-2455-0403 4人膳(幕板なし) 1,500×900×H600 ¥152,000
8-2455-0404 6人膳(幕板なし) 1,800×900×H600 ¥158,000

木製和洋兼用テーブル 8本脚(高脚・低脚兼用タイプ)
脚を折りたたむことにより高座椅子用テーブルタイプと座卓タイプの2通りの使い方ができます。
●2人膳・3人膳は取り外し可能な幕板付でテーブル使用時の足元の目隠しになります。
●4人膳・6人膳は対面使用タイプなので幕板は付きません。
●折りたたみ式8本脚

⑤ 木製高脚テーブル 4本脚(メラミン黒木目天板) 〈RFI-B3〉目

8-2455-0501 2人膳(幕板付き) 1,500×550×H600 ¥101,000
8-2455-0502 3人膳(幕板付き) 1,800×550×H600 ¥102,000
8-2455-0503 4人膳(幕板なし) 1,500×900×H600 ¥127,000
8-2455-0504 6人膳(幕板なし) 1,800×900×H600 ¥128,000

●2人膳・3人膳は取り外し可能な幕板付で足元の目隠しになります。
●4人膳・6人膳は対面使用タイプなので幕板は付きません。
●折りたたみ式4本脚

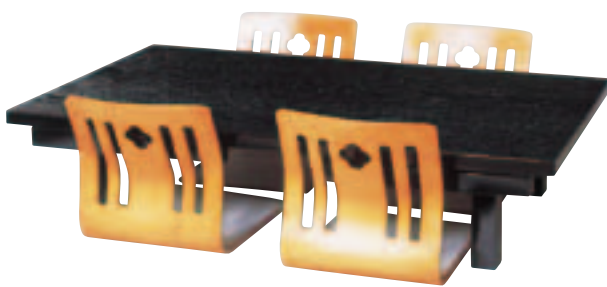

⑥ 竜宮膳用 高足(アルミ塗足)

〈RFI-A8〉目 8-2455-0601 ¥27,000
足のみ:661×450×H603
セット寸法:720×478×H610
●足のみでスタッキングできます。
※写真の天板、高座椅子は別売です。

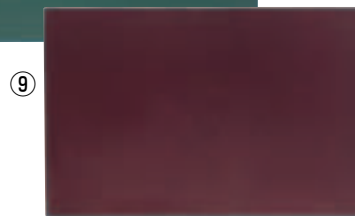
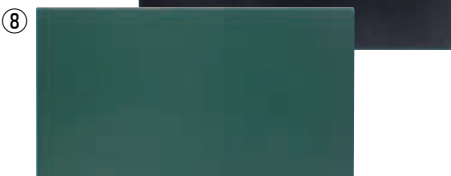
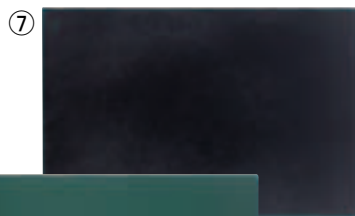

メーカー直送 全国 運賃別途 1~2日

⑦ 竜宮膳用 ABS天板 黒無地タタキ

〈RFI-A9〉目 8-2455-0701 ¥8,500
720×480×H35
●天板裏面の四隅にゴムシート加工を施し積み重ねの際の、スベリやキズを防ぎます。

メーカー直送 全国 運賃別途 1~2日

⑧ 竜宮膳用 ABS天板 グリーンタタキ

〈RFI-B0〉目 8-2455-0801 ¥8,500
720×480×H35
●天板裏面の四隅にゴムシート加工を施し積み重ねの際の、スベリやキズを防ぎます。

メーカー直送 全国 運賃別途 1~2日

⑨ 竜宮膳用 ABS天板 ウルミタタキ

〈RFI-B1〉目 8-2455-0901 ¥8,500
720×480×H35
●天板裏面の四隅にゴムシート加工を施し積み重ねの際の、スベリやキズを防ぎます。

料理道具
調理小物
調理機械
厨房機器
サービス用品
喫茶用品
軽食
製菓用品
フロン
洗濯用
清掃用品
長靴白衣
消耗品
ハンカケット
ウェア
フラット
ウェア
テーブル
ウェア
卓上備品
料理演出
用品
グラス
食器
ホテル
旅館用品
テーブル
椅子
サイン
店舗備品

和風チェアいろいろ (スタッキング式) 畳にやさしい作りです

※このページの商品の返却は御遠慮下さい。
 ※このページの商品は、メーカーより直送になります。
 なおご注文の際は在庫確認をお願いします。

テーブル・椅子

椅子

テーブル・椅子

会議用テーブル

座卓・座布団・つい立

オープンカフェ・ガーデンチェア



スタッキング可能

① 高脚座椅子 喜楽 (スタッキング式) <UIS-F5> 目

8-2456-0101 27 ￥20,000
 440×500×H585×座高250
 8-2456-0102 35 ￥22,500
 440×500×H710×座高350



スタッキング可能

② 高脚座椅子 有楽 (スタッキング式)

<UIS-F6> 目 8-2456-0201 ￥45,000
 520×590×H700×座高350



③ 高座いす 座楽 白木 布張り R-33-09 約10日間

<UZI-73> 目 8-2456-0301 ￥39,000
 450×520×H590×座高190



④ 木製都高座椅子 新翁(布) (スタッキングタイプ)

<RFI-C3> W 8-2456-0401 ￥25,000
 478×530×H690×座高350



⑤ 木製都高座椅子 新香(布) (スタッキングタイプ)

<RFI-C4> W 8-2456-0501 ￥25,000
 478×530×H690×座高350



⑥ 木製都高座椅子 新雅(布) (スタッキングタイプ)

<RFI-C5> W 8-2456-0601 ￥25,000
 478×530×H690×座高350



⑦ 座いす 4本格子 サペリ色 座スベリ止め付 R-18-02

<UZI-75> 目 8-2456-0701 ￥20,000
 460×570×H415



⑧ 座いす 平安 サペリ色 座布張 R-18-03

<UZI-76> 目 8-2456-0801 ￥18,000
 410×530×H430



⑨ 座いす 明星 ケヤキ色 背座布張 R-18-05

<UZI-77> 目 8-2456-0901 ￥18,000
 370×530×H430



⑩ 脇息 黒目はじき レザー張 R-19-14

<UKY-26> 目 8-2456-1001 ￥16,000
 455×130×H325
 ●柄変更可能
 ●スタッキング可能



⑪ 脇息 松風 ケヤキ色 R-19-15

<UKY-27> 目 8-2456-1101 ￥8,000
 455×130×H300
 ●スタッキング可能

2457 座卓・座布団・つい立

テーブル・椅子 インテリア

※このページの商品の返却は御遠慮下さい。
 ※このページの商品は、メーカーより直送になります。なお御注文の際は在庫確認をお願いします。

料理道具
調理小物
調理機械
厨房機器
設備
サービス用品
喫茶用品
鉄板焼用品
軽食
製菓用品
フロン
洗濯用
清掃用品
長靴白衣
消耗品
ハンケット
ウェア
フラット
ウェア
テーブル
ウェア
卓上備品
料理演出
用品
グラス
食器
ホテル
用品
テーブル
椅子
サイン
店舗備品



茶乾漆

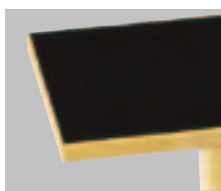

黒デコラ張

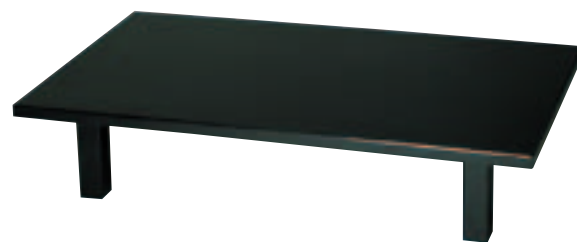

① 座卓 (折脚) <UZT-18> その都度確認

8-2457-0101	黒デコラ張	1,200×750×H330	¥108,000
8-2457-0102	黒デコラ張	1,200×900×H330	¥108,000
8-2457-0103	茶乾漆	1,200×750×H330	¥121,000
8-2457-0104	茶乾漆	1,200×900×H330	¥121,000
8-2457-0105	茶乾漆	1,500×900×H330	¥133,000

② 軽量座卓 うるみ石目 (ウレタン塗装) <UZT-62> 約15日

8-2457-0201	900×900×H330	¥81,000
8-2457-0202	1,200×900×H330	¥100,000
8-2457-0203	1,500×900×H330	¥116,000
8-2457-0204	1,800×900×H330	¥130,000



③ 和風座卓 TTKK-9358 7日前後

<UTU-68> 8-2457-0301 ¥88,700
 1,200×750×H330
 天板:メラミン化粧板
 主材:ブナ



④ 和風座卓 (折脚) STZ-962 <UZT-98> その都度確認

8-2457-0401	Aタイプ	1,050×750×H360	¥73,500
8-2457-0402	Bタイプ	1,200×800×H360	¥77,200
8-2457-0403	Cタイプ	1,350×800×H360	¥82,800

天板:タモ突板・UV塗装
 脚部:アガチス材
 折りたたみ時高さ:H125



⑤



⑦



⑧

⑤ 座卓 なごみ (折脚) <UZT-99> その都度確認

8-2457-0501	R-15-41	1,050×750×H350	¥66,000
8-2457-0502	R-15-42	1,200×800×H350	¥69,000
8-2457-0503	R-15-43	1,350×850×H350	¥75,000
8-2457-0504	R-15-44	1,500×850×H350	¥81,000

天板:塩地玉杵・タモ柱突板
 脚:桐材
 ウレタンハード塗装
 折りたたみ時高さ:H137

⑥ 座卓 アテネ (折脚) <UZT-A0> その都度確認

8-2457-0601	R-15-45	1,050×750×H350	¥66,000
8-2457-0602	R-15-46	1,200×800×H350	¥69,000
8-2457-0603	R-15-47	1,350×850×H350	¥75,000
8-2457-0604	R-15-48	1,500×850×H350	¥81,000

天板:塩地玉杵・タモ柱突板
 脚:桐材
 ウレタンハード塗装
 折りたたみ時高さ:H137

⑦ 座卓 二月堂 黒柿合 R-16-10 その都度確認

<UZT-A1> 8-2457-0701 ¥36,500
 903×450×H310
 ウレタン塗装

⑧ 座卓 二月堂 ケヤキ R-16-09 その都度確認

<UZT-A2> 8-2457-0801 ¥38,000
 910×445×H305
 スリ漆



黒デコラ張



⑨ 宴会卓 (折脚) <UEV-01> 約15日

8-2457-0901	黒デコラ張	1,200×450×H330	¥60,000
8-2457-0902	黒デコラ張	1,800×450×H330	¥65,000
8-2457-0903	茶乾漆	1,200×450×H330	¥66,000
8-2457-0904	茶乾漆	1,800×450×H330	¥78,000



茶乾漆

⑩ 宴会机 黒乾漆調 メラミン TS46-08K (折脚) <UEV-04> 約15日

8-2457-1001	900×450×H320	¥37,200
8-2457-1002	1,200×450×H320	¥41,200
8-2457-1003	1,500×450×H320	¥46,000
8-2457-1004	1,800×450×H320	¥46,000
8-2457-1005	900×600×H320	¥43,200
8-2457-1006	1,200×600×H320	¥46,400
8-2457-1007	1,500×600×H320	¥58,800
8-2457-1008	1,800×600×H320	¥58,800

⑪ 宴会机 堆朱メラミン TS46-03K (折脚) <UEV-05> 約15日

8-2457-1101	900×450×H320	¥33,600
8-2457-1102	1,200×450×H320	¥35,200
8-2457-1103	1,500×450×H320	¥39,200
8-2457-1104	1,800×450×H320	¥39,200
8-2457-1105	900×600×H320	¥37,600
8-2457-1106	1,200×600×H320	¥40,800
8-2457-1107	1,500×600×H320	¥50,000
8-2457-1108	1,800×600×H320	¥50,000

材質表示と、素材の特長

△ ABS樹脂・熱可塑性樹脂(耐熱温度約60℃ 洗浄機不可)
耐久性に優れ衝撃に強く割れにくい。塗料の密着も良好。



① **A福** 戦国膳 梨地
〈RZV-62〉W
8-2458-0101 尺6 ¥7,050
480×355×H225
8-2458-0102 尺8 ¥7,300
540×400×H225

② **A福** 弁慶膳 雲梨地 尺8
〈RZV-61〉W
8-2458-0201 ¥6,900
540×400×H245

③ **A福** 角仁ノ膳 朱天黒
〈RZV-57〉W
8-2458-0301 尺0寸 ¥4,000
300×300×H115
8-2458-0302 尺2寸 ¥4,750
358×358×H150
●セパレートタイプで積み重ねOK!

④ **A福** 二尺角万葉膳セット
銀平目ツタ唐草/朱クリアー
タタキ(両面タイプ)
〈RZV-25〉W 8-2458-0401 ¥16,000
578×578×H255
●セパレートタイプで積み重ねOK!

⑤ **A福** 正宗膳セット
朱淵黒ツタ絵/梨地
(両面タイプ)
〈RZV-24〉W
8-2458-0501 ¥14,000
560×560×H260
●セパレートタイプで積み重ねOK!



⑥ **A福** 宗和膳セット
朱タタキ/淵黒(片面タイプ)
〈RZV-28〉W 8-2458-0601 ¥20,700
597×447×H285
●膳を外した足だけでも朝食膳、
二の膳と幅広くご使用出来ます。

⑧ **A福** 角仁ノ膳 梨地(固定足)
〈RZV-30〉W
8-2458-0801 尺0 300×300×H120 ¥3,700
8-2458-0802 尺1 333×333×H125 ¥3,950
8-2458-0803 尺2 360×360×H130 ¥4,200

⑩ **A香** 大和膳 黒石目天唐草セット
新足
〈RZV-56〉W 8-2458-1001 ¥11,150
615×450×H243
●強化塗

⑦ **A福** 宗和膳足のみ
朱タタキ/横黒
〈RZV-29〉W 8-2458-0701 ¥12,000
395×395×H265

⑨ **A福** 長手仁ノ膳 雲梨地(固定足)
〈RZV-31〉W
8-2458-0901 尺2 357×267×H120 ¥4,000
8-2458-0902 尺3 387×288×H120 ¥4,200

⑪ **A香** DX二月堂グリーン石目
底塗無(折畳足)
〈RZV-20〉W 8-2458-1101 ¥16,200
720×480×H312



⑫ **A福** 二尺長手葵膳 銀平目松葉入/梨地
天板のみ(両面タイプ)
〈RZV-26〉W 8-2458-1201 ¥11,000
615×465
※⑩の足と合わせてご使用ください。

⑭ **A香** 新百万石膳
(両面タイプ) 盆のみ
〈RZV-65〉W 8-2458-1401 ¥6,500
545×423×H40
●A面:グリーン乾漆/B面:朱乾
漆天黒の両面使用タイプ
※写真の新足は別売です。
⑮~⑰の中よりお選び下さい。

⑮ **A香** 新百万石膳用
新足 〈RZV-67〉W
8-2458-1501 ¥4,250
507×386×H230

⑰ **A香** 新百万石膳用
高足40H 〈RZV-69〉W
8-2458-1701 ¥5,900
540×420×H400

⑬ **A福** 長手葵膳用足 〈RZV-27〉W
8-2458-1301 標準足 600×445×H250 ¥5,500
8-2458-1302 高足 600×445×H310 ¥9,400
●積み重ねOK!
●⑫の葵膳とセットでご使用ください。

⑯ **A香** 新百万石膳用
高足30H 〈RZV-68〉W
8-2458-1601 ¥4,900
515×395×H305

⑰ **A香** 新百万石膳用
高足30H 〈RZV-68〉W
8-2458-1601 ¥4,900
515×395×H305

⑱ **A香** 新百万石膳用
大和足 〈RZV-66〉W
8-2458-1801 ¥3,600
512×392×H183



⑲ 祝膳 男児 総朱 IZ-R
〈RIW-01〉 8-2458-1901 ¥11,000
⑳ 祝膳 女児 黒内朱 IZ-B
〈RIW-02〉 8-2458-2001 ¥11,000

⑲⑳セット内容
平椀(蓋付) φ110×H55
飯椀 身 φ99×H58
蓋 φ79×H30
壺椀(蓋付) φ86×H63
汁椀 身 φ93×H47
蓋 φ86×H38
お膳 260×260×H59
材質:木質樹脂 耐熱温度:75℃

テーブル・椅子

椅子

テーブル・椅子

会議用テーブル

座卓・座布団・つい立

オープンカプエ・ガーデンチェア

2459 座卓・座布団・つい立

テーブル・椅子 インテリア

※このページの商品の返却は御遠慮下さい。
 ※このページの商品は、メーカーより直送になります。なお御注文の際は在庫確認をお願いします。

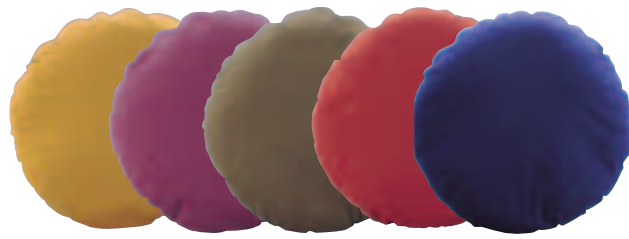
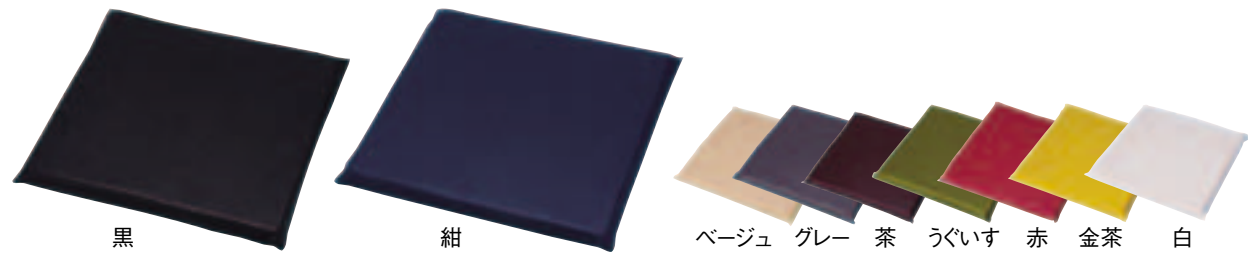

NEW ① レザー座布団 無地 大 メーカー直送 全国 運賃別途 1~2日
 〈UZB-C7〉 目 **¥3,550**

8-2459-0101 黒	8-2459-0106 うぐいす
8-2459-0102 紺	8-2459-0107 赤
8-2459-0103 ベージュ	8-2459-0108 金茶
8-2459-0104 グレー	8-2459-0109 白
8-2459-0105 茶	

470×470×H40

NEW ② レザー座布団 無地 小 メーカー直送 全国 運賃別途 1~2日
 〈UZB-C8〉 目 **¥2,550**

8-2459-0201 黒	8-2459-0206 うぐいす
8-2459-0202 紺	8-2459-0207 赤
8-2459-0203 ベージュ	8-2459-0208 金茶
8-2459-0204 グレー	8-2459-0209 白
8-2459-0205 茶	

400×400×H40

③ 円座 無地座布団 メーカー直送 全国 運賃別途 7日前後
 〈UZB-74〉 目 **¥5,100**

8-2459-0301 金茶	8-2459-0304 えんじ
8-2459-0302 紫	8-2459-0305 紺
8-2459-0303 利休	

φ430×H60
 生地素材:綿100%
 中身:ポリエステル100%

①② 材質:生地素材/PVCLレザー100% ●消臭抗菌作用のある、茶カテキンを配合しております。
 中身/カテキンウレタン ●水や汚れに強いです。

綿 座布団 粹無地トラッドカラー (④~⑧) メーカー直送 全国 運賃別途 3~5日 生地素材:綿100% 中身:綿90%・ポリエステル10% 芯ウレタン30mm



④ E (えんじ) 〈UZB-64〉 目	⑥ B (紺) 〈UZB-66〉 目	⑧ Y (紫) 〈UZB-68〉 目
8-2459-0401 大 ¥5,000 490×530×H120	8-2459-0601 大 ¥5,000 490×530×H120	8-2459-0801 大 ¥5,000 490×530×H120
8-2459-0402 小 ¥4,300 450×450×H100	8-2459-0602 小 ¥4,300 450×450×H100	8-2459-0802 小 ¥4,300 450×450×H100
⑤ G (利休) 〈UZB-65〉 目	⑦ F (金茶) 〈UZB-67〉 目	
8-2459-0501 大 ¥5,000 490×530×H120	8-2459-0701 大 ¥5,000 490×530×H120	
8-2459-0502 小 ¥4,300 450×450×H100	8-2459-0702 小 ¥4,300 450×450×H100	

綿 座布団 粹無地 万葉カラー (⑨~⑬) メーカー直送 全国 運賃別途 3~5日 生地素材:綿100% 中身:綿90%・ポリエステル10% 芯ウレタン30mm



⑨ A (あかね) 〈UZB-69〉 目	⑪ B (藍ねず) 〈UZB-71〉 目	⑬ Y (ぶどう) 〈UZB-73〉 目
8-2459-0901 大 ¥5,000 490×530×H120	8-2459-1101 大 ¥5,000 490×530×H120	8-2459-1301 大 ¥5,000 490×530×H120
8-2459-0902 小 ¥4,300 450×450×H100	8-2459-1102 小 ¥4,300 450×450×H100	8-2459-1302 小 ¥4,300 450×450×H100
⑩ G (利休ねず) 〈UZB-70〉 目	⑫ F (山吹) 〈UZB-72〉 目	
8-2459-1001 大 ¥5,000 490×530×H120	8-2459-1201 大 ¥5,000 490×530×H120	
8-2459-1002 小 ¥4,300 450×450×H100	8-2459-1202 小 ¥4,300 450×450×H100	

綿 座布団 つむぎ調無地 (⑭~⑲) メーカー直送 全国 運賃別途 7日前後 材質:綿100% セット時中綿:合繊わた(イージー座布団G)



	550×510×H90		460×460×H70	
	セット	カバーのみ	セット	カバーのみ
⑭ えんじ 〈UZB-A1〉	8-2459-1401 ¥3,500	8-2459-1402 ¥1,600	8-2459-1403 ¥3,400	8-2459-1404 ¥1,550
⑮ えび茶 〈UZB-A2〉	8-2459-1501 ¥3,500	8-2459-1502 ¥1,600	8-2459-1503 ¥3,400	8-2459-1504 ¥1,550
⑯ あずき 〈UZB-A3〉	8-2459-1601 ¥3,500	8-2459-1602 ¥1,600	8-2459-1603 ¥3,400	8-2459-1604 ¥1,550
⑰ 茶 〈UZB-A4〉	8-2459-1701 ¥3,500	8-2459-1702 ¥1,600	8-2459-1703 ¥3,400	8-2459-1704 ¥1,550
⑱ からし 〈UZB-A5〉	8-2459-1801 ¥3,500	8-2459-1802 ¥1,600	8-2459-1803 ¥3,400	8-2459-1804 ¥1,550

	550×510×H90		460×460×H70	
	セット	カバーのみ	セット	カバーのみ
⑲ 濃紺 〈UZB-A6〉	8-2459-1901 ¥3,500	8-2459-1902 ¥1,600	8-2459-1903 ¥3,400	8-2459-1904 ¥1,550
⑳ あい 〈UZB-A7〉	8-2459-2001 ¥3,500	8-2459-2002 ¥1,600	8-2459-2003 ¥3,400	8-2459-2004 ¥1,550
㉑ ふかみどり 〈UZB-A8〉	8-2459-2101 ¥3,500	8-2459-2102 ¥1,600	8-2459-2103 ¥3,400	8-2459-2104 ¥1,550
㉒ 薄茶 〈UZB-A9〉	8-2459-2201 ¥3,500	8-2459-2202 ¥1,600	8-2459-2203 ¥3,400	8-2459-2204 ¥1,550

料理道具
調理小物
調理機械
厨房機器
設備
サービスマン
喫茶用品
鉄板焼用品
軽食
製菓用品
フロン
洗濯用
清掃用品
長靴白衣
衛生
消耗品
ハンケット
ウェア
フラット
ウェア
テーブル
ウェア
卓上備品
料理演出
用品
食器
グラス
ホテル
旅館用品
テーブル
椅子
サイン
店舗備品

畳み 座布団 (人工いぐさ)

※このページの商品の返却は御遠慮下さい。
 ※②～⑱の商品は、メーカーより直送になります。なお御注文の際は在庫確認をお願いします。



水・汚れに強くお掃除も簡単です。 若草 紫陽花 桜 紺瑠璃

① 畳み 座布団(人工いぐさ)

〈UZB-C6〉回 ¥5,000

- 8-2460-0101 若草 (ワカクサ)
- 8-2460-0102 紫陽花 (アジサイ)
- 8-2460-0103 桜 (サクラ)
- 8-2460-0104 紺瑠璃 (コンルリ)

裏面は滑り止め付です。

350×350×H19

材質:ポリエステル、再生木材

- 天然いぐさより耐久性があり水、汚れに強く、シミや臭いも残りにくいです。



綿 座布団 さめ小紋

②～⑥材質:綿100% セット時中綿:合織わた(イージー座布団G)



	550×510×H90		460×460×H70	
	セット	カバーのみ	セット	カバーのみ
② えんじ 〈UZB-B9〉	8-2460-0201 ¥3,500	8-2460-0202 ¥1,600	8-2460-0203 ¥3,400	8-2460-0204 ¥1,550
③ 紺 〈UZB-C0〉	8-2460-0301 ¥3,500	8-2460-0302 ¥1,600	8-2460-0303 ¥3,400	8-2460-0304 ¥1,550
④ 茶 〈UZB-C1〉	8-2460-0401 ¥3,500	8-2460-0402 ¥1,600	8-2460-0403 ¥3,400	8-2460-0404 ¥1,550
⑤ からし 〈UZB-C2〉	8-2460-0501 ¥3,500	8-2460-0502 ¥1,600	8-2460-0503 ¥3,400	8-2460-0504 ¥1,550
⑥ みどり 〈UZB-C3〉	8-2460-0601 ¥3,500	8-2460-0602 ¥1,600	8-2460-0603 ¥3,400	8-2460-0604 ¥1,550



綿 座布団 さくら

⑦～⑪材質:綿100% セット時中綿:合織わた(イージー座布団G)



	550×510×H90		460×460×H70	
	セット	カバーのみ	セット	カバーのみ
⑦ えんじ 〈UZB-B0〉	8-2460-0701 ¥3,500	8-2460-0702 ¥1,600	8-2460-0703 ¥3,400	8-2460-0704 ¥1,550
⑧ 茶 〈UZB-B1〉	8-2460-0801 ¥3,500	8-2460-0802 ¥1,600	8-2460-0803 ¥3,400	8-2460-0804 ¥1,550
⑨ からし 〈UZB-B2〉	8-2460-0901 ¥3,500	8-2460-0902 ¥1,600	8-2460-0903 ¥3,400	8-2460-0904 ¥1,550
⑩ 紺 〈UZB-B3〉	8-2460-1001 ¥3,500	8-2460-1002 ¥1,600	8-2460-1003 ¥3,400	8-2460-1004 ¥1,550
⑪ みどり 〈UZB-B4〉	8-2460-1101 ¥3,500	8-2460-1102 ¥1,600	8-2460-1103 ¥3,400	8-2460-1104 ¥1,550

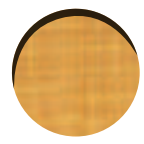

綿 座布団 なごみ

⑫～⑮材質:綿100% セット時中綿:合織わた(イージー座布団G)



⑫ えんじ 〈UZB-B5〉

セット	カバーのみ	
8-2460-1201 ¥3,500	8-2460-1203 ¥1,600	550×510×H90
8-2460-1202 ¥3,400	8-2460-1204 ¥1,550	460×460×H70

⑭ 茶 〈UZB-B7〉

セット	カバーのみ	
8-2460-1401 ¥3,500	8-2460-1403 ¥1,600	550×510×H90
8-2460-1402 ¥3,400	8-2460-1404 ¥1,550	460×460×H70

⑬ 紺 〈UZB-B6〉

セット	カバーのみ	
8-2460-1301 ¥3,500	8-2460-1303 ¥1,600	550×510×H90
8-2460-1302 ¥3,400	8-2460-1304 ¥1,550	460×460×H70

⑮ からし 〈UZB-B8〉

セット	カバーのみ	
8-2460-1501 ¥3,500	8-2460-1503 ¥1,600	550×510×H90
8-2460-1502 ¥3,400	8-2460-1504 ¥1,550	460×460×H70

綿 座布団 生地素材:綿100% セット時中綿:綿混 (ヌード綿混)



⑯ 刺子三味 (さしこざんまい) 〈UZB-80〉

セット	カバーのみ	
8-2460-1601 ¥5,600	8-2460-1604 ¥2,100	550×510×H100
8-2460-1602 ¥5,300	8-2460-1605 ¥1,900	460×460×H 90
8-2460-1603 ¥4,200	8-2460-1606 ¥1,800	400×400×H 50

⑰ 霞裂取 (かすみきれどり) 〈UZB-81〉

セット	カバーのみ	
8-2460-1701 ¥5,300	8-2460-1704 ¥1,800	550×510×H100
8-2460-1702 ¥5,100	8-2460-1705 ¥1,700	460×460×H 90
8-2460-1703 ¥4,000	8-2460-1706 ¥1,600	400×400×H 50

⑱ ヌード綿混 〈UZB-83〉

- 8-2460-1801 大 550×510×H100 ¥3,500
- 8-2460-1802 中 460×460×H 90 ¥3,400
- 8-2460-1803 小 400×400×H 50 ¥2,400

テーブル・椅子

椅子

テーブル・椅子

会議用テーブル

座卓・座布団・つい立

オープンカフェ・ガーデンチェア

2461 座卓・座布団・つい立

テーブル・椅子 インテリア

※このページの商品の返却は御遠慮下さい。
 ※このページの商品は、メーカーより直送になります。なおご注文の際は在庫確認をお願いします。

綿 座布団 HY 材質：綿100% セット時中綿：合織わた（イーザー座布団G）

メーカー直送 全国 運賃別途 受 7日前後

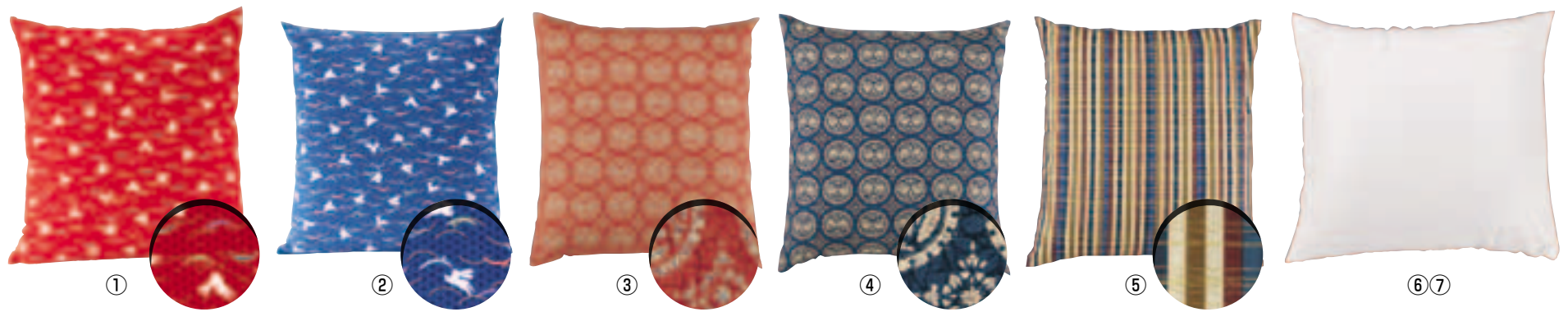

① ウサギ51052 赤 (UZH-C4)		② ウサギ51052 青 (UZH-C5)		③ 正倉院51083 赤 (UZH-96)		④ 正倉院51083 青 (UZH-97)		⑤ かもじま51004D (UZH-98)		
セット	カバーのみ	セット	カバーのみ	セット	カバーのみ	セット	カバーのみ	セット	カバーのみ	
8-2461-0101	8-2461-0105	8-2461-0201	8-2461-0205	8-2461-0301	8-2461-0305	8-2461-0401	8-2461-0405	8-2461-0501	8-2461-0505	590×550×H90
¥4,100	¥2,050	¥4,100	¥2,050	¥4,100	¥2,050	¥4,100	¥2,050	¥4,100	¥2,050	
8-2461-0102	8-2461-0106	8-2461-0202	8-2461-0206	8-2461-0302	8-2461-0306	8-2461-0402	8-2461-0406	8-2461-0502	8-2461-0506	550×510×H90
¥3,900	¥2,000	¥3,900	¥2,000	¥3,900	¥2,000	¥3,900	¥2,000	¥3,900	¥2,000	
8-2461-0103	8-2461-0107	8-2461-0203	8-2461-0207	8-2461-0303	8-2461-0307	8-2461-0403	8-2461-0407	8-2461-0503	8-2461-0507	460×460×H70
¥3,700	¥1,850	¥3,700	¥1,850	¥3,700	¥1,850	¥3,700	¥1,850	¥3,700	¥1,850	
8-2461-0104	8-2461-0108	8-2461-0204	8-2461-0208	8-2461-0304	8-2461-0308	8-2461-0404	8-2461-0408	8-2461-0504	8-2461-0508	410×410×H70
¥3,600	¥1,700	¥3,600	¥1,700	¥3,600	¥1,700	¥3,600	¥1,700	¥3,600	¥1,700	

⑥ イーザー座布団G (合織わた) (UZH-84) ⑦ イーザー座布団GU (合織わた+ウレタン) (UZH-85)

メーカー直送 全国 運賃別途 受 7日前後

8-2461-0601	590×550×H90	¥2,000
8-2461-0602	550×510×H90	¥1,900
8-2461-0603	460×460×H70	¥1,850
8-2461-0604	410×410×H70	¥1,750

8-2461-0701	590×550×H90	¥2,350
8-2461-0702	550×510×H90	¥2,250
8-2461-0703	460×460×H70	¥2,150
8-2461-0704	410×410×H70	¥2,100

■カバー・中綿サイズ適合表

カバーサイズ	中綿サイズ	カバーサイズ	中綿サイズ
630×590	590×550×H90	500×500	460×460×H70
590×550	550×510×H90	450×450	410×410×H70

※カバーサイズは中綿無での実寸になります。

綿 座布団 IT ⑧~⑮材質：綿100% セット時中綿：合織わた（イーザー座布団G）



⑧ 結び181 赤 (UZH-86)

セット	カバーのみ	
8-2461-0801	8-2461-0803	550×510×H90
¥3,000	¥1,150	
8-2461-0802	8-2461-0804	460×460×H70
¥2,900	¥1,050	

⑨ 結び181 青 (UZH-87)

セット	カバーのみ	
8-2461-0901	8-2461-0903	550×510×H90
¥3,000	¥1,150	
8-2461-0902	8-2461-0904	460×460×H70
¥2,900	¥1,050	

⑩ やまと格子184 赤 (UZH-88)

セット	カバーのみ	
8-2461-1001	8-2461-1003	550×510×H90
¥3,000	¥1,150	
8-2461-1002	8-2461-1004	460×460×H70
¥2,900	¥1,050	

⑪ やまと格子184 青 (UZH-89)

セット	カバーのみ	
8-2461-1101	8-2461-1103	550×510×H90
¥3,000	¥1,150	
8-2461-1102	8-2461-1104	460×460×H70
¥2,900	¥1,050	



⑫ 花かなこ132 赤 (UZH-90)

セット	カバーのみ	
8-2461-1201	8-2461-1203	550×510×H90
¥3,000	¥1,150	
8-2461-1202	8-2461-1204	460×460×H70
¥2,900	¥1,050	

⑬ 花かなこ132 青 (UZH-91)

セット	カバーのみ	
8-2461-1301	8-2461-1303	550×510×H90
¥3,000	¥1,150	
8-2461-1302	8-2461-1304	460×460×H70
¥2,900	¥1,050	

⑭ よつ葉202 赤 (UZH-92)

セット	カバーのみ	
8-2461-1401	8-2461-1403	550×510×H90
¥3,000	¥1,150	
8-2461-1402	8-2461-1404	460×460×H70
¥2,900	¥1,050	

⑮ よつ葉202 青 (UZH-93)

セット	カバーのみ	
8-2461-1501	8-2461-1503	550×510×H90
¥3,000	¥1,150	
8-2461-1502	8-2461-1504	460×460×H70
¥2,900	¥1,050	

料理道具 調理小物 調理機械 厨房機器 設備 サービス 喫茶用品 鉄板焼肉用品 製菓用品 フォノン 洗濯用 清掃用品 長靴白衣 衛生 消耗品 バンケット ウェア フラット ウェア テーブル ウェア 卓上備品 料理演出用品 グラス 食器 ホテル 旅館用品 テーブル 椅子 サイン 店舗備品

※このページの商品の返却は御遠慮下さい。
 ※このページの①～⑤⑩の商品は、メーカーより直送になります。なお御注文の際は在庫確認をお願いします。

テーブル・椅子

椅子

テーブル・クロス

ホール・会議用テーブル

座卓・座布団・つい立

オープンカフェ・ガーデンチェア



① つい立 SOS-10-N-S メーカー直送 北海道 四国 九州 納 その都度確認
 〈ZTI-56〉 8-2462-0101 ¥41,800
 1,065×275×H890
 主材:ラミン・ウレタン塗装



② つい立 SOS-10-N-L メーカー直送 北海道 四国 九州 納 その都度確認
 〈ZTI-57〉 8-2462-0201 ¥67,200
 1,500×275×H890
 主材:ラミン・ウレタン塗装



③ つい立 SOS-103 メーカー直送 北海道 四国 九州 納 その都度確認
 〈ZTI-34〉 8-2462-0301 ¥65,600
 1,200×280×H900
 主材:カツラ・金箔砂子加工



④ つい立 千本格子 メーカー直送 全国 運賃別途 1~2日
 〈ZTI-07〉 8-2462-0401 ¥55,000
 1,150×200×H1,000
 主材:ツガ材



⑤ 木製スクリーン(帆布)〈USK-06〉 メーカー直送 全国 運賃別途 1~2日
 8-2462-0501 3連 HT-3BR 440×20×H1,500×3枚 ¥14,700
 8-2462-0502 4連 HT-4BR 440×20×H1,500×4枚 ¥19,800
 材質:フレーム/天然木 幕部/布
 ●幕部の布は取り外し可能です。
 ●蝶番は両方向に360°回転可能です。

ワンタッチで帆布を取り外すことができます。



⑥ コードデコ
 〈UKC-01〉 8-2462-0601 ¥6,600
 980×2,350
 素材:ポリエステル100%



⑦ 揆形長寿 灰ならし
 〈UHI-01〉 8-2462-0701 75mm ¥3,200



⑧ 松竹梅 灰ならし
 〈UHI-02〉 8-2462-0801 90mm ¥3,200



⑨ 長寿 火ばし
 〈UHB-02〉 8-2462-0901 270mm ¥2,800

⑩ 角竹 火ばし 〈UHB-03〉
 8-2462-1001 270mm ¥2,800
 8-2462-1002 330mm ¥3,100



⑬ 五進 炉かぎ 魚 R-11
 〈ZLK-01〉 メーカー直送 全国 運賃別途 1~2日
 8-2462-1301 ¥22,500
 最大1,850 最小1,180
 材質 パイプ:鉄 魚・フック:アルミ
 ※写真の鍋・田舎杓子は別売です。



⑪ 三ツ爪五徳
 〈UGT-01〉 8-2462-1101 ¥17,000
 6寸 φ180×H110



⑫ 特製 三本足 〈USV-01〉
 8-2462-1201 4.5寸 135×H133 ¥12,200
 8-2462-1202 5寸 150×H138 ¥13,000
 8-2462-1203 5.5寸 160×H140 ¥14,000
 8-2462-1204 6寸 180×H143 ¥16,000
 8-2462-1205 7寸 210×H183 ¥31,000
 8-2462-1206 1尺 300×H210 ¥51,000
 ※⑦～⑫材質:真鍮鑄物

関連商品 鉄瓶→P.830

※このページの商品の返却は御遠慮下さい。
 ※このページの商品は、メーカーより直送になります。なお御注文の際は在庫確認をお願いします。

料理道具
調理小物
調理機械
厨房機器
設備
サービス用品
喫茶用品
軽食
製菓用品
フロン
洗濯用
清掃用品
長靴白衣
消耗品
ハンケット
フラット
テーブル
卓上備品
料理演出用品
グラス
ホテル
テーブル
サイン
店舗備品



- 1 **ベンチ TTKK-KDC-N** メーカー直送 北海道 7日
 〈UTU-52〉 目録 8-2463-0101 **¥70,900**
 1,000×420×H465
 張材:レザー
- 2 **ベンチ TTKK-KDC-E** メーカー直送 北海道 7日
 〈UTU-53〉 目録 8-2463-0201 **¥86,400**
 1,500×420×H465
 張材:レザー

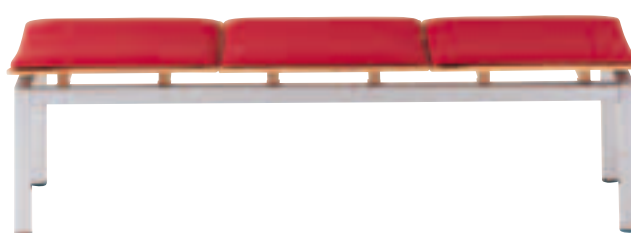

- 3 **ベンチ TTKK-BNC** メーカー直送 北海道 7日
 〈UTU-54〉 目録 8-2463-0301 **¥103,600**
 1,500×500×H405
 張材:布



- 4 **ベンチ TTKK-KRPS-E** メーカー直送 北海道 7日
 〈UTU-56〉 目録 8-2463-0401 **¥126,900**
 1,800×600×H700×座高400
 張材:レザー



- 5 **ベンチ 〈UBV-14〉** メーカー直送 北海道 1~2日

	ブラック	ブラウン		
MC-1218	8-2463-0501	8-2463-0502	1,800×520×H730	¥44,300
MC-1215	8-2463-0503	8-2463-0504	1,500×520×H730	¥39,700

 座高:420
 本体:木枠 ウレタンフォーム
 脚部:26角パイプ メラミン焼付け塗装
 張地:ビニールレザー



- 6 **ロビーチェア 〈ULB-02〉** メーカー直送 北海道 1~2日

	ブラック	ブラウン		
MC-1228	8-2463-0601	8-2463-0602	1,800×460×H420	¥37,300
MC-1225	8-2463-0603	8-2463-0604	1,500×460×H420	¥33,600

 本体:木枠 ウレタンフォーム
 脚部:26角パイプ メラミン焼付け塗装
 張り地:ビニールレザー



- 7 **待合椅子 〈ZMT-01〉** メーカー直送 全国 1~2日
 8-2463-0701 大 1,200×450×H400 **¥83,000**
 8-2463-0702 中 900×450×H400 **¥66,000**

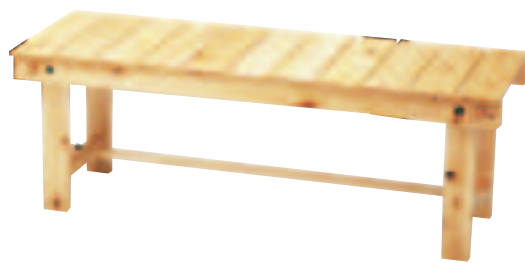

- 8 **白木縁台** メーカー直送 全国 1~2日
 〈ZEV-02〉 目録 8-2463-0801 **¥31,000**
 1,200×400×H410



- 9 **籐縁台 SCR-017-T-ED** メーカー直送
 〈ZEV-10〉 目録 8-2463-0901 **¥35,200**
 730×350×H340
北海道 四国 九州 納 その都度確認
- 10 **籐縁台 SCR-016-T-ED** メーカー直送
 〈ZEV-15〉 目録 8-2463-1001 **¥48,000**
 1,200×350×H340
北海道 四国 九州 納 その都度確認

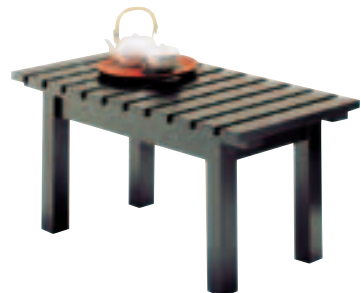

- 11 **縁台 SSW-77 〈ZEV-05〉** メーカー直送
 8-2463-1101 BK・ブラック **¥38,600**
 8-2463-1102 BR・ブラウン **¥37,200**
 900×420×H420
 主材:ブナ
 ※写真の色はブラックです。
北海道 四国 九州 納 その都度確認



- 12 **縁台 SSW-78 〈ZEV-06〉** メーカー直送
 8-2463-1201 BK・ブラック **¥44,800**
 8-2463-1202 BR・ブラウン **¥43,200**
 1,200×420×H420
 主材:ブナ
 ※写真の色はブラウンです。
北海道 四国 九州 納 その都度確認



- 13 **縁台 SSW-79 〈ZEV-26〉** メーカー直送
 8-2463-1301 BK・ブラック **¥51,800**
 8-2463-1302 BR・ブラウン **¥51,500**
 1,500×420×H420
 主材:ブナ
 ※写真の色はブラックです。
北海道 四国 九州 納 その都度確認



- 14 **厚地 緋毛せん** メーカー直送 全国 1~2日
 〈ZHM-01〉 目録 8-2463-1401 **¥28,000**
 1,840×940

※このページの商品の返却は御遠慮下さい。



- ① **カフェテーブル 900 丸**
 〈UTC-W3〉 目 8-2464-0101 ¥8,400
 φ900×H720
 材質:上部/ポリプロピレン
 脚部/ポリ塩化ビニール
 質量:4.35kg
 ●パラソル用通し穴付(φ33mm)・キャップ付。
- ② **ホリデーチェア**
 〈UTE-L2〉 目 8-2464-0201 ¥3,500
 580×575×H845(座高400)
 材質:ポリプロピレン
 質量:2.7kg
 耐荷重:100kg



テーブル・椅子

椅子

テーブル・椅子
テーブルクロス

ホール・会議用テーブル

座卓・座布団
つい立

オープンカフェ・ガーデンチェア

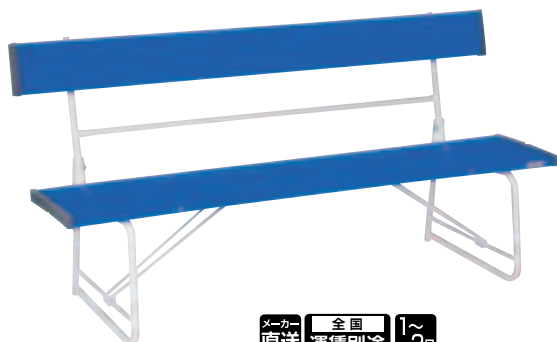

- ③ **折りたたみ式 背付ベンチ1500 BC-300-015 青**
 〈UBV-07〉 目 8-2464-0301 ¥31,500
 1,500×516×H740×座高370
 材質:座面/硬質塩化ビニール
 脚/スチールパイプに粉体塗装
 背板縦サイズ:140mm
 質量:約14.6kg
 ●座面両端は安全カバー付



- ④ **折りたたみ式 背付ベンチ1800 BC-300-018 青**
 〈UBV-08〉 目 8-2464-0401 ¥34,500
 1,800×516×H740×座高370
 材質:座面/硬質塩化ビニール
 脚/スチールパイプに粉体塗装
 背板縦サイズ:140mm
 質量:約16.6kg
 ●座面両端は安全カバー付



- ⑤ **折りたたみ式 背なしベンチ1800 BC-300-118 青**
 〈UBV-09〉 目 8-2464-0501 ¥24,000
 1,803×477×H370
 材質:座面/硬質塩化ビニール
 脚/スチールパイプに粉体塗装
 質量:約11.6kg
 ●座面両端は安全カバー付



- ⑥ **スタッキングブローベンチ 1800**
 〈UBV-25〉 目 ¥26,000
 8-2464-0601 BC-305-518 ブルー
 8-2464-0602 BC-305-518 グレー
 1,800×400×H365
 材質:座面/ポリエチレン
 脚/スチール角パイプに粉体塗装
 質量:約15kg

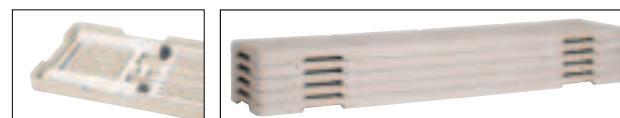

●脚部を折りたたむとフラットになり、積み重ねてすっきり収納できます。



- ⑦ **ベンチ SCG-6443Z・B4**
 〈UBV-26〉 目 8-2464-0701 ¥122,000
 1,800×412×H437
 座:再生ポリスチレン樹脂
 脚部:再生ポリエチレン・再生ポリプロピレン樹脂
 質量:37kg

2465

オープンカフェ・ガーデンチェア

テーブル・椅子 インテリア

料理道具
調理小物
調理機械
厨房機器
設備
サーブ
用品
喫茶用品
鉄板焼
用品
軽食
製菓用品
フコ
ン
洗濯用
ラック
清掃用品
長靴白
衣
衛生
消耗品
ハンケ
ット
フラッ
ット
ウェア
テーブ
ル
ウェア
卓上備
品
料理演
出
用品
グラス
食器
ホテル
旅館用
品
テーブ
ル
椅子
サイン
店舗備
品



通常のベッドと同じくらい大きく、寝心地が良く、キャンプや家庭内で、快適なひと時を過ごすことができます。



① バルバドス ハンモック
(UHV-04) ¥14,800

- 8-2465-0101 サンセット
- 8-2465-0102 ブルースカイ
- 8-2465-0103 レインボー
- 8-2465-0104 モカ

1,470×2,260
材質:コットン 耐荷重:150kg 質量:1kg(収納袋含)

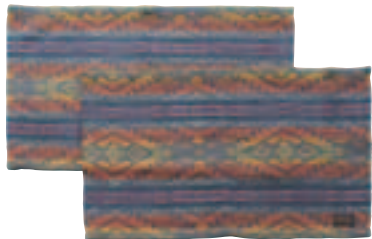

NEW
② ペンドルトン
ランチマット (2枚組) LB060
(PVD-02) ¥2,400
450×340
材質:綿100%

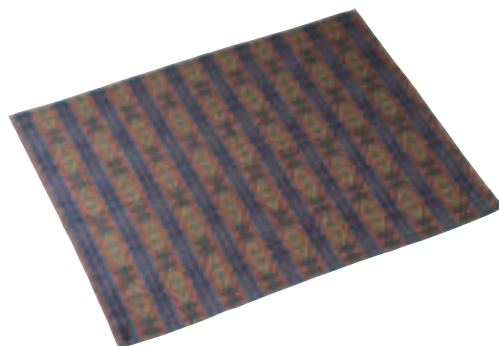

NEW
③ ペンドルトン
テーブルクロス LB017
(PVD-06) ¥5,900
1,700×1,340
材質:綿100%

バラウウッドシリーズ

- バラウウッドは天然木の中でもチークウッドについてグレードの高い木材です。
 - 材質が非常に緻密な為、耐腐朽性、耐久性、強度に優れています。
 - 黄褐色の色調で、経過年数により表面が黄褐色から褐色に、そして銀白色に変わり、その趣も幾度か楽しむことができます。
- 材質:バラウウッド



④ バラウテーブル
MBA-1680T
(UBL-01) ¥81,000
1,600×800×H725
●天板にはパラソルを差し込む為のパラソル穴がついています。(φ55)



⑤ バラウベンチ 背なし
MBA-1500S
(UBL-03) ¥56,000
1,500×515×H440



⑥ バラウアームチェア
MBA-63AC
(UBL-04) ¥48,000
635×580×H850(座高425)



⑦ バラウチェア
MBA-50C
(UBL-05) ¥44,000
500×560×H850(座高425)



⑧ パラソルスタンド GA-S60
(UPL-15) ¥19,700
490×490×H465
材質:鉄鋳物 粉体塗装
●差込口アジャスター付 (φ48、38、33)

初めての菜園にピッタリ。水だけでスプラウトをお手軽栽培！



① トンボ じょうろ 〈XZY-04〉 目

型	高さ	容量(ℓ)	
8-2466-0101	4	590×165×215	4 ￥830
8-2466-0102	6	665×190×215	6 ￥1,030
8-2466-0103	8	780×205×240	8 ￥1,450

●ノズルにはこし網がついて詰まりにくくなっています。



② スプラウトファーム 〈ZSP-01〉 目

	アイボリー	ダークグレー	サイズ	容量	
12型N	8-2466-0201	8-2466-0202	129×124×H85	280ml	￥450
24型N	8-2466-0203	8-2466-0204	237×123×H85	680ml	￥700

材質:上部/ポリプロピレン
下部/ポリスチレン
●水だけでお手軽に栽培できます。
●上下が分かれている為、水替えが簡単です。



底面給水タイプで、水やりラクラク！



③ 水ラク 菜園上手 丸 〈ZSP-02〉 目

			土容量	水容量	
30型	8-2466-0301	φ305×H280	8.7ℓ	1.5ℓ	￥950
36型	8-2466-0302	φ360×H335	15.4ℓ	2.7ℓ	￥1,200

材質:ポリプロピレン・ポリエチレン



④ 水ラク 菜園上手 45型 〈ZSP-03〉 目 8-2466-0401 ￥1,000

450×290×H315
材質:ポリプロピレン
土容量:17ℓ 水容量:2.5ℓ

③④
●ホース等から直接水が注げる給水口付き。
●余分な水があふれるので根腐れが防げます。
●水抜き穴、止水栓、目皿付。
※貯水機能を使用しない場合は、止水栓を外して下さい。

サイドスリット
通気性と排水性を高めます。

熱の跳ね返りから
根を守る上げ底構造。

大容量の貯水部
底面の貯水部よりしっかり水を補給するので、水やりの手間を軽減でき、日差しが強い夏場でも水涸れ防止に役立ちます。畑と同じ環境で栽培できるので、元気に育ちます。

大きな給水口
ホースやじょうろから直接水が注げる給水口付き。余分な水がオーバーフローするので、根腐れを防ぎます。

初心者でも簡単！手軽に虫よけできる菜園防虫セット。

●しっかり固定できるアーチバーとやわらか素材のネットでプランターにすき間なく取り付けられます。
●アーチバーはアジャスター式で、高さを3段階に調節できます。
●ネットは、ストッパー付きのヒモで簡単に脱着できます。



⑤ かんたん虫よけセット 〈ZSP-04〉 目 8-2466-0501 ￥780

500～655×420×385
材質:ポリプロピレン・ポリエステル・ポリアセタール
セット内容:アーチバー×4、防虫ネット
●アーチバーがアジャスター式なので高さを3段階に調節できます。
※③④にご使用できます。



へりにしっかり固定

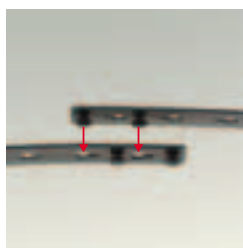

高さ調節3段階

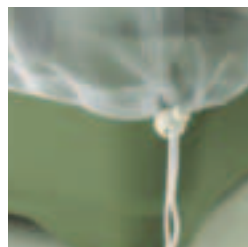

ヒモストッパー付き



⑥ 菜園ポット用 支柱留め具 〈ZSP-05〉 目 8-2466-0601 ￥180

176×38×H153
材質:ポリプロピレン
●支柱を増やしたり、しっかり固定ができます。
※③④にご使用できます。

テーブル・椅子

椅子

テーブル・椅子
テーブルクロス

会議用テーブル

座卓・座布団・ついで

オープンカフェ・ガーデンチェア

料理道具
調理小物
調理機械
厨房機器
設備
サービス用品
喫茶用品
軽食
製菓用品
フロン
洗濯用
清掃用品
長靴白衣
消耗品
ハンカchent
ウェア
フラット
ウェア
テーブル
ウェア
卓上備品
料理演出
用品
食器
ホテル
用品
テーブル
椅子
サイン
店舗備品

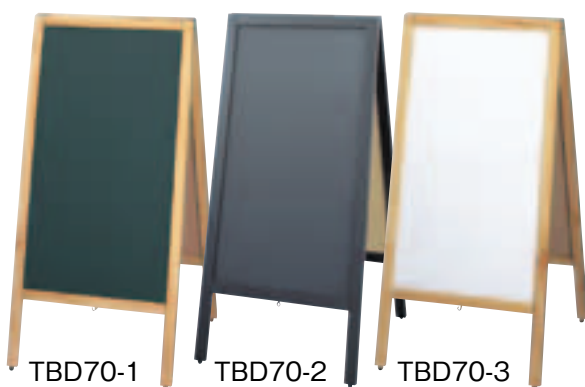

① マーカー用 スタンド黒板 TBD70-4

〈PKK-86〉目 8-2467-0101 ¥9,500
520×610×H1,080
黒板サイズ:450×800

② スタンド黒板 洋・和風タイプ

〈PKK-62〉目 ¥9,500
8-2467-0201 TBD70-1 洋風タイプ
8-2467-0202 TBD70-2 和風タイプ
8-2467-0203 TBD70-3 洋風タイプ
520×610×H1,080
TBD70-1 白木タイプ 表:ホワイトボード 裏:緑
TBD70-2 黒塗りタイプ 両面黒板
TBD70-3 白木タイプ 両面ホワイトボード
黒板サイズ:450×810

③ マーカー用 木製スタンド黒板 山型 YBD90-1

〈PKK-73〉目 8-2467-0301 ¥13,000
650×475×H1,110
黒板サイズ:570×770
●マグネットが使用できます。



屋外で使用される場合は
ブロック等をお使いください。



④ 蛍光マーカー用アルミ枠 スタンド黒板 ABD85-1

〈PKK-81〉目 8-2467-0401 ¥16,000
482×600×H1,065
黒板サイズ:430×790

⑤ 黒板スタンド 〈PKK-82〉 目 ¥7,500

8-2467-0501 TBD80-1 マーカー用
8-2467-0502 TBD80-2 チョーク用
500×400×H840
黒板サイズ:430×680

⑥ A型看板両面タイプ

〈YKV-01〉目
8-2467-0601 49442 チョーク仕様 ¥10,500
8-2467-0602 49443 マーカー仕様 ¥12,300
520×380×H1,010
黒板サイズ:445×725
※マーカー仕様のみマグネット対応

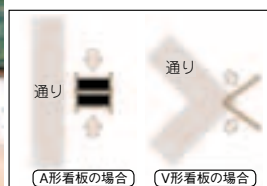

⑦ ハンド式スタンド黒板 (マーカーチョーク兼用) 赤枠 HTBD-75

〈PHV-33〉目 8-2467-0701 ¥6,200

⑧ ハンド式スタンド黒板 (マーカーチョーク兼用) HTBD-78

〈PHV-34〉目 8-2467-0801 ¥5,200

⑦⑧
380×460×H780
黒板サイズ:380×700

⑨ V型サインボード 49493

〈YSI-02〉目 8-2467-0901 ¥9,800
450×50×H1,050(折りたたみ時)
ボードサイズ:380×780
●マーカータイプ
●使い勝手が悪かったコーナーへの設置も可能です。
●角度を調整する事で効果的にご使用できます。

⑩ チョーク用 スタンド黒板 ビッグタイプ TBD120-1

〈PKK-85〉目 8-2467-1001 ¥13,000
600×530×H1,200
黒板サイズ:600×950
●従来型(450×H1,000)より一回り大きい600×H1,200のビッグサイズ。
●大型店やメニューが沢山あるお店に。

⑪ チョーク用 木製スタンド黒板 ミニタイプ TBD83-1

〈PKK-83〉目 8-2467-1101 ¥7,000
360×390×H800
黒板サイズ:360×700
●場所を取らないミニサイズ

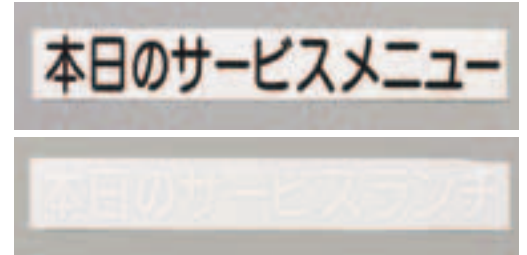
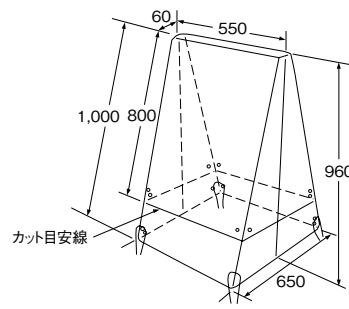

① スタンド黒板用透明カバー
TBCV-155

〈YKB-27〉 8-2468-0101 ¥2,280

550×650×H960

材質:塩化ビニル樹脂

- 屋外でのご利用に、雨の日も安心です。店頭を彩るボード面の雨濡れや、ホコリの付着を防止する透明ビニルカバーです。
- ひもで透明カバーをしっかりと固定できます。
- P.2467②TBD70、⑤TBD80に対応します。(TBD80タイプは、カット目安線で切りますと適合します。)

② 切り文字シート

本日のサービスメニュー

〈PSC-A5〉 8-2468-0201 CL400B-3 黒文字

8-2468-0202 CL400W-3 白文字

350×45

材質:軟質ビニール

③ 切り文字シート

本日のサービスランチ

〈PSC-A4〉 8-2468-0301 CL400B-2 黒文字

8-2468-0302 CL400W-2 白文字

350×45

材質:軟質ビニール

- 切り文字をスタンド黒板に貼って
お店の活性化等に…
- 1回貼り付ければ半永久

ブラックボードやウィンドウを簡単にデコレーション。図柄が型抜きされたシールです。

デコシール ④～⑱

285×285

- 表面はつや消しラミネート加工なのでボードに貼ってもテカテカと光ることなく、質感も同じで見やすく綺麗です。
- 糊面は弱粘着素材シールなので剥がした後も糊が残りにくく、イベントや季節によってボードを彩ることができます。



④ No.4873

〈YDK-01〉 8-2468-0401 ¥950

●パプリカ・野菜アソート



⑤ No.4884

〈YDK-02〉 8-2468-0501 ¥950

●野菜アソート



⑥ No.4896

〈YDK-03〉 8-2468-0601 ¥950

●野菜アソート



⑦ No.4883

〈YDK-04〉 8-2468-0701 ¥950

●野菜アソート



⑧ No.4898

〈YDK-05〉 8-2468-0801 ¥950

●パン



⑨ No.4891

〈YDK-06〉 8-2468-0901 ¥950

●パン

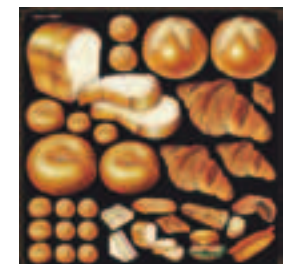

⑩ No.4889

〈YDK-07〉 8-2468-1001 ¥950

●パン



⑪ No.4890

〈YDK-08〉 8-2468-1101 ¥950

●パン



⑫ No.4862

〈YDK-09〉 8-2468-1201 ¥950

●パン

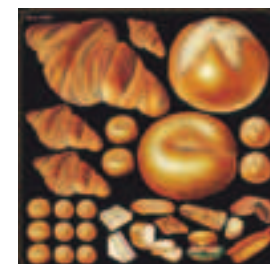

⑬ No.4863

〈YDK-10〉 8-2468-1301 ¥950

●パン



⑭ No.4864

〈YDK-11〉 8-2468-1401 ¥950

●パン



⑮ No.4957

〈YDK-12〉 8-2468-1501 ¥950

●本日のランチ

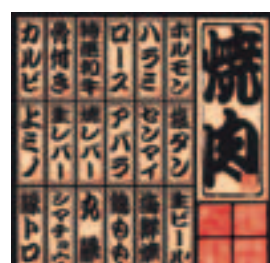

⑯ No.6433

〈YDK-13〉 8-2468-1601 ¥950

●焼肉メニュー

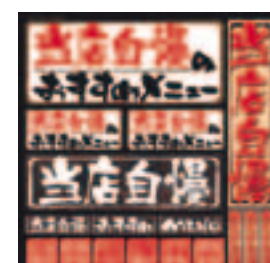

⑰ No.4955

〈YDK-14〉 8-2468-1701 ¥950

●おすすめ



⑱ No.4954

〈YDK-15〉 8-2468-1801 ¥950

●おすすめ

サイン

イーゼル・ボード・メニュースタンド

店頭サイン・パーテーション

のぼり

のれん

幕・旗・提灯

料理道具
調理小物
調理機械
厨房機器
サービス用品
喫茶用品
軽食
製菓用品
フロン
洗濯用
清掃用品
長靴白衣
消耗品
ハンケット
フラット
テーブル
卓上備品
料理演出用品
グラス
ホテル
テーブル
サイン
店舗備品

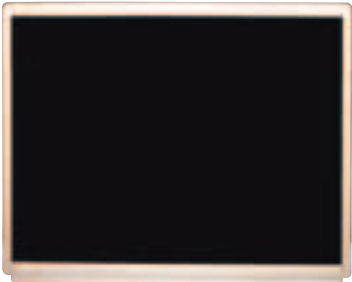

① ウットー マーカーブラック
〈PMC-09〉
8-2469-0101 WO-MB456 ¥13,000
650×530×H25
8-2469-0102 WO-MB609 ¥20,600
950×680×H25
8-2469-0103 WO-MB912 ¥30,300
1,250×980×H25

- マーカー用
- マグネット使用可能。



② ウットー マーカーホワイト
〈PMC-08〉
8-2469-0201 WO-NH456 ¥13,000
650×530×H25
8-2469-0202 WO-NH609 ¥20,600
950×680×H25
8-2469-0203 WO-NH912 ¥30,300
1,250×980×H25

- マーカー用
- マグネット使用可能。



③ マーカー用黒板 白木
〈PKK-79〉
8-2469-0301 HBD456W ¥3,800
600×450×H25
8-2469-0302 HBD609W ¥7,500
900×600×H25

- ひも・取付金具付。
- マグネット使用可能。

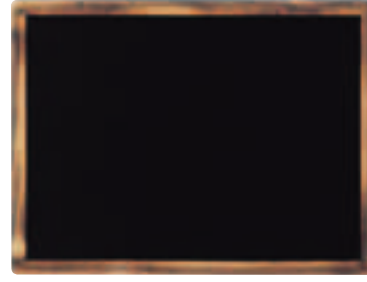

④ マーカー用黒板 焼き仕上げ
〈PKK-78〉
8-2469-0401 HBD456Y ¥3,800
600×450×H25
8-2469-0402 HBD609Y ¥7,500
900×600×H25

- ひも・取付金具付。
- マグネット使用可能。



⑤ マーカー用黒板 両面タイプ
〈PKK-80〉
8-2469-0501 WBD564 600×450×H18 ¥3,800
8-2469-0502 WBD960 900×600×H18 ¥7,500

- ひも・取付金具付。
- マグネット使用可能。



⑥ マーカー用黒板 WBD-348
〈PKK-77〉 8-2469-0601 ¥2,100
450×300×H20

- ひも・取付金具付。
- マグネット使用可能。

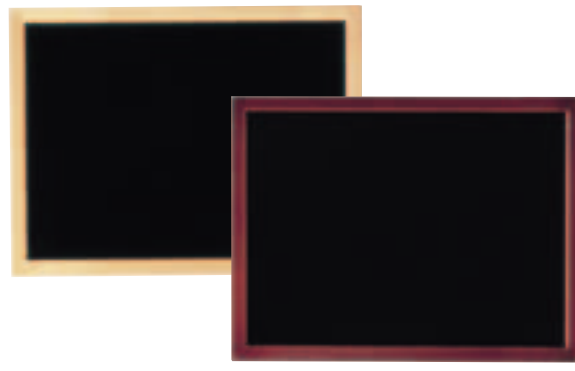

⑦ ブラックボード (マーカータイプ)
〈PBC-92〉 ¥8,800
8-2469-0701 48223 白木
8-2469-0702 59262 ブラウン
635×485
枠材:白木/スプル
ブラウン/ポプラ

- マグネット使用可能。



⑧ シンビ 両面メニューボード SR-24
〈ZMN-27〉 ¥4,800
8-2469-0801 茶
8-2469-0802 白
600×450×H18
材質:天然木

- チョーク・マーカー両用仕様です。

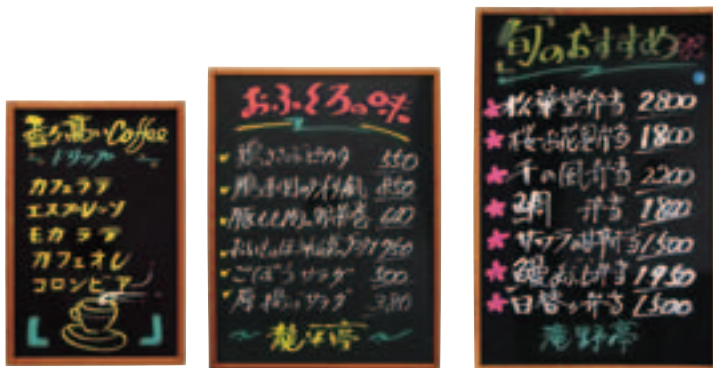

⑨ シンビ メニューボード
〈PAA-82〉
8-2469-0901 KS-10N 465×315 ¥4,000
8-2469-0902 KS-11N 615×465 ¥6,600
8-2469-0903 KS-12N 915×615 ¥9,600

- マーカーペン用
- マグネット使用可能。
- イレイザー・吊り下げ金具付



⑩ シンビ 焼杉フレーム カラーボード
〈PAA-38〉
8-2469-1001 SR-22(小) 450×600 ¥5,000
8-2469-1002 SR-23(大) 600×900 ¥8,000

- 白マーカー1本付
- マグネット使用可能。
- コーナー部補強により耐久性抜群!



⑪ POPボード チェーン付タイプ
〈PBC-A0〉
8-2469-1101 APB-444 455×300 ¥800
8-2469-1102 APB-303 300×217 ¥550
厚さ:1mm

- マーカー用
- 環境にやさしい再生PET素材使用。



⑫ POPボード ボードタイプ
〈PBC-99〉
8-2469-1201 APB-443 455×300 ¥650
8-2469-1202 APB-302 300×217 ¥380
厚さ:1mm

- マーカー用
- 環境にやさしい再生PET素材使用。



NEW

① 樹脂フレーム ブラックボード ブラウン
〈YBC-05〉目

8-2470-0101	A4	745923	240×327×H15	¥1,600
8-2470-0102	A3	745924	327×450×H15	¥2,200
8-2470-0103	A2	745925	450×624×H15	¥3,500
8-2470-0104	A1	746213	624×871×H22	¥5,000

材質: フレーム/再生PS樹脂
板面/スチール
A1サイズ背面/PP製プラスチックダンボール
A2~4サイズ背面/MDF

- チョーク、マーカー、マグネット使用可能。
- 紐付き、吊り下げ金具付。
- 木製に比べ劣化や変形が少なく、軽量のPS樹脂製の木目調フレームを使用。



NEW

② アルミイーゼル
〈YIC-03〉目 ¥4,200

8-2470-0201	シルバー	747211
8-2470-0202	ブラック	747212

1,240×1,100×H1,610
(90×60×H610折り畳み時)

材質: フレーム/アルミ
ジョイント部分/ポリプロピレン
脚先/PVC

- 付属品: 持ち運び用収納袋
- A1~A4、B2~B4までのボード掲示可能です。
 - 折り畳み式で、使用しない時はコンパクトに保管できます。
 - 脚先の角度が変えられるので、安定して設置できます。

天然木のぬくもり…



③ アージュ サインボード (チョークタイプ) ⑤ アージュ 扉付サインボード (チョークタイプ)

〈PBC-62〉目	8-2470-0301	¥7,000	〈ZSI-59〉目	8-2470-0501	¥13,800
-----------	-------------	--------	-----------	-------------	---------

486×635

520(840)×675

④ アージュ イーゼル (小) ⑥ アージュ イーゼル (大)

〈ZIC-01〉目	8-2470-0401	¥11,200	〈ZIC-02〉目	8-2470-0601	¥12,800
-----------	-------------	---------	-----------	-------------	---------

450×450×H970

500×450×H1,170

※ボードとイーゼルはそれぞれ別売になります。



⑦ ガイドボード・ネオカラーウッディ
〈PMN-DY〉目

8-2470-0701	NEO456K	¥8,100
-------------	---------	--------

630×480

⑦ 8-2470-0702	NEO609K	¥13,500
---------------	---------	---------

930×630

- フレーム 木枠
- 板面ブラック
- マーカータイプ
- マグネット使用可能
- ※カラーボード用 (ネオカラー4G専用マーカーセット) マーカーペンを御使用ください。P.2474①を参照して下さい。

特長
天然木のぬくもり……手作りのメニュー、お知らせ、御案内としてイーゼルと共に使い方もいろいろ!!

⑧ ボード用 木製イーゼル EL-120K

〈PMN-DZ〉目	8-2470-0801	¥16,200
-----------	-------------	---------

500×550×H1,200

※ガイドボード・ネオカラーウッディ NEO609Kは別売です。



⑨ ボード付イーゼル 〈ZIC-27〉目

8-2470-0901	HEBD-160 大	¥17,000
-------------	------------	---------

600×H1,170(面板600×825)

8-2470-0902	HEBD-89 小	¥11,000
-------------	-----------	---------

455×H940(面板455×578)

- ボード部分はブラックボードマーカー用で書き消し自由。
- 透明シート付でポスタースタンドとしても使用可能。



⑩ サインボード(チョーク用) 3SB012 ブラック

〈ZSI-B9〉目	8-2470-1001	¥5,300
-----------	-------------	--------

920×520×H20

材質: 杉材クリア/ブラック塗装仕上げ

⑪ アンティークブラックボード 〈ZAV-50〉目

8-2470-1101	A3	LNB285	300×420×H12	¥2,800
8-2470-1102	A2	LNB385	600×420×H12	¥3,800
8-2470-1103	A1	LNB700	900×600×H15	¥7,500

枠材: ラバーウッド

- チョーク、マーカー対応。
- マグネット使用可能。
- マーカーペン白 1本、マグネット 2個、ひも・取付金具付。



⑫ アルミ イーゼル LPT701S

〈YIC-02〉目	8-2470-1201	¥7,000
-----------	-------------	--------

幅430~750×奥行320~650×H580~1,480

- A1サイズ、40mm厚以下、重さ5kgまでのボード掲示可能。
- 折りたたみサイズ(100×75×H640)で、収納バッグ付。



⑬ スチールイーゼル 50481 赤

〈YIC-01〉目	8-2470-1301	¥7,800
-----------	-------------	--------

最大:1,140×1,020×H1,920
最小:660×580×H850

- 質量:2.3kg
材質:焼付塗装、クロームメッキ仕上
- キャリーバッグ付
- ※写真のボードは別売です。

⑭ ボード用 金属イーゼル EL-120S

〈PMN-DX〉目	8-2470-1401	¥17,600
-----------	-------------	---------

600×600×H1,200

- スチール製

2471

イーゼル・ボード・メニュースタンド
サイン インテリア

料理道具
調理小物
調理機械
厨房機器
設備
サービス用品
喫茶用品
軽食
製菓用品
フコ
洗濯用
清掃用品
長靴白衣
消耗品
ハンカチ
ウェット
フラット
ウェット
テーブル
ウェア
卓上備品
料理演出用品
グラス
ホテル
旅館用品
テーブル
椅子
サイン
店舗備品

B1サイズ対応の大型イーゼル!



- ① 木製 アーバンイーゼル
〈ZIC-29〉 ¥13,000
8-2471-0101 30151 ダークブラウン
8-2471-0102 30152 ブラック
600×630×H1,600
●幅283~800mm、高さ406~1,100mm、45mm厚以下までのボード掲示可能。



- ② 木製イーゼル ダークパイン RFEZ-DKPN
〈ZIC-28〉 ¥9,486
600×571×H1,497
●A1~A3、B1~B3サイズ、厚み10~30mmまでのボード掲示可能。



- ③ アンティークイーゼル LPT751
〈ZAV-51〉 ¥7,500
590×700×H1,150
●B1サイズ、25mm厚以内、重さ5kgまでのボード掲示可能。



- ④ 木製イーゼル LPT800
〈ZMK-03〉 ¥8,000
590×620×H1,150
●B1サイズ、25mm厚以内、重さ5kgまでのボード掲示可能。
●ボード押さえ金具付。

店頭メニュー イーゼル
アート気分で店頭の活性化。

木製角材35×40mmの太い骨組みでノンスリップ用ゴム足、店頭の水濡れにも安心な足廻り新考案メニューボードスタンドです。



- ⑤ シンビ 木製イーゼル 〈ZIC-25〉 ¥13,000
8-2471-0501 OS-36BR (茶色) ¥13,000
8-2471-0502 OS-36N (白木) ¥12,000
480×535×H1,205



- ⑥ シンビ 木製イーゼル 〈ZIC-17〉 ¥8,000
8-2471-0601 OS-20W-1 白木
8-2471-0602 OS-20W-2 焼杉
450×400×H865~1,090
●4本足で安定性抜群。
※写真のボード(焼杉:SR-22)は別売です。P.2469⑩を参照して下さい。



- ⑦ シンビ 木製イーゼル 〈ZIC-26〉 ¥16,000
8-2471-0701 OS-21NW 白木
8-2471-0702 OS-21NB 黒
370×550×H1,175



- ⑧ 三角イーゼル 42139 〈ZIC-21〉 ¥4,000
8-2471-0801 ブラウン
8-2471-0802 ホワイト
530×550×H1,070

防塵・防水設計の屋外仕様!



- ⑩ クリップ式パネル用LED照明 G-LIGHT (屋外用)
〈ZKL-87〉 ¥24,000
411×52×H29
電源:単相100V
消費電力:5.0W
材質:アルミ押出材(黒色アルマイト仕上)、PC樹脂、シリコン
LED照射角度:85°
LEDランプ寿命:約40,000時間
設置可能パネル厚:約30mmまで
●B1サイズ以上のポスターグリップも大光量で明るく照らす事ができます。
●屋外でも安心IP65の防塵・防水性能。

クリップで簡単設置!
コンセントに差すだけ!
屋内専用の大光量LEDライト!



- ⑪ クリップ式パネル用LED照明 G-LIGHT
〈ZKL-79〉 ¥15,000
408×53×H29
電源:単相100V
消費電力:4.5W
材質:アルミ押出材、ABS樹脂
LED照射角度:85°
LEDランプ寿命:約40,000時間
●B1サイズ以上のポスターグリップを大光量で演出できます。



従来品



G-LIGHT



- ⑨ 木製L型イーゼル 茶 HECA-124
〈ZIC-24〉 ¥9,500
410×450×H1,140~1,480
●A1サイズの大きなボードが使用できます。
●ボード受け・押さえはお好みの高さで固定できます。
●本体の角度調節も自在にできます。



① アルミ枠 ホワイトボード
(PBC-85) 目

8-2472-0101	AWB3054	¥1,600
450×300		
8-2472-0102	AWB4506	¥2,500
600×450		
8-2472-0103	AWB6008	¥5,500
900×600		

●マグネット使用可能。

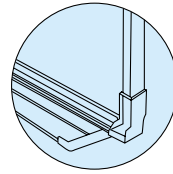

② アルミ枠 ホワイトボード (トレイ付)
(PBC-84) 目

トレイ奥行		
8-2472-0201	AWB3055	450×300 50 ¥1,800
8-2472-0202	AWB4507	600×450 50 ¥3,000
8-2472-0203	AWB6009	900×600 50 ¥6,200

●マグネット使用可能。



③ 壁掛用ホーローホワイトボード 無地
(PBC-55) 目

8-2472-0301	H345	450×300	¥5,400
8-2472-0302	H456	600×450	¥8,100
8-2472-0303	H609	900×600	¥13,500
8-2472-0304	H912	900×1,200	¥22,100

●マーカータイプ
●マーカーペン、レーザー受け付。
●マグネット使用可能。
※マーカーペン等はP.2474④⑤の専用マーカーセットを御使用ください。



④ 壁掛用 スチールホワイトボード
無地 NH345
(PBC-73) 目

8-2472-0401	¥5,700
450×300	

●レーザー、マーカーペン赤・黒 各1本、
マグネット黄 2個付
●マグネット使用可能。



⑤ セクションボード (YBC-03) 目

8-2472-0501	VWB067 S	330×220	¥800
8-2472-0502	VWB058 M	450×300	¥980
8-2472-0503	VWB068 L	600×450	¥1,980

材質:スチール、PVC
付属品:ボードマーカー黒、マグネットレーザー、トレー、吊り下げひも、フック金具、マグネット2個、裏面用マグネット
●25×25mmの方眼つきで書きやすく、磁石で止まるレーザー付。
●タテ、ヨコ両用。

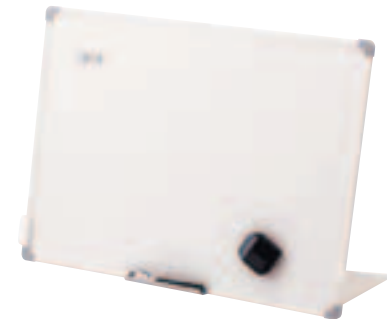

⑥ スタンド付 セクションボード (YBC-04) 目

8-2472-0601	VWB074 M	450×300	¥1,380
8-2472-0602	VWB075 L	600×450	¥2,380

材質:スチール、PVC
付属品:スタンド、ボードマーカー黒、マグネットレーザー、トレー、吊り下げひも、フック金具、マグネット2個、裏面用マグネット
●取り外しできるスタンドで、タテ・ヨコどちらの向きでも使えます。
●裏面マグネット付で、黒板に付けて使用できます。
●25×25mmの方眼付。

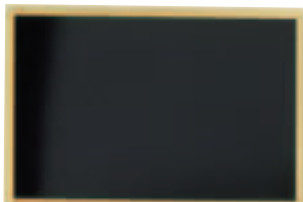
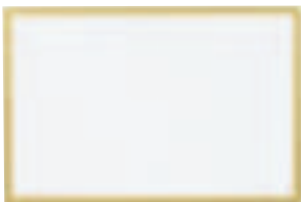

⑦ ガイドボード・ネオカラー4G
(PNO-05) ¥3,800

8-2472-0701	ホワイト
8-2472-0702	ブラック
8-2472-0703	グリーン
450×300	

※マーカーペン等はP.2474①の専用マーカーセットを御使用ください。
●マグネット使用可能。



⑧ タイトル記入タイプ
ホワイトボード コルク
(PBC-63) 目

8-2472-0801	¥2,160
425×290 (257)	



表:Black

裏:White

⑨ シンビ メニューボード(黒/白)
(PBC-A6) 目

8-2472-0901	TSR-1	600×450	¥5,200
8-2472-0902	TSR-2	450×350	¥4,300

黒と白の両面使用タイプ
●マグネット使用可能

手書きの文字がネオンのように光る!

13パターンのグラデーション、常時点灯、切り替え、点滅と様々な発光パターンで注目度UP!

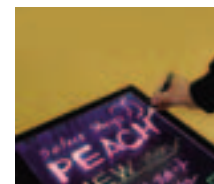

●書き消しが自由自在!

⑩ スパークボード (YBC-02) 目

パネルサイズ				質量	消費電力(W)
8-2472-1001	32435	400×25×H600	2.5kg	6	¥17,500
8-2472-1002	32436	600×25×H900	5.8kg	9.6	¥31,000

電源:100V 50/60Hz

付属品:ACアダプター

●13パターンの豊富なエフェクトは切り替えボタンで選べます。

●吊り具付でタテヨコ対応できます。

※屋内専用です。

※ペンは市販の蛍光ボードマーカーをご使用ください。



サイン

イーゼル・ボード・メニュースタンド

店頭サイン・パーテーション

のぼり

のれん

幕・旗・提灯

2473 イーゼル・ボード・メニュースタンド

サイン インテリア

水ぶきで消せるボード用マーカー。
ブラックボード・ホワイトボード・イルミボードを使った、メニューやおすすめ品の表示に!

ボード&ガラスマーカー①~⑨



ポスターマン カラーチャート
普通色
色数：8色
白 黒 赤 青 緑 黄 茶 橙



ポスターマン カラーチャート
蛍光色
色数：8色
白 赤 空 黄 橙 桃 緑 紫

ポストチョークマーカー ウェットワイブ

① ボード用マーカー 普通色・6mm芯

〈PBC-E9〉 ¥300
8-2473-0101 白 POST-500A-000
8-2473-0102 黒 POST-500A-010
8-2473-0103 赤 POST-500A-020
8-2473-0104 青 POST-500A-030
8-2473-0105 緑 POST-500A-040
8-2473-0106 黄 POST-500A-050
8-2473-0107 茶 POST-500A-060
8-2473-0108 橙 POST-500A-070
φ19×全長143
線幅:6mm

② ボード用マーカー 普通色・15mm芯

〈PBC-F1〉 ¥500
8-2473-0201 白 POST-700A-000
8-2473-0202 黒 POST-700A-010
8-2473-0203 赤 POST-700A-020
8-2473-0204 青 POST-700A-030
8-2473-0205 緑 POST-700A-040
8-2473-0206 黄 POST-700A-050
8-2473-0207 茶 POST-700A-060
8-2473-0208 橙 POST-700A-070
φ28×全長158
線幅:15mm

③ ボード用マーカー 蛍光カラー・6mm芯

〈PBC-E8〉 ¥300
8-2473-0301 白 POST-500A-100
8-2473-0302 赤 POST-500A-120
8-2473-0303 空 POST-500A-031
8-2473-0304 黄 POST-500A-110
8-2473-0305 橙 POST-500A-111
8-2473-0306 桃 POST-500A-112
8-2473-0307 緑 POST-500A-113
8-2473-0308 紫 POST-500A-116
φ19×全長143
線幅:6mm

④ ボード用マーカー 蛍光カラー・15mm芯

〈PBC-F2〉 ¥500
8-2473-0401 白 POST-700A-100
8-2473-0402 赤 POST-700A-120
8-2473-0403 空 POST-700A-031
8-2473-0404 黄 POST-700A-110
8-2473-0405 橙 POST-700A-111
8-2473-0406 桃 POST-700A-112
8-2473-0407 緑 POST-700A-113
8-2473-0408 紫 POST-700A-116
φ28×全長158
線幅:15mm



⑤ 蛍光ボードマーカー・中字(2mm丸芯)

LBM252 〈ZKI-10〉 ¥250
8-2473-0501 ホワイト 8-2473-0506 オレンジ
8-2473-0502 レッド 8-2473-0507 ピンク
8-2473-0503 ブルー 8-2473-0508 バイオレット
8-2473-0504 グリーン 8-2473-0509 ブラウン
8-2473-0505 イエロー
φ15×全長140
線幅:丸芯2mm 水性顔料系インク

⑥ 蛍光ボードマーカー・太字

LBM281 〈ZKI-11〉 ¥280
8-2473-0601 ホワイト 8-2473-0606 オレンジ
8-2473-0602 レッド 8-2473-0607 ピンク
8-2473-0603 ブルー 8-2473-0608 バイオレット
8-2473-0604 グリーン 8-2473-0609 ブラウン
8-2473-0605 イエロー
φ18×全長125
線幅:平芯8mm 水性顔料系インク

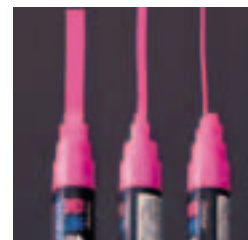

正面 側面 角面
3通りの太さを表現できます。



⑦ ボード用マーカーセット(8色入) 6mm芯 POST-500A/8VA

〈PBC-F3〉 ¥2,400
8-2473-0701 (白、黒、赤、青、緑、黄、茶、橙)
φ19×全長143mm
線幅:6mm

⑧ ボード用マーカーセット(8色入) 6mm芯 POST-500A/8VB

〈PBC-F4〉 ¥2,400
8-2473-0801 (白、赤、空、黄、橙、桃、緑、紫)
φ19×全長143mm
線幅:6mm

⑨ 蛍光ボードマーカー 中字3本パック

〈PBC-B2〉 ¥750
8-2473-0901 LBM78 (ピンク・オレンジ・イエロー)
8-2473-0902 LBM79 (ホワイト・ブルー・グリーン)
●線幅:丸芯2mm 水性顔料系インク

⑩ チョークパステル(12色セット)

LBCP100
〈ZTY-02〉 ¥1,000
(白、桃、紫、空、青、黄緑、緑、クリーム、黄、橙、赤、茶)
φ11×全長72
●クレヨンやチョークのようなタッチで、重ね塗りもできます。
●粉が出ないので扱いも簡単。水拭きで消すことができます。
●ブラックボード専用。
※シャープナーは⑪KM501をご使用ください。



⑪ チョークパステル シャープナー KM501

〈ZTY-03〉 ¥500
φ46×H38
材質:本体/ポリスチレン
刃部/ハイカーボンスチール
●11mm径までのクレヨンも使用可能です。



料理道具
調理小物
調理機械
厨房機器
サービス
喫茶用品
鉄板焼用品
軽食
製菓用品
フロン
洗浄用
清掃用品
長靴白衣
消耗品
ハンカチ
フラット
ウェア
テーブル
ウェア
卓上備品
料理演出
用品
グラス
器
ホテル
用品
テーブル
椅子
サイン
店舗備品

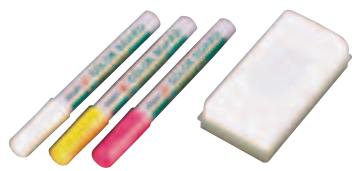

- ① **ネオカラー4G専用
マーカーセット**
〈PNO-06〉 8-2474-0101 ¥1,800
専用マーカーペン (Q-PNEO)
白・黄・ピンク 各1本
マグネット式イレーザ (Q-MIM)
105×55×H30 1ヶ

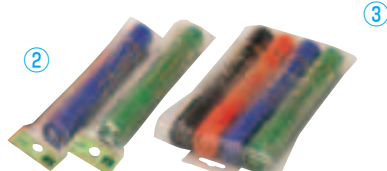

- ② **ヨークカケール YK10**
〈PYC-50〉 目 ¥250
8-2474-0201 ブルー
8-2474-0202 グリーン
- ③ **ヨークカケール 4色セット YK11-1**
〈PYC-51〉 目 8-2474-0301 ¥980 入数

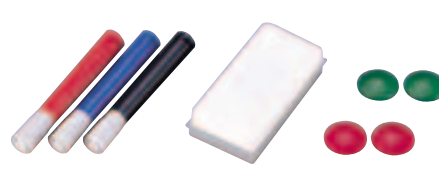

- ④ **ホーローホワイトボード
H345・456専用
マーカーセット**
〈PBC-56〉 目 8-2474-0401 ¥1,100
専用マーカーペン (Q-PM)
黒・青・赤 各1本
マグネット式イレーザ (Q-MIM)
105×55×H30 1ヶ
マグネット (Q-M30) φ30×4

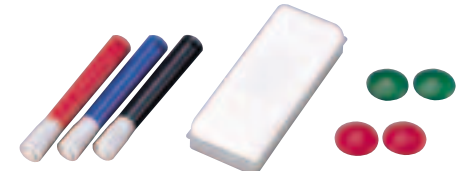

- ⑤ **ホーローホワイトボード
H609専用
マーカーセット**
〈PBC-57〉 目 8-2474-0501 ¥1,200
専用マーカーペン (Q-PM)
黒・青・赤 各1本
マグネット式イレーザ (Q-MIL)
135×55×H30 1ヶ
マグネット (Q-M30) φ30×4

10回めくって、環境にやさしい

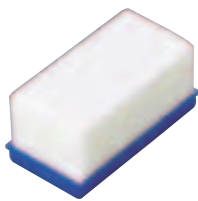

- ⑥ **イレーザ Q型 (積層タイプ)**
〈PIL-10〉 目 8-2474-0601 ¥490
104×54×H50
●再生ペット製のпат部が
およそ10回剥がすことが
出来て経済的です。

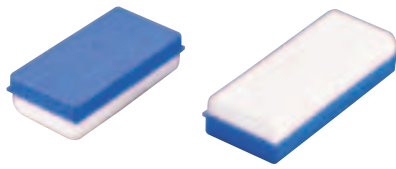

- ⑦ **イレーザ (ホワイトボード用)**
〈PIL-09〉 目
- | | | |
|----------------|------------|------|
| 8-2474-0701 S | 78×38×H25 | ¥280 |
| 8-2474-0702 M | 105×55×H30 | ¥360 |
| 8-2474-0703 L | 135×55×H30 | ¥480 |
| 8-2474-0704 LL | 140×55×H56 | ¥600 |



- ⑧ **ボード用クリーナー スプレー
PCS-50A-S**
〈PBC-F0〉 目 8-2474-0801 ¥480
φ35×H114 50ml
成分:電解アルカリ水
●ホワイトボード、ブラックボードのインキの
シミや汚れを、少ない量でしっかり浮か
せてサッと落とします。



- ⑨ **JBSO 白液**
〈ZHK-07〉 8-2474-0901 ¥940
180cc
●看板、プレート等に行った文字は
濡れたタオル等で簡単に消す事が
できます。

なぞるだけで簡単にかわいい文字が書けます。



- ⑩ **アルファベット テンプレート**
〈PTV-A3〉 目 ¥1,000
8-2474-1001 大文字 KU208-13
8-2474-1002 小文字 KU208-14
280×280
※マーカーペン等はP.2473より
お選びください。



- ⑪ **クレタケ 馬毛画筆 (PGH-01) 目**
- | | | |
|-------------------|----------|------|
| 8-2474-1101 丸 4号 | φ3.6×229 | ¥190 |
| 8-2474-1102 丸 8号 | φ5.6×241 | ¥260 |
| 8-2474-1103 平 6号 | φ7.0×232 | ¥220 |
| 8-2474-1104 平 10号 | φ9.7×239 | ¥320 |
- しなやかで柔らかく和風の文字を書くのに
適しています。



- ⑫ **クレタケ ナイロン画筆**
〈PGH-02〉 目
- | | | |
|-------------------|------------|------|
| 8-2474-1201 丸 0号 | φ 2.7×222 | ¥220 |
| 8-2474-1202 丸 6号 | φ 4.8×232 | ¥330 |
| 8-2474-1203 平 8号 | φ 9.0×231 | ¥380 |
| 8-2474-1204 平 14号 | φ 11.9×260 | ¥500 |
- 穂先にコシがあるので、描きやすいです。

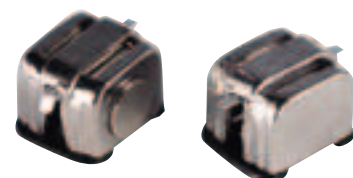

- ⑬ **ツールマグネット
トースター (2個入)**
S426-198 入数
〈ZMG-17〉 目 8-2474-1301 ¥640
20×20×H18
材質:亜鉛合金



- ⑭ **ツールマグネット
ケトル (3個入)**
S426-201BS 入数
〈ZMG-18〉 目 8-2474-1401 ¥760
17×20×H19
材質:アイアン

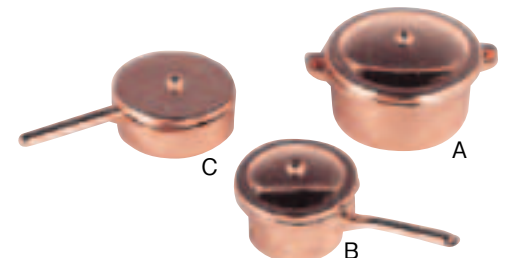

- ⑮ **ツールマグネット
調理器具 (3個入)**
S426-202BS 入数
〈ZMG-19〉 目 8-2474-1501 ¥800
A:φ16×H24 全長:30
B:φ10×H20 全長:35
C:φ15×H18 全長:35
材質:アイアン

サイン

イーゼル・ボード・
メニュースタンド

店頭サイン・
パーテーション

のぼり

のれん

幕・旗・提灯

2475 イーゼル・ボード・メニュースタンド

サイン インテリア

料理道具
調理小物
調理機械
厨房機器
設備
サービス用品
喫茶用品
軽食
製菓用品
棚
洗濯用
清掃用品
長靴白衣
消耗品
ハンケット
ウェア
フラット
ウェア
テーブル
ウェア
卓上備品
料理演出用品
グラス
食器
ホテル
旅館用品
テーブル
椅子
サイン
店舗備品

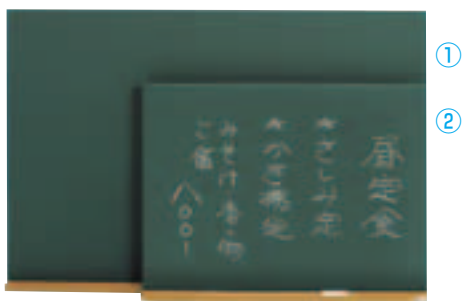

①
②

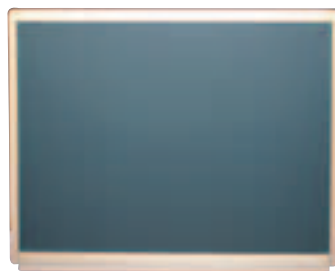

シンビ メニュー黒板

- ① KS-9**
〈PKK-36〉 8-2475-0101 ¥9,500
900×600
- ② KS-8**
〈PKK-37〉 8-2475-0201 ¥6,500
600×450
●①②チョーク用

③ ウットー チョークグリーン

- 〈PTY-33〉 目
8-2475-0301 WO-S456 ¥13,000
650×530×H25
8-2475-0302 WO-S609 ¥20,600
950×680×H25
8-2475-0303 WO-S912 ¥30,300
1,250×980×H25
●チョーク用
●マグネット使用可能

- ④ 木製メニューボード**
F001B(チョークタイプ)
〈ZBC-04〉 8-2475-0401 ¥4,000
600×450×H18
●チョーク用
材質:フレーム/木製
ボード/木製



⑤

⑥

- ⑤ 黒板 BD354シリーズ**
〈PKK-56〉 目 ¥1,500
8-2475-0501 BD354-1 黒
8-2475-0502 BD354-2 緑
450×300 厚さ:20
●ひも、取付金具付
●チョーク用
- ⑥ 黒板 BD456シリーズ**
〈PKK-57〉 目 ¥2,300
8-2475-0601 BD456-1 黒
8-2475-0602 BD456-2 緑
600×450 厚さ:20
●ひも、取付金具付
●チョーク用

- ⑦ 黒板 BD6090シリーズ**
〈PKK-61〉 目 ¥4,000
8-2475-0701 BD6090-1 黒
8-2475-0702 BD6090-2 緑
900×600 厚さ:20
●ひも、取付金具付
●チョーク用

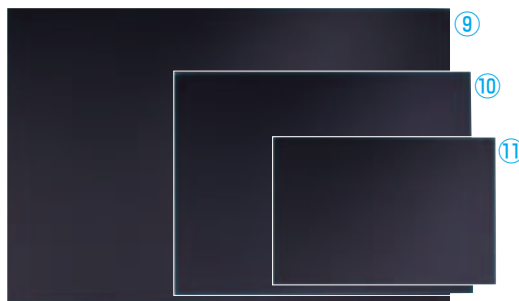
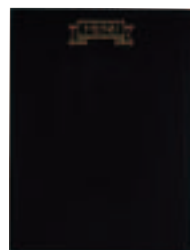

⑨

⑩

⑪



- ⑧ えいむ メニュー黒板 MENU入**
BP-2 (中)
〈PKK-50〉 目 8-2475-0801 ¥4,700
450×600
●チョーク用

- えいむ メニュー黒板 無地**
- ⑨ BP-1 (大)** 〈PKK-58〉 目 8-2475-0901 ¥9,000
900×600
- ⑩ BP-2 (中)** 〈PKK-59〉 目 8-2475-1001 ¥4,700
600×450
- ⑪ BP-3 (小)** 〈PKK-60〉 目 8-2475-1101 ¥2,700
450×300
●⑨~⑪チョーク用

- ⑫ えいむ 黒板用ビニールケース**
(雨天用) 〈PEI-36〉 目
- | 対応サイズ | | |
|---------------------|-----------|--------|
| 8-2475-1201 BC-1(大) | 615×915まで | ¥2,000 |
| 8-2475-1202 BC-2(中) | 465×615まで | ¥1,200 |
| 8-2475-1203 BC-3(小) | 315×465まで | ¥1,000 |
- ブラチャック式



- ⑬ ダストスクリーナーL**
DCR-W-L
〈PKL-D7〉 目 8-2475-1301 ¥500
145×57×H40
●両面使えて水洗いができます。

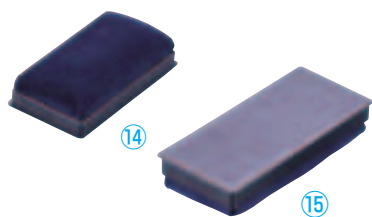

⑭

⑮

- ⑭ ラーフル S (黒板用)**
〈PLC-15〉 目 8-2475-1401 ¥220
105×55×H25
- ⑮ ラーフル M (黒板用)**
〈PLC-16〉 目 8-2475-1501 ¥310
135×60×H28

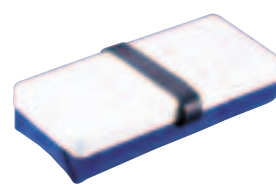

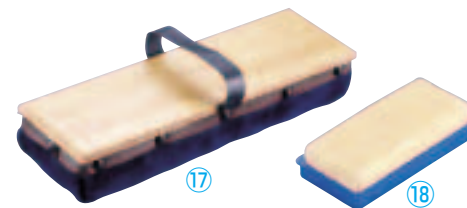

- ⑯ ラーフル L (黒板用)**
〈PLC-17〉 目 8-2475-1601 ¥500
170×75×H40



- ⑰ ラーフル LL (黒板用)**
〈PLC-18〉 目 8-2475-1701 ¥1,500
225×70×H45
- ⑱ ミニラーフル (黒板用)**
〈PLC-14〉 目 8-2475-1801 ¥200
78×38×H20



黒板用チョーク



① シンビ 黒板用チョークセット KS-0 (6本入) 
 〈PAA-39〉  8-2476-0101 ¥190
 セット内容:白×3本・赤、緑、黄×各1本

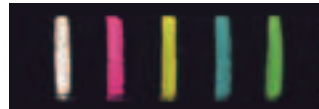

粉が出ない「ダストレスチョーク」



② ダストレスチョーク(6本入) 
 〈PTY-44〉  ¥220 ※白のみ ¥160
 8-2476-0201 白 8-2476-0204 青
 8-2476-0202 赤 8-2476-0205 緑
 8-2476-0203 黄 8-2476-0206 6色
 φ11.2×63.5
 材質:炭酸カルシウム+ホタテ貝殻粉末
 ●ホタテの効果でよりソフトでなめらかな書き味です。



楽しさ鮮やか!黒板を彩る蛍光タイプ!



③ ダストレス蛍光チョーク 
 (6本入) 〈PTY-45〉  ¥470
 8-2476-0301 赤 8-2476-0304 橙
 8-2476-0302 黄 8-2476-0305 6色
 8-2476-0303 緑
 φ11.2×63.5
 材質:炭酸カルシウム+ホタテ貝殻粉末
 ●夕方や暗い日には特に効果的で、はっきりとよく見える、蛍光色のダストレスチョークです。

水に濡れても消えにくいチョーク



④ レインボーチョーク 
 (耐水性チョーク) (10本入) 白 RAC-10-W
 〈PTY-46〉  8-2476-0401 ¥250
 φ12×80
 硫酸カルシウム

キットパス® 粉のでない環境固形マーカーチョーク!

つるつるした面なら、簡単に書いたり消したりすることのできる、固形タイプの新しいマーカーです。粉が出ない、臭いがない、揮発しない、安心・安全な筆記具なので、お店のメニュー、POPなどに...! 幅広くお使いいただけます。ガラスや鏡などつるつるしたところなら、濡れた布で簡単に消すことができます。
 ※黒板には絶対にご使用にならないでください。

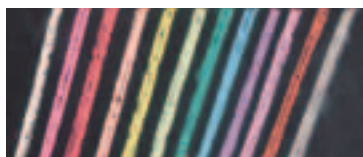

⑥ キットパス 〈PKT-33〉  ¥150

8-2476-0601	白	KP-W
8-2476-0602	赤	KP-R
8-2476-0603	黄	KP-Y
8-2476-0604	青	KP-BU
8-2476-0605	緑	KP-G
8-2476-0606	黄緑	KP-YG
8-2476-0607	橙	KP-RG
8-2476-0608	黒	KP-BK
8-2476-0609	ピンク	KP-P
8-2476-0610	紺	KP-NB

φ12×94.5
 ●ホルダータイプなので手を汚しません。
 ●ホワイトボード、窓ガラス、コップなどつるつるのところに書いて消すことができます。



つるつるしたところなら書いて消せます。

NEW
 ⑤ アートチョーク(12本入) 
 SAC-12

〈PTY-54〉  8-2476-0501 ¥600
 φ11.2×63.5
 材質:炭酸カルシウム+ホタテ貝殻粉末
 ●新色の「紅」、リサイクルから生まれた「墨」は他にはない新しい色味です。
 ●黒板にもアスファルトにもくっきりと映える鮮やかな12色です。
 セット内容:白、蛍光赤、紅、蛍光橙、黄、蛍光緑、緑、青、紫、蛍光紫、茶、墨



⑦ キットパス補充用(2本入) 
 〈PKT-34〉  ¥150

8-2476-0701	白	KH-W
8-2476-0702	赤	KH-R
8-2476-0703	黄	KH-Y
8-2476-0704	青	KH-BU
8-2476-0705	緑	KH-G
8-2476-0706	黄緑	KH-YG
8-2476-0707	橙	KH-RG
8-2476-0708	黒	KH-BK
8-2476-0709	ピンク	KH-P
8-2476-0710	紺	KH-NB

●キャップを外して使用済みカートリッジを引き抜き、新しいカートリッジを差し込むだけの簡単詰替えです。
 ●⑥キットパス専用の補充用キットパスです。

⑧ キットパス おえかき POPカラー(6本入) 
 KPK-6-6C

〈PKT-35〉  8-2476-0801 ¥500
 φ10.5×74.5
 セット内容:白、黄、赤、緑、青、黒



⑧ ダークブラウン



⑨ カントリー

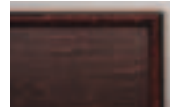

⑩ マホガニー



板面がリバーシブルで両面使用できます。



キットパス専用ボード ポップンボード 木目調

⑨ ダークブラウン 〈PBC-C9〉 

8-2476-0901	PBW30-DB	300×450	¥4,000
8-2476-0902	PBW45-DB	450×600	¥6,500
8-2476-0903	PBW60-DB	600×900	¥9,000

●キットパス6色付(白、赤、黄、青、黄緑、橙)
 ●板面そのものが木目調なので洋風でも和風でもあらゆる飲食店などの雰囲気に溶け込みます。

⑩ カントリー 〈PBC-D0〉 

8-2476-1001	PBW30-CT	300×450	¥4,000
8-2476-1002	PBW45-CT	450×600	¥6,500
8-2476-1003	PBW60-CT	600×900	¥9,000

⑪ マホガニー 〈PBC-D1〉 

8-2476-1101	PBW30-MG	300×450	¥4,000
8-2476-1102	PBW45-MG	450×600	¥6,500
8-2476-1103	PBW60-MG	600×900	¥9,000

⑫ キットパス専用ポップンボード 平型A2 黄 PBHA2-Y

〈PBC-D2〉  8-2476-1201 ¥6,800

645×480
 ●板面白、黒リバーシブル

サイン

イーゼル・ボード・メニュースタンド

店頭サイン・パーテーション

のぼり

のれん

幕・旗・提灯

2477 イーゼル・ボード・メニュースタンド

サイン インテリア

重厚な質感と堅牢な造り、前面開閉フレームで
使いやすさが魅力のハイグレードフレーム式パネルです。

- 前面フレーム4方開閉式で、ポスター類の取り替えが簡単です。
 - ネジ等部品を見えないところにまとめ、外観がすっきり美しくなりました。
 - コーナーのカド丸仕上げによる安全重視をしています。
- ※オリジナルサイズ、カラー、屋外仕様等の特別注文承ります。

フレーム…アルミ押し出し成型
コーナー…ABS樹脂
前板…透明アクリル1.5mm板
背板…MDF
金具…吊下げ金具4箇所ビス止め
● 吊るし用白ひも付



4辺のフレームを開き透明アクリル板を外してポスター等をセットするだけ!



1 プラチナ アケパネS・C (シルバー/クローム) <YPN-02> ㊦

8-2477-0101	B1判	1,080×778×H19	¥15,000
8-2477-0102	A1判	891×644×H19	¥13,000
8-2477-0103	B2判	778×565×H19	¥11,000
8-2477-0104	A2判	644×470×H19	¥9,500
8-2477-0105	B3判	565×414×H19	¥8,500
8-2477-0106	A3判	470×347×H19	¥8,000

2 プラチナ アケパネG・G (ゴールド/ゴールド) <YPN-03> ㊦

8-2477-0201	B1判	1,080×778×H19	¥15,000
8-2477-0202	A1判	891×644×H19	¥13,000
8-2477-0203	B2判	778×565×H19	¥11,000
8-2477-0204	A2判	644×470×H19	¥9,500
8-2477-0205	B3判	565×414×H19	¥8,500
8-2477-0206	A3判	470×347×H19	¥8,000

3 プラチナ アケパネB・B (ブラック/ブラック) <YPN-04> ㊦

8-2477-0301	B1判	1,080×778×H19	¥15,000
8-2477-0302	A1判	891×644×H19	¥13,000
8-2477-0303	B2判	778×565×H19	¥11,000
8-2477-0304	A2判	644×470×H19	¥9,500
8-2477-0305	B3判	565×414×H19	¥8,500
8-2477-0306	A3判	470×347×H19	¥8,000



4 プラチナ アケパネ木目調 <YPN-01> ㊦

8-2477-0401	B1判	ADB1-29000M・M	1,080×778×H19	¥29,000
8-2477-0402	A1判	ADA1-27000M・M	891×644×H19	¥27,000
8-2477-0403	B2判	ADB2-25000M・M	778×565×H19	¥25,000
8-2477-0404	A2判	ADA2-23000M・M	644×470×H19	¥23,000
8-2477-0405	B3判	ADB3-17000M・M	565×414×H19	¥17,000
8-2477-0406	A3判	ADA3-16000M・M	470×347×H19	¥16,000

5 プラチナ アケパネライト(シルバー) <ZPN-12> ㊦

8-2477-0501	B1判	ADB1-S	1,034×732×H20	¥4,800
8-2477-0502	A1判	ADA1-S	845×598×H20	¥3,500
8-2477-0503	B2判	ADB2-S	732×519×H20	¥2,800
8-2477-0504	A2判	ADA2-S	598×424×H20	¥2,500
8-2477-0505	B3判	ADB3-S	519×368×H20	¥2,000
8-2477-0506	A3判	ADA3-S	424×301×H20	¥1,600

材質:フレーム/アルミ押し出し成型
表面シート/再生PET材(UVカット仕様)
背面/再生PS材

- 前面より4辺のフレームを開き透明シートを外してポスターをセットできます。
- 吊るし用白ひも付



6 プラチナ パネルスタンド AS-32 <YPN-06> ㊦ 8-2477-0601 ¥32,000

545×515×H1,040~1,800
材質:スチール、クロームメッキ
パネル対応サイズ:左右 420~1,100
天地 580~1,080

- 高さ調整、角度調整ができます。
- キャスター付。

取替え簡単!



7 ガイドボード・ピクチャーケース <PPK-03> ㊦

8-2477-0701	PC609	900×600	¥20,600
8-2477-0702	PC906	600×900	¥19,500

- アルミ製フレーム
- 差し込みタイプ
- 表面の透明板は1.5mm厚のアクリル樹脂

特長

新しいアルミ枠のピクチャーケースはネジ2本で掲示物の取替え簡単。壁面取付けには直付と吊下げ、吊り上げの3通りが可能です。
※ボード用金属イーゼルEL-120Sは別売です。
P.2470㊦参照



● 上下のフレームが開く縦型のスリムタイプです。

8 ポスターグリップ ツーオープン シルバー <ZPS-06> ㊦

	外枠寸法	画面寸法	質量			
8-2477-0801	PG-32R	B2判	523×778	509×715	2.8kg	¥12,000
8-2477-0802	PG-32R	B3判	372×565	358×502	1.8kg	¥10,000
8-2477-0803	PG-32R	A1判	602×891	588×828	3.4kg	¥13,500
8-2477-0804	PG-32R	A2判	428×644	414×581	2.1kg	¥10,500
8-2477-0805	PG-32R	A3判	305×470	291×407	1.4kg	¥8,000

フレーム幅:上下/32mm 左右/7mm
材質:フレーム/アルミ型材 コーナー/ABS樹脂
表面カバー/アクリル板(1.5mm厚)
背板/ハードボード(2.5mm厚)

- 吊り下げ金具2箇所付
- 屋内用

アルミフレーム付きパネルの決定版

作品やポスターを差し込むだけでディスプレイや展示にそのまま使用できます。フレームの脱着にはドライバー等は不要です。



9 パネルライト エコ (2枚入) <ZPN-01> ㊦

8-2477-0901	B1判	ALB1-4200	1,038×736	¥8,400
8-2477-0902	A1判	ALA1-3300	849×602	¥6,600
8-2477-0903	B2判	ALB2-2600	736×523	¥5,200
8-2477-0904	A2判	ALA2-2100	602×428	¥4,200
8-2477-0905	B3判	ALB3-1850	523×372	¥3,700
8-2477-0906	A3判	ALA3-1650	428×305	¥3,300

- 吊るし用透明ひも(テグス)付



料理道具
調理小物
調理機械
厨房機器
設備
サービス
喫茶用品
軽食
製菓用品
棚
洗濯用
清掃用品
長靴白衣
衛生
消耗品
ハンケット
ウェア
フラット
ウェア
テーブル
ウェア
卓上備品
料理演出
用品
グラス
食器
ホテル
旅館用品
テーブル
椅子
サイン
店舗備品

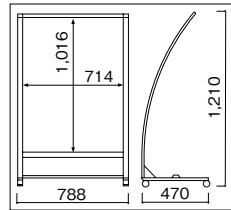
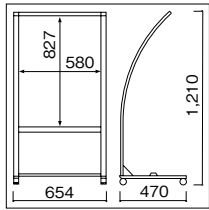

① Rカーブサイン RX-71 メーカー直送 全国 運賃別途 1~2日
 〈ZSI-A2〉 **8-2478-0101 ¥37,800**
 654×470×H1,210
 パネルサイズ:594×841 (A1サイズ対応)
 材質:本体/アルミ押型塗装仕上
 コーナー/亜鉛ダイキャスト
 質量:5.2kg
 ●片面仕様、屋外仕様可能
 ●キャスターストップパー付

② Rカーブサイン RX-75 メーカー直送 全国 運賃別途 1~2日
 〈ZSI-A3〉 **8-2478-0201 ¥48,000**
 788×470×H1,210
 パネルサイズ:728×1,030 (B1サイズ対応)
 材質:本体/アルミ押型塗装仕上
 コーナー/亜鉛ダイキャスト
 質量:5.9kg
 ●片面仕様、屋外仕様可能
 ●キャスターストップパー付

③ ローリングベース たおれん君 (パックシート入) 〈ZTO-06〉 メーカー直送 全国 運賃別途 1~2日

	外枠寸法	画面寸法	全高	質量	水タンク容量	
8-2478-0301	B1判 783×1,085	694×996	1,343	25kg	32ℓ	¥116,000
8-2478-0302	A1判 649× 896	560×807	1,154	23kg	32ℓ	¥103,400
8-2478-0303	B2判 570× 783	481×694	1,027	21kg	20ℓ	¥ 96,600

 材質:フレーム/アルミ型材
 ●脚部には、スイング式(スプリング)になっており、風に強い全天候型の両面スタンドです。
 ●掲示物は、防水用パックシート(表面が透明塩ビ板1mmと軟ビ0.5mmの袋状のカバー)に入れて屋外でも安心してご使用いただけます。
 ●キャスター付で移動もラクラク。
 ※使用する際は、必ずタンクに水を入れてご使用ください。



④ パネルスタンド (パネル付) 〈ZST-B1〉 メーカー直送 全国 運賃別途 1~2日
8-2478-0401 PO-810(白)
8-2478-0402 PO-810B(黒)
 654×520×H1,230
 パネルサイズ(A1用)
 材質:本体/スチール塗装仕上
 パネル/アルミ型材
 質量:8.5kg
 ●防水仕様の屋外用パネルスタンドです。

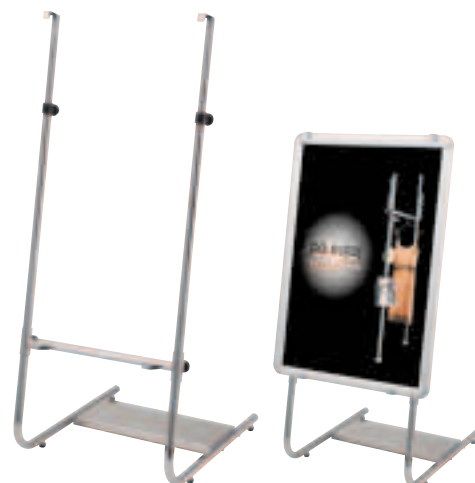

⑤ L-スタンド メーカー直送 全国 運賃別途 1~2日
 〈ZST-A9〉 **8-2478-0501 ¥12,000**
 460×500×H930~1,570
 材質:スチール
 パネル対応サイズ:幅/550以上
 高さ/1,100まで
 厚さ/35まで
 質量:4.6kg
 ●パネルサイズは、A2~B1まで幅広く対応いたします。
 ●スタンド傾斜角度70°
 ※A2は、横置きのみで使用可能です。
 ※写真のパネルは商品に含まれません。



⑥キャストースタンド メーカー直送 全国 運賃別途 1~2日
 〈ZST-B0〉 **8-2478-0601 ¥14,000**
 555×605×H985~1,930
 パネル適応サイズ:(600~1,100)×(H592~1,160)まで
 厚さ32まで
 材質:スチール(クロームメッキ仕上)
 ●キャスター付きでらくらく移動ができます。
 ●角度調整機能付
 ※写真のパネルは商品に含まれません。



⑦サインスタンド TSS-15 33544 メーカー直送 全国 運賃別途 1~2日
 〈ZMN-21〉 **8-2478-0701 ¥28,000**
 480×400×H960(面板除く)
 ベース:φ360
 質量:6.8kg
 材質:スチールエンボス塗装(ブラック)
 スチール・クロームメッキ仕上げ
 ●掲示物厚さ19mmまで



⑧マルチパネルスタンド 30857 メーカー直送 全国 運賃別途 1~2日
 〈ZPN-03〉 **8-2478-0801 ¥9,500**
 φ270×H875~1,640
 パネル取り付け面サイズ:230×H283~500
 適応パネルサイズ:500×500×厚さ22 1kg以内
 材質:スチールクロームメッキ
 ※重さ1kgを超えるパネルは、転倒の恐れがありますのでご使用になれません。

⑨A4マルチメディアスタンド 30786(A4フレーム付) メーカー直送 全国 運賃別途 1~2日
 〈ZMD-01〉 **8-2478-0901 ¥9,200**
 φ270×H700~1,300
 フレーム:230×318
 材質:スタンド/スチールクロームメッキ
 フレーム/PS樹脂
 ●A4サイズのマルチメディアフレーム1枚付



⑩マルチクリップスタンド メーカー直送 全国 運賃別途 1~2日
 〈ZKL-56〉 **8-2478-1001 30869 ロング ¥8,200**
 φ270×H700~1,300
8-2478-1002 30868 ミニ ¥3,900
 φ190×H300~550
 材質:スチールクロームメッキ
 ●厚み最大8mmまではさめます。
 ●クリップ式なので取り付け簡単。

⑪フロアスタンドB 20721-B メーカー直送 全国 運賃別途 1~2日
 〈ZHL-41〉 **8-2478-1101 ¥3,200**
 400×360×H1,400~2,500
 材質:本体 スチールパイプ・
 クロームメッキ

サイン

イーゼル・ボード・メニュースタンド

店頭サイン・パーテーション

のぼり

のれん

幕・旗・提灯

料理道具
調理小物
調理機械
厨房機器
設備
サービス用品
喫茶用品
軽食
製菓用品
フロン
洗濯用
清掃用品
長靴白衣
衛生
消耗品
ハンカchent
ウェット
フラット
テーブル
卓上備品
料理演出用品
食器
ホテル
旅館用品
テーブル
椅子
サイン
店舗備品



屋外用LEDパネル

① PGライトLEDルクスト PG-44R型 (ZPS-07) 目

	外枠寸法	画面寸法	消費電力	質量
8-2479-0101 B1	808×1,112	717×1,021	32.4W	11.2kg
8-2479-0102 A1	674× 923	583× 832	28.0W	8.9kg

- 電源:単相100V
コード長さ:3.0m
- 前4辺のフレームが手で簡単に開閉できます。
 - エッジライト方式・4mm厚アクリル導光板使用。
 - 片面仕様/パネル厚46mm極薄仕様
 - 入力電圧範囲AC100V~240V
 - アダプター(DC12V/2.5A)フレーム内蔵



② PGライトLED スリム 壁付仕様 PG-32R (YPN-09) 目

	外枠寸法	画面寸法	消費電力	質量
8-2479-0201 B1	773×1,075	706×1,008	21.0W	8.7kg
8-2479-0202 B2	560× 773	493× 706	10.4W	4.7kg
8-2479-0203 A1	639× 866	572× 819	12.1W	6.2kg
8-2479-0204 A2	465× 639	398× 572	8.2W	3.3kg

- 電源:単相100V 50/60Hz
付属品:ACアダプター(DC12V)
材質:フレーム/アルミ型材
表面カバー、導光板/アクリル
ランプ:高輝度白色LED(寿命約40,000時間)
コード長さ:1.5m
- 前4辺のフレームが手で簡単に開閉できます。
 - 本体は極薄で厚さ25mm。
 - B1サイズで3,400ルクスを実現。
- ※掲示物原稿はインクジェット出力によるバックライトフィルムが最適です。

アクリルの透明感とLEDの輝きで印象アップ!



暗い場所ではエッジがきれいに光ります。

③ アクリル ライトパネル(屋内仕様) (PLI-99) 目

	画面寸法	消費電力	質量
8-2479-0301 AC-A4	280×368(200×286)	3W	1.24kg
8-2479-0302 AC-A3	398×520(286×409)	6W	2.49kg
8-2479-0303 AC-A2	510×684(409×580)	12W	4.14kg
8-2479-0304 AC-A1	700×950(580×830)	21W	7.76kg

- 電源:AC/DC(12V)
付属品:ACアダプター・壁面取付用ビス・足(AC-A4のみ)
- フレーム厚さ11mm! スタイリッシュな薄型設計
 - 長寿・省電力のLEDで経済的。



- LEDの白く美しい発光。
- 四方開閉式でメディアも簡単に交換出来ます。
- 防滴仕様で全天候型・屋外で使用可能です。



④ LEDパネルスタンド LEDグリッパA 片面 (PPN-28) 目

	シルバー	ブラック	サイズ	有効画面サイズ	価格
A1	8-2479-0401	8-2479-0402	655×475×H1,180	585×H 835	¥79,000
B1	8-2479-0403	8-2479-0404	790×660×H1,303	715×H1,015	¥98,000

電源:単相100V 50/60Hz

⑤ LEDパネルスタンド LEDグリッパA 両面 (PPN-29) 目

	シルバー	ブラック	サイズ	有効画面サイズ	価格
A1	8-2479-0501	8-2479-0502	665×475×H1,180	585×H 835	¥136,000
B1	8-2479-0503	8-2479-0504	790×750×H1,303	715×H1,015	¥185,000

電源:単相100V 50/60Hz



⑥ メッセージボックス (平角型ピンナップ仕様) (ZMT-10) 目

	外枠寸法	画面寸法	価格
8-2479-0601 B1判	804×1,106	728×1,030	¥44,000
8-2479-0602 B2判	591× 804	515× 728	¥29,000
8-2479-0603 A1判	670× 917	594× 841	¥33,000

- 材質:本体/アルミ押出型材
正面板/透明アクリル板2.0mm
取付方法:壁付け(φ4mm穴×4ヵ所)
- 画鋲で掲示する「ピン」専用の掲示板です。
 - 弾力性が強く、ピンホールが目立ちません。
 - 厚み17mmまで掲示可能。
 - 屋内専用

⑦ ポケットパッド (PPK-06) 目

	青	白	価格
A3	PDA3-3	PDA3-6	¥2,580
A4	PDA4-3	PDA4-6	¥1,320
A5	PDA5-3	PDA5-6	¥1,180

- 材質:表面/PET、シルク印刷
本体/PVC発泡フォーム、PVC粘着剤/シリコーンノンスリップフォーム
- ポケットに各種印刷物を入れて掲示用としてご使用いただけます。
 - 接着剤、両面テープ、マグネットが不要です。フラットな光沢面ならどこでもご使用できます。
 - 何度でも繰り返し貼って剥がせます。
 - 表面は、マーカーなどで書き消し自由にご使用できます。



① スチール記名台 51289
〈YKM-01〉☎ 8-2480-0101 ¥23,500
330×350×H1,000
記入台サイズ:450×330
材質:スチール製ブラック塗装
●アジャスター付
●天板・バー・ベースと3つに分割できますので、持ち運びや収納時に大変便利です。



② えいむ 木製記名台 SS-039
〈ZKM-17〉☎ 8-2480-0201 ¥29,000
350×350×H920
記名台サイズ:440×340(クリップ付)
材質:スチール・クロームメッキ、木製

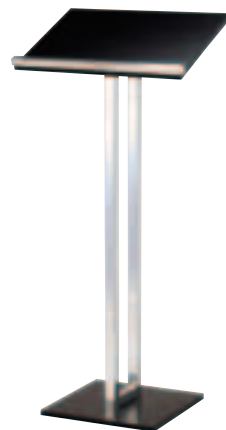

③ えいむ 木製メニュー台 SS-840
〈PAA-96〉☎ 8-2480-0301 ¥35,000
350×350×H1,125
ボードサイズ:510×350
材質:スチール・クロームメッキ、木製



④ 新・記名台 〈ZKM-14〉 ☎ ¥29,000
8-2480-0401 白木タイプ
8-2480-0402 けや木タイプ
330×350×H1,000
記入台サイズ:440×335
●クリップ・アジャスター付



⑤ シンビ 記名台 ZF-記名台-55
〈ZKM-19〉☎ 8-2480-0501 ¥45,000
350×350×H1,100
置き台サイズ:300×400(A4対応)
材質:スチール
質量:9.2kg



⑥ えいむ 記名台 SS-031(白木タイプ)
〈PEI-32〉☎ 8-2480-0601 ¥44,000
400×400×H1,000
ボードサイズ:300×370 (クリップ付)
●いらっしゃいませプレート付
(ビス止め・両面印刷・文字隠し付)
●プレートは上下どちらでも取り付け出来ます。



⑦ えいむ 記名台 SS-032(けやきタイプ)
〈PEI-33〉☎ 8-2480-0701 ¥44,000
400×400×H1,000
ボードサイズ:300×370(クリップ付)
●いらっしゃいませプレート付
(ビス止め・両面印刷・文字隠し付)
●プレートは上下どちらでも取り付け出来ます。



⑧ えいむ 記名台 SS-03
〈ZKM-05〉☎ 8-2480-0801 ¥41,000
400×400×H1,000
ボードサイズ:300×370
●クリップ付



⑨ ウェイティングスタンド WAIT-S
〈ZUE-01〉☎ 8-2480-0901 ¥81,000
412×355×H1,050
記入台サイズ:500×H395
●アジャスター付



⑩ 記帳スタンド 古代色 50471
〈ZKT-15〉☎ 8-2480-1001 ¥63,000
600×450×H995
記入台サイズ:600×460



⑪ ラックスタンド看板 RASK-A3YW
〈ZRT-01〉☎ 8-2480-1101 ¥25,000
460×480×H1,180
テーブルサイズ:460×350
材質:フレーム/アルミ(アルマイト仕上)
面板/アルミ複合版
受け/アクリル板
耐荷重:3kg
●A3サイズのサインやポップと展示物が一緒に置ける1台2役のスタンドです。
●お店でのお客様の席順ボードや記帳台としても便利です。
●テーブルは取り外し可能で、POPスタンドとしてもご使用になれます。

サイン

イーゼル・ボード・メニュースタンド

店頭サイン・パーテーション

のぼり

のれん

幕・旗・提灯

2481 イーゼル・ボード・メニュースタンド

サイン インテリア

料理道具
調理小物
調理機械
厨房機器
設備
サービス用品
喫茶用品
軽食
製菓用品
フロン
洗濯用
清掃用品
長靴白衣
消耗品
ハンカチ
ウェット
フラット
ウェット
テーブル
ウェット
卓上備品
料理演出
用品
グラス
食器
ホテル
旅館用品
テーブル
椅子
サイン
店舗備品



① テーブルボード TAB-345
 〈ZTC-02〉 直送 全国 運賃別途 1~2日
 8-2481-0101 MB マーカー用 ブラック
 8-2481-0102 CG チョーク用 グリーン
 8-2481-0103 MW マーカー用 ホワイト
 490×560×H1,145
 パネルサイズ:490×395 (記入サイズ430×H280)
 テーブルサイズ:490×350
 ●折りたたみができるので収納場所に困りません。
 ●マグネット使用可能



② 店頭スタンド SH-60
 〈PST-F8〉 直送 全国 運賃別途 1~2日
 8-2481-0201 ¥54,800
 650×400×H1,200
 メニュー置き台サイズ:650×450
 ●メニュー置き台・角度調節付
 ※写真のメニューブックは別売です。



④ メニュースタンド 飾り縦格子 直送 全国 運賃別途 納約1週間
 〈PMN-GM〉 直送 全国 運賃別途 1~2日
 8-2481-0401 50464 ナチュラル
 8-2481-0402 50466 クリア
 8-2481-0403 50468 ブラック
 560×380×H1,100

⑤ メニュースタンド 飾り障子 直送 全国 運賃別途 納約1週間
 〈PMN-GN〉 直送 全国 運賃別途 1~2日
 8-2481-0501 50465 ナチュラル
 8-2481-0502 50467 クリア
 8-2481-0503 50469 ブラック
 560×380×H1,100

お店自慢のメニューを店頭に、ひきたて上手なサンプルケース たっぷり大容量のワイドタイプ!



⑥ サンプルワゴン SAW-456
 〈ZSV-14〉 直送 全国 運賃別途 1~2日
 8-2481-0601 ¥73,500
 650×450×H1,180
 パネル:無地ホワイトボード 580×250
 テーブルサイズ:600×450
 アクリルケースサイズ:内537×395×H197 (292)
 ●キャスター付で外への出し入れが簡単です。
 ※写真のパネルは特注名入できます。
 商品は無地です。



⑦ サンプルケーススタンド ワイド 56997
 〈PSV-82〉 直送 全国 運賃別途 1~2日
 8-2481-0701 ¥58,000
 900×465×H764
 底板サイズ:852×415
 アクリルケースサイズ:890×455×H150/250(5mm厚)
 付属品:底板 赤・黒×各1枚、キャスター ストッパー付・無×各2個
 重量:約22.2kg
 ●キャスター付きなので収納・移動も簡単です。
 ●屋外での使用も可能ですが、長時間の設置や雨が当たる環境でのご使用はお避けください。



⑧ 白木 サンプルケーススタンド UK-461
 直送 全国 運賃別途 1~2日
 〈PSV-27〉 直送 全国 運賃別途 1~2日
 8-2481-0801 ¥67,000
 450×450×H900
 アクリルケースサイズ:390×390×H180



⑨ 古代色 サンプルケーススタンド UK-460
 直送 全国 運賃別途 1~2日
 〈PSV-25〉 直送 全国 運賃別途 1~2日
 8-2481-0901 ¥67,000
 450×450×H900
 アクリルケースサイズ:390×390×H180



⑩ 白木 サンプルケース UK-900H
 直送 全国 運賃別途 約20日間
 〈PSV-23〉 直送 全国 運賃別途 約20日間
 8-2481-1001 ¥235,000
 935×470×H1,200
 ●30W蛍光灯付、中棚2枚



⑪ 溜塗 サンプルケース UK-900B
 直送 全国 運賃別途 約20日間
 〈PSV-24〉 直送 全国 運賃別途 約20日間
 8-2481-1101 ¥245,000
 935×470×H1,200
 ●30W蛍光灯付、中棚2枚

Ω 18-8 メッセージスタンド

※無地もあります。
※特注承ります。
※プレートは2枚使用可能です。

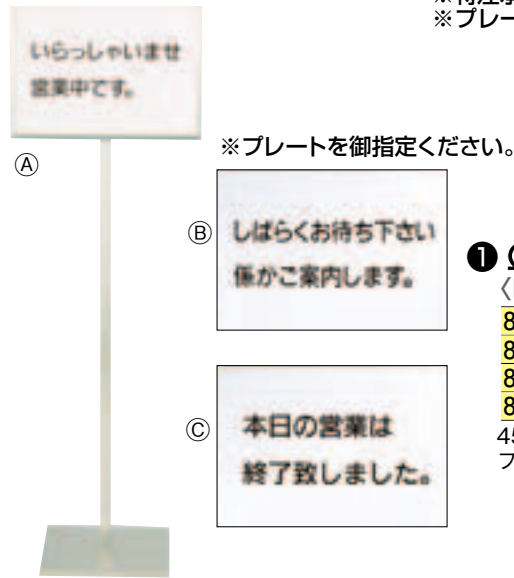

① Ω 18-8 メッセージスタンド A型

〈PMT-50〉(プレートは1枚付)
8-2482-0101 (A) ￥66,000
8-2482-0102 (B) ￥66,000
8-2482-0103 (C) ￥66,000
8-2482-0104 無地 ￥65,000
450×300×H1,300
プレートサイズ:435×304×厚さ3mm(裏側:無地)

※プレートを御指定ください。

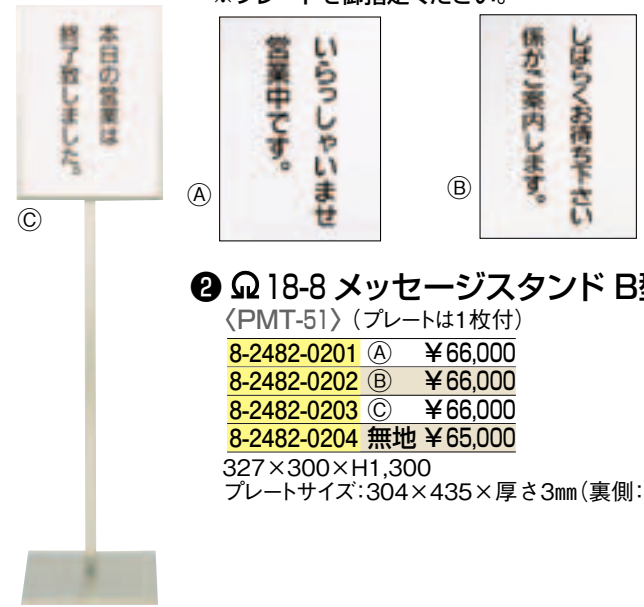

② Ω 18-8 メッセージスタンド B型

〈PMT-51〉(プレートは1枚付)
8-2482-0201 (A) ￥66,000
8-2482-0202 (B) ￥66,000
8-2482-0203 (C) ￥66,000
8-2482-0204 無地 ￥65,000
327×300×H1,300
プレートサイズ:304×435×厚さ3mm(裏側:無地)

サインポール

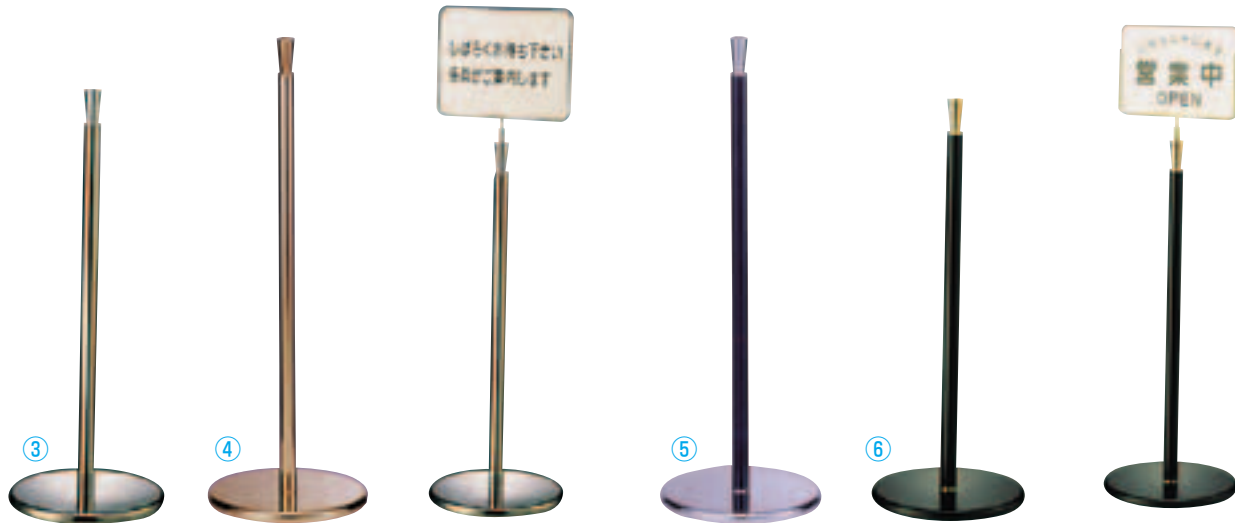

③ サインポール EGY40A-30AS

〈ZSI-35〉 8-2482-0301 ￥20,100
φ300×H798
支柱径:φ32
ステンレスミラー仕上げ

④ サインポール EGY40B-30BS

〈ZSI-63〉 8-2482-0401 ￥24,900
φ300×H920
支柱径:φ32
真鍮磨きクリアー仕上げ

⑤ サインポール EGY40C-30TS

〈ZSI-65〉 8-2482-0501 ￥15,000
φ300×H860
支柱径:φ32
スチールクロームメッキ仕上げ

⑥ サインポール EGY40T-30TS

〈ZSI-34〉 8-2482-0601 ￥15,100
φ300×H738
支柱径:φ32
スチールブラック塗装仕上げ



⑦ サインポール用プレート (クロームメッキ) 〈ZSI-66〉

φ320
8-2482-0701 ECS-1 文字入り ￥21,100
8-2482-0702 NCS-1 文字無(白アクリル) ￥18,700
●両面仕様3mm×2枚

⑧ サインポール用プレート (ゴールドメッキ) 〈ZSI-67〉

φ320
8-2482-0801 EGS-1 マーク入り ￥22,200
8-2482-0802 NGS-1 文字無(白アクリル) ￥19,800
●両面仕様3mm×2枚

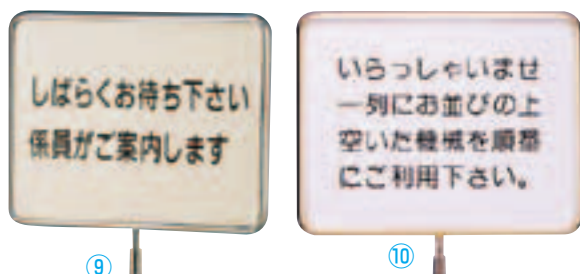

⑨ サインポール用プレート (クロームメッキ) 〈ZSI-40〉

320×250
8-2482-0901 ECS-4 文字入 ￥20,300
8-2482-0902 NCS-4 文字無(白アクリル) ￥18,200
●両面仕様3mm×2枚

⑩ サインポール用プレート (ゴールドメッキ) 〈ZSI-68〉

320×250
8-2482-1001 EGS-4 文字入り ￥20,800
8-2482-1002 NGS-4 文字無(白アクリル) ￥18,700
●両面仕様3mm×2枚



⑪ サインポール用プレート (クロームメッキ) 〈ZSI-69〉

320×210
8-2482-1101 ECS-3 文字入り ￥12,600
8-2482-1102 NCS-3 文字無(白アクリル) ￥10,500
●片面仕様5mm×1枚上部より差し込み。

⑫ サインポール用プレート (ゴールドメッキ) 〈ZSI-54〉

320×200
8-2482-1201 EGS-3 文字入り ￥13,100
8-2482-1202 NGS-3 文字無(白アクリル) ￥11,000
●片面仕様5mm×1枚上部より差し込み。



⑬ サインポール用プレート (クロームメッキ) 〈ZSI-41〉

200×300
8-2482-1301 ECS-2 文字入 ￥12,600
8-2482-1302 NCS-2 文字無(白アクリル) ￥10,500
●片面仕様5mm×1枚上部より差し込み。

⑭ サインポール用プレート (ゴールドメッキ) 〈ZSI-52〉

200×300
8-2482-1401 EGS-2 文字入り ￥13,100
8-2482-1402 NGS-2 文字無(白アクリル) ￥11,100
●片面仕様5mm×1枚上部より差し込み。

サイン

イーゼル・ボード・
メッセージスタンド

店頭サイン・
パーテーション

のぼり

のれん

幕・旗・提灯

料理道具
調理小物
調理機械
厨房機器
設備
サービス用品
喫茶用品
軽食
製菓用品
フコ
洗濯用
清掃用品
長靴白衣
消耗品
ウェット
フラット
テーブル
卓上備品
料理演出
用品
グラス
ホテル
椅子
サイン
店舗備品

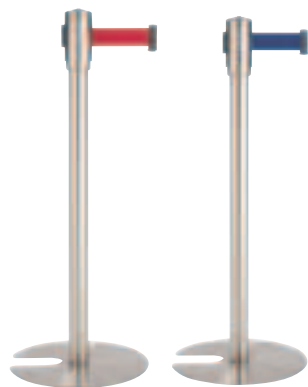

① ベルトパーテーション
ライト

〈ZPC-80〉 ¥26,000

- 8-2483-0101 赤
- 8-2483-0102 青

全高:902
ベース:φ360
支柱径:φ50
材質:ステンレスヘアライン仕上げ
ベルト:幅48×全長約3.3m
質量:約4.3kg
●ベルトの長さが3.3mあり、設置本数を減らせ経費削減に!

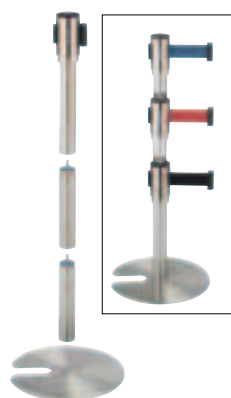

② ジョイントパーテーションD

〈ZPC-73〉 ¥18,900

- 8-2483-0201 赤
- 8-2483-0202 青
- 8-2483-0203 黒

φ360×H906
支柱:φ50
ベルト:幅49×全長1,700
材質:ステンレスヘアライン仕上げ
質量:約8.4kg

- ジョイント式なので高さは906mm、674mm、442mmの3段階でご使用いただけます。
- ベルト外れを防ぐロック機構付。



※スタッキング式で、使用しないときは重ねて収納できて便利です。



③ ベルトパーテーションスタンドD
(スチール)

〈ZPC-74〉 ¥16,800

- 8-2483-0301 赤
- 8-2483-0302 青
- 8-2483-0303 黒

φ360×H906
支柱:φ50
ベルト:幅49×全長1,700
材質:スチール粉体塗装
質量:約8.3kg

- ベルト外れを防ぐロック機構付。

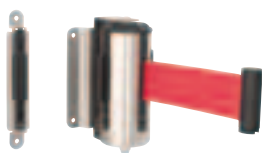

④ ウォールジョイント
パーテーション

〈ZPC-75〉 ¥9,000

- 8-2483-0401 赤
- 8-2483-0402 青
- 8-2483-0403 黒

スタート部/100×116×H177
キャッチ部/29×22×H170
ベルト:幅49×全長1700
材質:ステンレス、PA樹脂
質量:スタート部/約600g
キャッチ部/約60g

- 壁面に取り付けて使用するベルトパーテーションです。
- ベルト外れを防ぐロック機構付。



スタート部分は180°回転するので、様々な角度でセットすることができます。



関連商品 感染対策用品→P.1469



⑤ ベルトパーテーション
SUS-1(高さ700mm)

〈ZPC-76〉 ¥11,000

- 8-2483-0501 青
- 8-2483-0502 赤

φ360×H700
支柱径:φ63
ベルト:幅47×全長1,800

- ⑤~⑦
- 材質:ステンレスヘアライン仕上げ
- スタッキング、4方向連結可能です。
- 底面に滑り止めフィルタ付。



⑥ ベルトパーテーション
SUS-3(高さ800mm)

〈ZPC-77〉 ¥13,500

- 8-2483-0601 青
- 8-2483-0602 赤

φ360×H800
支柱径:φ63
ベルト:幅47×全長1,800

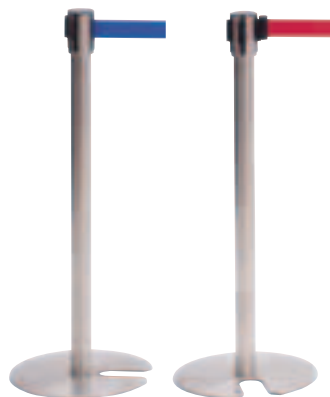
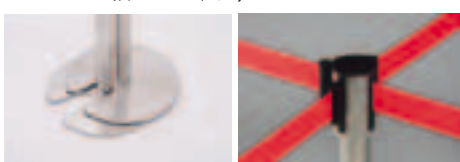

⑦ ベルトパーテーション
SUS-2(高さ940mm)

〈ZPC-78〉 ¥14,500

- 8-2483-0701 青
- 8-2483-0702 赤

φ360×H940
支柱径:φ63
ベルト:幅47×全長1,800

⑧ ベルトパーテーション用
ポップ立

〈ZPC-79〉

8-2483-0801 A5カードケース付 ¥2,700

8-2483-0802 B5カードケース付 ¥2,680

147×28×H100(カードケース含まず)

材質:本体/ポリプロピレン
カードケース/PET樹脂

- ⑤~⑦ベルトパーテーション専用のポップ立てです。
- ポップ立てを使用する事で誘導がよりスムーズになります。



- ポップを入れたカードケースをポップ立てにはさみ、ガイドポールの先端に差し込みます。ポップ立てに差し込む分、ポップ下部は20mm隠れます。



⑨ ベルトインパーテーション
UP251-10 〈ZPC-66〉 ¥24,000

- 8-2483-0901 03 シグナルレッド
- 8-2483-0902 04 ロイヤルブルー
- 8-2483-0903 05 ブラウン
- 8-2483-0904 06 スチールグレー

φ300×H831
支柱径:φ60.5
ベルト:幅50×全長2,000(フック付)
材質:ステンレスヘアライン+ABSブラック
●ベルト内蔵タイプで簡単に設置できます。

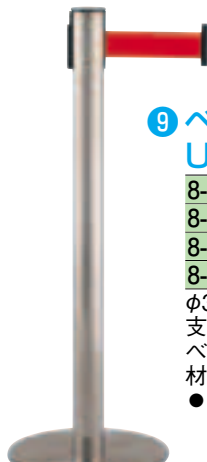

⑩ ベルトインパーテーション
UP250-10 〈ZPC-67〉 ¥26,500

- 8-2483-1001 03 シグナルレッド
- 8-2483-1002 04 ロイヤルブルー
- 8-2483-1003 05 ブラウン
- 8-2483-1004 06 スチールグレー

φ300×H831
支柱径:φ60.5
ベルト:幅50×全長2,000(フック付)
材質:ステンレスヘアライン+ABSブラック
●ベルト内蔵タイプで簡単に設置できます。
●ヘッドが任意に回転するためフックの向きを気にすることなくレイアウトできます。

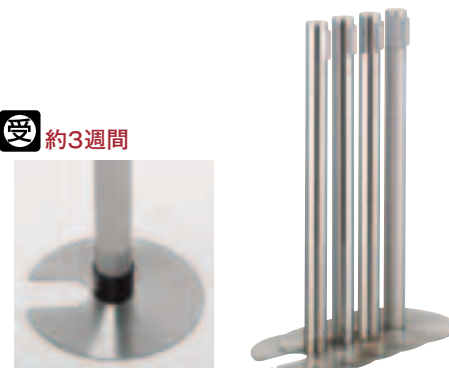

※別注にて収納スペースを取らないスタッキングタイプの製作も承ります。

※スタッキング式で、使用しないときは重ねて収納できて便利です。

Guide Pole (BELT TYPE)

ベルトの引出し&巻取りがワンタッチで行えます。
※御希望により、ベルト部への文字やマークなどの名入を承ります。

※このページの商品は、メーカーより直送になります。
なお御注文の際は在庫確認をお願いします。



ガイドポール ベルトタイプ

① GY111 <ZGI-01>

	A	B	C	
960mm	ブルー	8-2484-0101	8-2484-0102	8-2484-0103
	レッド	8-2484-0104	8-2484-0105	
		¥34,200	¥34,800	¥27,500
760mm	ブルー	8-2484-0106	8-2484-0107	8-2484-0108
	レッド	8-2484-0109	8-2484-0110	
		¥33,200	¥33,800	¥26,500

ベース:φ360 ヘアライン仕上げ
支柱径:φ76 ミラー仕上げ ベルトの長さ:2,000

② GY112 <ZGI-02>

	A	B	C	
960mm	ブルー	8-2484-0201	8-2484-0202	8-2484-0203
	レッド	8-2484-0204	8-2484-0205	
		¥29,400	¥29,900	¥22,600
760mm	ブルー	8-2484-0206	8-2484-0207	8-2484-0208
	レッド	8-2484-0209	8-2484-0210	
		¥28,400	¥28,900	¥21,600

ベース:φ360 クロームメッキ仕上げ
支柱径:φ76 クロームメッキ仕上げ ベルトの長さ:2,000

③ GY211 <ZGI-07>

	A	B	C	
930mm	ブルー	8-2484-0301	8-2484-0302	8-2484-0303
	レッド	8-2484-0304	8-2484-0305	
		¥33,600	¥34,200	¥26,800
730mm	ブルー	8-2484-0306	8-2484-0307	8-2484-0308
	レッド	8-2484-0309	8-2484-0310	
		¥32,600	¥33,200	¥25,800

ベース:φ300 ヘアライン仕上げ
支柱径:φ60 ミラー仕上げ ベルトの長さ:2,000

④ GY212 <ZGI-08>

	A	B	C	
930mm	ブルー	8-2484-0401	8-2484-0402	8-2484-0403
	レッド	8-2484-0404	8-2484-0405	
		¥28,700	¥29,300	¥22,000
730mm	ブルー	8-2484-0406	8-2484-0407	8-2484-0408
	レッド	8-2484-0409	8-2484-0410	
		¥27,700	¥28,300	¥21,000

ベース:φ300 クロームメッキ仕上げ
支柱径:φ60 クロームメッキ仕上げ ベルトの長さ:2,000

⑤ GY411 <ZGI-03>

	A	B	C	
900mm	ブルー	8-2484-0501	8-2484-0502	8-2484-0503
	レッド	8-2484-0504	8-2484-0505	
		¥33,600	¥34,200	¥26,800
700mm	ブルー	8-2484-0506	8-2484-0507	8-2484-0508
	レッド	8-2484-0509	8-2484-0510	
		¥32,600	¥33,200	¥25,800

ベース:φ300 ヘアライン仕上げ
支柱径:φ60 ミラー仕上げ ベルトの長さ:2,000

⑥ GY412 <ZGI-04>

	A	B	C	
900mm	ブルー	8-2484-0601	8-2484-0602	8-2484-0603
	レッド	8-2484-0604	8-2484-0605	
		¥28,700	¥29,300	¥22,000
700mm	ブルー	8-2484-0606	8-2484-0607	8-2484-0608
	レッド	8-2484-0609	8-2484-0610	
		¥27,700	¥28,300	¥21,000

ベース:φ300 クロームメッキ仕上げ
支柱径:φ60 クロームメッキ仕上げ ベルトの長さ:2,000



ガイドポール ベルトタイプ

⑦ GY311 <ZGI-05>

	A	B	C	
930mm	ブルー	8-2484-0701	8-2484-0702	8-2484-0703
	レッド	8-2484-0704	8-2484-0705	
		¥34,200	¥34,800	¥27,500
730mm	ブルー	8-2484-0706	8-2484-0707	8-2484-0708
	レッド	8-2484-0709	8-2484-0710	
		¥33,200	¥33,800	¥26,500

ベース:φ360 ヘアライン仕上げ
支柱径:φ76 ミラー仕上げ ベルトの長さ:2,000

⑧ GY312 <ZGI-06>

	A	B	C	
930mm	ブルー	8-2484-0801	8-2484-0802	8-2484-0803
	レッド	8-2484-0804	8-2484-0805	
		¥29,400	¥29,900	¥22,600
730mm	ブルー	8-2484-0806	8-2484-0807	8-2484-0808
	レッド	8-2484-0809	8-2484-0810	
		¥28,400	¥28,900	¥21,600

ベース:φ360 クロームメッキ仕上げ
支柱径:φ76 クロームメッキ仕上げ ベルトの長さ:2,000

⑨ GY811 <ZGI-09>

	A	B	C
ブルー	8-2484-0901	8-2484-0902	8-2484-0903
	8-2484-0904	8-2484-0905	
	¥33,600	¥34,200	¥26,800

全高:900mm
ベース:φ300 ヘアライン仕上げ
支柱径:φ32 ミラー仕上げ ベルトの長さ:2,000

⑩ GY812 <ZGI-10>

	A	B	C
ブルー	8-2484-1001	8-2484-1002	8-2484-1003
レッド	8-2484-1004	8-2484-1005	
	¥29,300	¥29,800	¥22,600

全高:900
ベース:φ300 クロームメッキ仕上げ
支柱径:φ32 クロームメッキ仕上げ ベルトの長さ:2,000

⑪ GY911 <ZGI-17>

	A	B	C
ブルー	8-2484-1101	8-2484-1102	8-2484-1103
レッド	8-2484-1104	8-2484-1105	
	¥30,800	¥31,400	¥25,300

全高:900
ベース:φ350 ヘアライン仕上げ
支柱径:φ60 ミラー仕上げ

⑫ GY912 <ZGI-18>

	A	B	C
ブルー	8-2484-1201	8-2484-1202	8-2484-1203
レッド	8-2484-1204	8-2484-1205	
	¥29,700	¥30,300	¥24,200

全高:900
ベース:φ350 ヘアライン仕上げ
支柱径:φ60 クロームメッキ仕上げ



サイン

イーゼル・ボード・
メモリースタンド・
店頭サイン・
パーテーション

のぼり

のれん

幕・旗・提灯

エレガントなロビーの交通整理

料理道具
調理小物
調理機械
厨房機器
設備
サービス
喫茶用品
軽食
製菓用品
フロン
洗濯用
清掃用品
長靴白衣
衛生
消耗品
ハンカチ
ウェット
フラット
テーブル
卓上備品
料理演出
用品
グラス
ホテル
旅館用品
テーブル
椅子
サイン
店舗備品

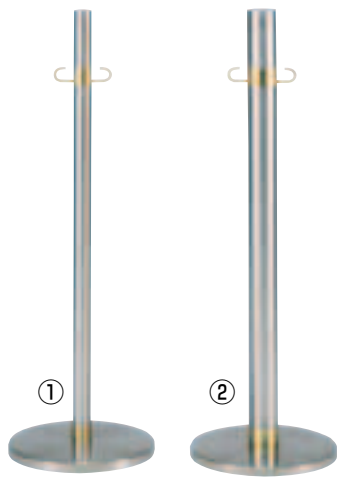

Ωパーティション

① PS-10

〈ZPC-22〉 8-2485-0101 ¥35,000
φ300×H900 支柱径:φ38
ステンレスヘアライン仕上げ
部分金メッキ

② PS-11

〈ZPC-23〉 8-2485-0201 ¥40,000
φ300×H900 支柱径:φ60
ステンレスヘアライン仕上げ
部分金メッキ
●パーティションロープのフックが丸型タイプでも使用可能です。

③ PS-1

〈ZPC-24〉 8-2485-0301 ¥34,000
φ300×H900 支柱径:φ38
ステンレスヘアライン仕上げ

④ PS-2

〈ZPC-26〉 8-2485-0401 ¥29,000
φ300×H900 支柱径:φ38
ステンレスヘアライン仕上げ
●パーティションロープのフックが丸型タイプでも使用可能です。



Ωパーティション

⑤ RP-60

〈ZPC-01〉 8-2485-0501 ¥44,000
φ300×H900 支柱径:φ60
ステンレスヘアライン仕上げ

⑥ RP-50

〈ZPC-02〉 8-2485-0601 ¥41,000
φ300×H900 支柱径:φ50
ステンレスヘアライン仕上げ

⑦ RP-38

〈ZPC-03〉 8-2485-0701 ¥39,000
φ300×H900 支柱径:φ38
ステンレスヘアライン仕上げ



⑧ ポールパーティション UP-733-11

〈ZPC-57〉 8-2485-0801 ¥23,000
φ350×H900 支柱径:φ50
材質:ステンレスヘアライン仕上げ

メーカー直送 全国 運賃別途 約3週間

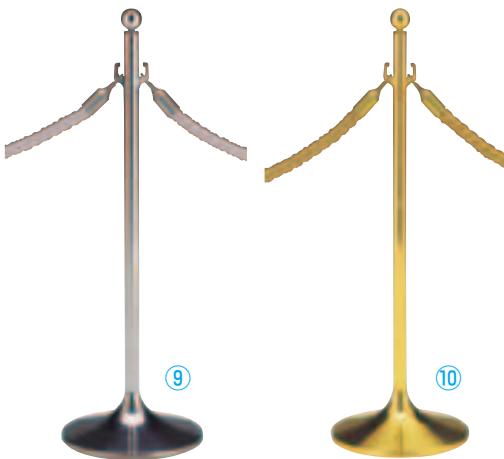

⑨ ポールパーティション UP-231-10

〈ZPC-56〉 8-2485-0901 ¥23,000
φ300×H900 支柱径:φ30
材質:ステンレスミラー仕上げ

⑩ ポールパーティション UP-231-20

〈ZPC-63〉 8-2485-1001 ¥25,500
φ300×H900 支柱径:φ30
材質:ブラスマイラー仕上げ

※⑧～⑩写真のパーティションラインは別売です。(P.2486③～⑦参照)

メーカー直送 全国 運賃別途

約3週間

メーカー直送 全国 運賃別途

約3週間

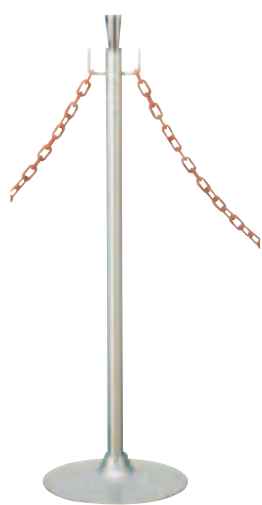

⑪ ガイドポール GY50S-310S

〈ZGI-15〉 8-2485-1101 ¥7,900
φ280×H800 支柱径:φ32
スチールシルバーメタリック仕上げ

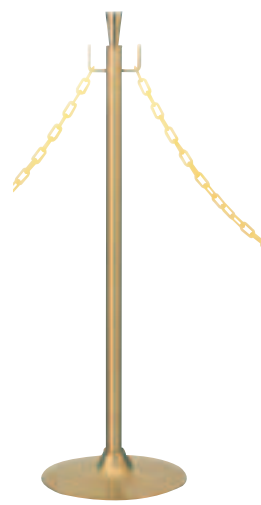

⑫ ガイドポール GY50K-310K

〈ZGI-16〉 8-2485-1201 ¥7,900
φ280×H800 支柱径:φ32
スチールゴールドメタリック仕上げ



⑬ ガイドポール GY95A-75C

〈ZGI-19〉 8-2485-1301 ¥17,800
全高:850
ベース:φ300 ステンレスヘアライン
支柱径:φ32 スチールクロームメッキ



⑭ ガイドポール GY95A-75T

〈ZGI-20〉 8-2485-1401 ¥17,400
全高:850
ベース:φ300 ステンレスヘアライン
支柱径:φ32 スチールブラック粉体塗装

※⑬・⑭スタッキング式で、使用しないときは重ねて収納できて便利です。

メーカー直送 全国 運賃別途 3～5日

インテリアとして安らぎ感を与え、スマートに仕切ることができます。



① 新感覚パーテーション メーカー直送 全国 3~5日 運賃別途
 〈ZPC-81〉 **¥53,400**
 8-2486-0101 GR2405 シルバー
 8-2486-0102 GR2406 ブラック
 φ300×H900 支柱径:φ120
 質量:6.4kg
 材質:スチール塗装、3mm透明アクリル、造花



② 新感覚パーテーション用ロープ 81-GR メーカー直送 全国 3~5日 運賃別途
 〈ZPC-82〉 **¥2,600**
 8-2486-0201
 φ20 長さ:1,200

パーティションライン メーカー直送 全国 7日前後 運賃別途



③ UR-11-22
 〈ZPC-58〉 **¥16,500**
 8-2486-0301
 φ25 長さ:1,200
 シルキーレッド+プラスクロム



④ UR-27-22
 〈ZPC-62〉 **¥16,500**
 8-2486-0401
 φ25 長さ:1,200
 銀糸+プラスクロム



⑤ UR-27-22S
 〈ZPC-61〉 **¥13,000**
 8-2486-0501
 φ20 長さ:1,200
 銀糸+プラスクロム



⑥ UR-26-20
 〈ZPC-60〉 **¥16,500**
 8-2486-0601
 φ25 長さ:1,200
 金糸+プラスミラー



⑦ UR-26-20S
 〈ZPC-59〉 **¥13,000**
 8-2486-0701
 φ20 長さ:1,200
 金糸+プラスミラー



パーティションロープ Aタイプ30C メーカー直送 全国 3~5日 運賃別途

φ30 長さ:1,200

- ⑧ レッド**
 〈ZPC-38〉 **¥12,900**
 8-2486-0801
- ⑨ イエロー**
 〈ZPC-39〉 **¥12,900**
 8-2486-0901
- ⑩ ブルー**
 〈ZPC-40〉 **¥12,900**
 8-2486-1001

- ⑪ グレー**
 〈ZPC-41〉 **¥12,900**
 8-2486-1101
- ⑫ ホワイト**
 〈ZPC-42〉 **¥12,900**
 8-2486-1201

パーティションロープ Aタイプ30B メーカー直送 全国 3~5日 運賃別途

φ30 長さ:1,200

- ⑬ レッド**
 〈ZPC-43〉 **¥12,900**
 8-2486-1301
- ⑭ イエロー**
 〈ZPC-44〉 **¥12,900**
 8-2486-1401
- ⑮ ブルー**
 〈ZPC-45〉 **¥12,900**
 8-2486-1501
- ⑯ グレー**
 〈ZPC-46〉 **¥12,900**
 8-2486-1601
- ⑰ ホワイト**
 〈ZPC-47〉 **¥12,900**
 8-2486-1701

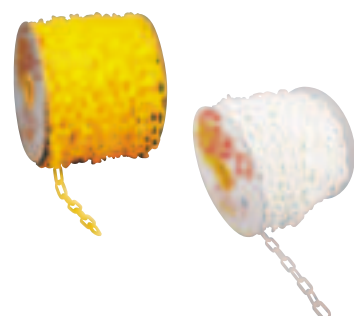

⑱ プラチェーン SF-12(50m巻)

〈ZPL-26〉 **¥15,000**

8-2486-1801 黄
 8-2486-1802 白

チェーン厚さ:6mm
 材質:ポリエチレン

- プラスチック製のチェーンですのでさびません。
- 使用場所に応じて、必要な長さにカットできます。
- P.2489⑤、チェーンスタンド(注水式)P.2489⑧チェーンスタンド看板にご使用できます。

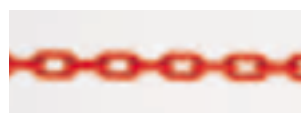

樹脂チェーン メーカー直送 全国 3~5日 運賃別途

φ20 長さ:1,200

- ⑲ レッド**
 〈ZZY-02〉 **¥1,230**
 8-2486-1901
- ⑳ イエロー**
 〈ZZY-03〉 **¥1,230**
 8-2486-2001
- ㉑ ホワイト**
 〈ZZY-04〉 **¥1,230**
 8-2486-2101



サイン

イーゼル・ボード・
メー
ュー
ース
タ
ン
ド

店頭サイン・
パー
テー
シ
ョ
ン

のぼり

のれん

幕・旗・提灯

2487 店頭サイン・パーテーション

サイン インテリア

料理道具
調理小物
調理機械
厨房機器
設備
サービス用品
喫茶用品
軽食
製菓用品
フロン
洗濯用
清掃用品
長靴白衣
衛生
消耗品
ハンケット
フラット
ウェア
テーブル
ウェア
卓上備品
料理演出
用品
グラス
食器
ホテル
旅館用品
テーブル
椅子
サイン
店舗備品



黄 青 グレー

- ① フリー表示スタンド(屋内用)** メーカー直送 全国 1~2日 運賃別途
 〈ZHY-03〉 目録 ¥17,200
 8-2487-0101 868-856YE (黄)
 8-2487-0102 868-856BL (青)
 8-2487-0103 868-856GY (グレー)
 340×φ240×H1,140 (プレートセット時)
 材質: 表示部枠/ABS樹脂(再生材50%)
 表示部透明板/透明PET樹脂(220×300 厚さ1mm×2枚)
 ポール/ABS樹脂
 ベース/鉄鋳物(シルバー塗装)・ABS樹脂カバー(再生材50%)
 質量: 3.8kg
 ●パソコン等でオリジナルの表示がつけれます。(A4版用紙)
 ●表示部は環境に配慮したリサイクル素材を使用。
 ●樹脂製なので人に優しい安全設計。
 ●ベースにポールを回してネジ込み固定し、表示部を差し込むだけの簡単組立です。
 写真はA4版白紙を入れた状態です。

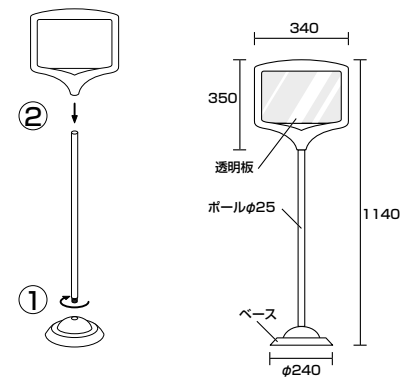

開いて置くだけで簡単に表示。



フロアユニスタンド

- ② 立入禁止 868-40AY**
 (屋内用・両面表示)
 〈ZYN-01〉目録 8-2487-0201 ¥4,500

- ③ 関係者以外立入禁止 868-41AY**
 (屋内用・両面表示)
 〈ZYN-02〉目録 8-2487-0301 ¥4,500

- ④ 足もとにご注意ください 868-45BY**
 (屋内用・両面表示)
 〈ZYN-06〉目録 8-2487-0401 ¥4,500

- ⑤ 清掃中 868-47AY**
 (屋内用・両面表示)
 〈ZYN-04〉目録 8-2487-0501 ¥4,500



- ⑥ 白無地 868-49AY**
 (屋内用・両面表示)
 〈ZYN-05〉目録 8-2487-0601 ¥3,800

- ②~⑥サイズ: 使用時/300×407×H654
 折りたたみ時/300×37×H680
 材質: 本体/ポリプロピレン
 表示ステッカー/PVCステッカー
 質量: 約1kg
 ●大きな表示で遠目にもハッキリ分かる。
 ●折りたたみ式ですので持ち運び・収納に便利です。

関連商品 他 作業用つい立→P.1326



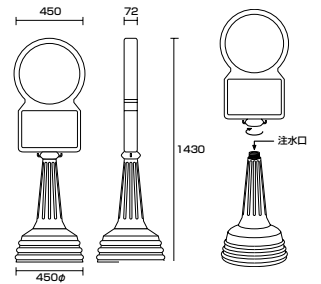

① サインタワー Aタイプ メーカー直送 全国 運賃別途 1~2日
(屋外向け・注水式) <ZSI-75> 目 **¥18,000**

8-2488-0101 868-87YE (黄)
8-2488-0102 868-87GY (グレー)

φ450×H1,200

材質:高密度ポリエチレン

質量:4kg (水満量時37kg)

●本体が水タンクで倒れにくい構造になっています。

●色々な商業施設のイメージアップに最適です。

●樹脂製ですので人や車に優しい安全設計。

●表示板は割れにくいベット樹脂製。

●両面表示可能です。

(両面表示の場合はプレートが2枚必要となります。)

●チェーン用フック付ですので、チェーンでの連結も

可能です。

※表示部本体を左に回し、内キャップを外して水をいれて

ください。

(寒冷地域は不凍液を入れてご使用ください。)

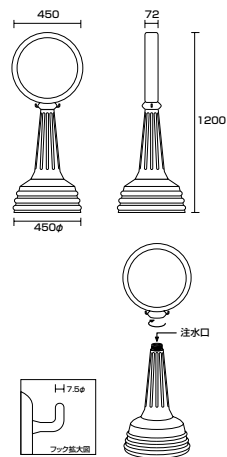

② サインタワー Bタイプ (屋外向け・注水式) メーカー直送 全国 運賃別途 1~2日
<ZSI-82> 目 **¥24,000**

8-2488-0201 868-88YE (黄)
8-2488-0202 868-88GY (グレー)

φ450×H1,430

材質:高密度ポリエチレン

質量:4.6kg (水満量時37.6kg)

●本体が水タンクで倒れにくい構造になっています。

●色々な商業施設のイメージアップに最適です。

●樹脂製ですので人や車に優しい安全設計。

●表示スペースがたくさんありますので、いろいろな場面で

活躍します。

●表示板は割れにくいベット樹脂製。

●両面表示可能です。

(両面表示の場合はプレートが2枚必要となります。)

●チェーン用フック付ですので、チェーンでの連結も

可能です。

※表示部本体を左に回し、内キャップを外して水をいれてください。

サインタワー Aタイプ・Bタイプ用プレート

③~⑧サイズ:φ393×厚さ1mm 材質:ベット樹脂

●付属の取付ピンで簡単に取付が可能です。

※両面表示をする場合は2枚必要です。 ※各種特注承ります。



③ パーキング 887-701 メーカー直送 全国 運賃別途 1~2日
(片面印刷)
<ZSI-76> 目 8-2488-0301 **¥1,500**



⑤ 進入禁止 887-709 メーカー直送 全国 運賃別途 1~2日
(片面印刷)
<ZSI-78> 目 8-2488-0501 **¥1,500**



⑦ 駐輪場 887-714 メーカー直送 全国 運賃別途 1~2日
(片面印刷)
<ZSI-80> 目 8-2488-0701 **¥1,500**



④ 矢印 887-704 メーカー直送 全国 運賃別途 1~2日
(片面印刷)
<ZSI-77> 目 8-2488-0401 **¥1,500**
●上下左右の取付が可能です。



⑥ 駐輪禁止 887-713 メーカー直送 全国 運賃別途 1~2日
(片面印刷)
<ZSI-79> 目 8-2488-0601 **¥1,500**

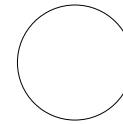

⑧ 白無地 887-700A メーカー直送 全国 運賃別途 1~2日
<ZSI-C2> 目 8-2488-0801 **¥1,300**

サインタワー Bタイプ用長角プレート

⑨~⑭サイズ:207×356×厚さ1mm 材質:ベット樹脂

●付属の取付ピンで簡単に取付が可能です。

※両面表示をする場合は2枚必要です。 ※各種特注承ります。



⑨ 矢印 887-740 メーカー直送 全国 運賃別途 1~2日
(片面印刷)
<ZSI-83> 目 8-2488-0901 **¥1,000**
●逆向の取付が可能です。



⑫ 車両進入禁止 887-745 メーカー直送 全国 運賃別途 1~2日
(片面印刷)
<ZSI-86> 目 8-2488-1201 **¥1,000**



⑩ 駐車場 887-743 メーカー直送 全国 運賃別途 1~2日
(片面印刷)
<ZSI-84> 目 8-2488-1001 **¥1,000**



⑬ 自転車・バイクを置かないで下さい 887-746 メーカー直送 全国 運賃別途 1~2日
(片面印刷)
<ZSI-87> 目 8-2488-1301 **¥1,000**



⑪ 前向きに駐車して下さい 887-744 メーカー直送 全国 運賃別途 1~2日
(片面印刷)
<ZSI-85> 目 8-2488-1101 **¥1,000**



⑭ 白無地 887-750 メーカー直送 全国 運賃別途 1~2日
<ZSI-88> 目 8-2488-1401 **¥900**

2489 店頭サイン・パーテーション

サイン インテリア

料理道具
調理小物
調理機械
厨房機器
設備
サービス用品
喫茶用品
軽食
製菓用品
フェーン
洗濯用
清掃用品
長靴白衣
衛生
消耗品
ハンカチ
ウェット
フラット
ウェア
テーブル
ウェア
卓上備品
料理演出
用品
グラス
食器
ホテル
旅館用品
テーブル
椅子
サイン
店舗備品



① スタンドサイン80 (屋外向け・注水式)

〈ZSI-A7〉 価格 ¥22,000

8-2489-0101 シルバー 47870-7
8-2489-0102 イエロー 47873-8
480×340×H800 材質:ポリエチレン
質量:3kg(水満量時34kg)
※面板は別売りです。②参照
両面表示をする場合は2枚必要です。



メーカー直送 全国 1~2日 運賃別途

② スタンドサイン80用面板

〈ZSI-C3〉 価格 ¥2,600

8-2489-0201	駐車場	94770-8
8-2489-0202	駐輪場	94771-5
8-2489-0203	駐車禁止	94772-2
8-2489-0204	駐輪禁止	94773-9
8-2489-0205	優先駐車場	94774-6

392×470×厚さ1mm
材質:PET樹脂



③ スタンドサイン120 (屋外向け・注水式)

〈ZSI-A8〉 価格 ¥35,000

8-2489-0301 シルバー 47860-8
8-2489-0302 イエロー 47863-9
460×460×H1,200
材質:ポリエチレン
質量:6kg(水満量時52kg)
※面板は別売りです。④参照
両面表示をする場合は2枚必要です。



メーカー直送 全国 1~2日 運賃別途

④ スタンドサイン120用面板

〈ZSI-C4〉 価格 ¥3,100

8-2489-0401	駐車場	94780-7
8-2489-0402	駐輪場	94781-4
8-2489-0403	駐車禁止	94782-1
8-2489-0404	駐輪禁止	94783-8
8-2489-0505	進入禁止	94786-9

387×766×厚さ1mm
材質:PET樹脂



⑤ チェーンスタンド(注水式) SF-11

〈ZPC-71〉 価格 ¥1,500

8-2489-0501 ホワイト
8-2489-0502 ブラウン
φ255×H870 743g
●ポリプロピレン製

⑥ チェーンアロー SF-54F

〈ZTC-14〉 価格 8-2489-0601 ¥1,250

369×66×H122
材質:HDPE 質量:89g

- 従来のチェーンスタンドに両面表示板をプラス!
- 付属のネジで簡単固定できます。
- ⑤チェーンスタンド(注水式)に取り付けご使用できます。

※シールは別売りです。⑦参照



⑦ チェーンアロー用表示シール (2枚入) SF-55

〈ZTC-15〉 価格 ¥620

8-2489-0701	入口	355×98
8-2489-0702	出口	材質:PET
8-2489-0703	順路	
8-2489-0704	駐車場	



⑧ チェーンスタンド看板 SF-45

〈ZTC-13〉 価格 ¥2,300

8-2489-0801 駐車禁止
8-2489-0802 駐輪禁止
8-2489-0803 進入禁止

180×83×H457(プレート部:126×220)
材質:PE、PET、スチール
質量:約320g

- 従来のチェーンスタンドに表示看板をプラス!
- 駐車禁止アピールやイベントや店舗など、様々なバリエーションで屋外・屋内問わず色々な場所に対応。
- チェーンが引っ掛けられるフックと、持ち運びしやすい取っ手付き。
- 別売りの⑤、チェーンスタンド(注水式)、P.2486⑧プラチェーンSF-12と合わせてご使用いただけます。



店舗から大規模施設まで幅広く対応! ①～⑥オリジナルデザインでの特注承ります。



ミセル メッセージポール 大 ホワイト

① 駐車禁止
〈ZMS-03〉 8-2490-0101 ¥16,000

② 駐輪禁止
〈ZMS-04〉 8-2490-0201 ¥16,000

①②
322×322×H922
材質:本体・底板/ポリプロピレン
印刷面/塩化ビニール
質量:2.7kg



ミセル メッセージポール 小 ホワイト

③ お客様専用駐車場
〈ZMS-05〉 8-2490-0301 ¥15,000

④ 身障者専用駐車場
〈ZMS-06〉 8-2490-0401 ¥15,000

③④
322×322×H686
材質:本体・底板/ポリプロピレン
印刷面/塩化ビニール
質量:2.0kg



ミセル スマートパネル300
ブラック (両面表示)

⑤ OPEN
〈ZMS-07〉 8-2490-0501 ¥12,500

⑥ CLOSED
〈ZMS-08〉 8-2490-0601 ¥12,500

⑤⑥
300×170×H708
材質:本体/スチール
印刷面/塩化ビニール
質量:2.7kg

サイン

イーゼル・ボード・
ディスプレイスタンド

店頭サイン・
パーテーション

のぼり

のれん

幕・旗・提灯



NEW
⑦ 標準サイズの保安指示灯
ASN-2230BK

〈ZSZ-01〉 8-2490-0701 ¥2,800
φ40×560(ひもの長さ200)
材質:本体 グリップ部/ABS樹脂
赤色発光部/ポリカーボネイト樹脂
ストラップ/ポリプロピレン
質量:135g
使用電池:単2形乾電池2個(別売)
電池寿命:連続点滅/約160時間
連続点灯/約100時間
●赤色LEDで遠くからでもよくわかります。
●IPX4の防水性です。



反射シール 100×300

⑧ RE1300-1 駐車禁止
〈ZHV-05〉 8-2490-0801 ¥650

⑨ RE1300-2 進入禁止
〈ZHV-06〉 8-2490-0901 ¥650



⑩ RE1300-3 立入禁止
〈ZHV-07〉 8-2490-1001 ¥650

⑪ RE1300-4 駐輪禁止
〈ZHV-08〉 8-2490-1101 ¥650

駐車禁止をドライバーに
知らせる標識スタンド。



⑫ 駐禁灯 (注水式)
〈XTY-09〉 8-2490-1201 ¥3,000
300×300×H1,000
材質:ポリエチレン
質量:800g(満水時/5.8kg)
●重石不要です。

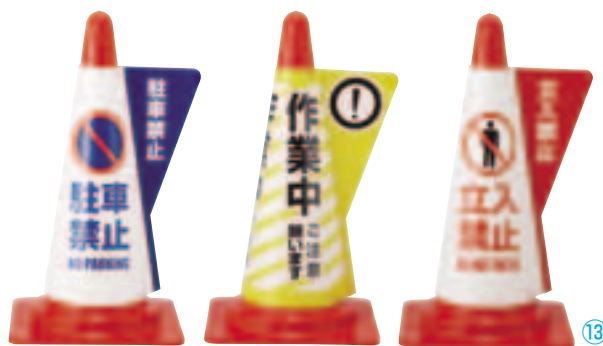

⑬ 立体表示カバー(カラーコーン用)

〈KHY-01〉 ¥1,800
8-2490-1301 駐車禁止
8-2490-1302 作業中
8-2490-1303 立入禁止

カラーコーン(70cm用)の表示カバーです。
●上からかぶせるだけで、さまざまな場所で使用可能です。
※カラーコーンは別売りです。⑭参照

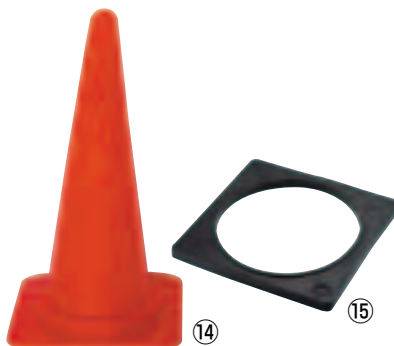

⑭ カラーコーン レッド

〈XKC-11〉 8-2490-1401 ¥1,300
380×380×H700
材質:ポリエチレン
質量:800g

⑮ コーンベッド

〈XKC-13〉 8-2490-1501 ¥1,100
370×370×H30 内径:φ285
材質:ゴム製
質量:2.0kg



⑯ コーンバー 赤白 1.5m
〈XBC-09〉 8-2490-1601 ¥1,600
φ34×1,500
吊輪内径:φ85
材質:ABS樹脂・ポリエチレン

⑰ コーンバー 赤白 2m
〈XBC-20〉 8-2490-1701 ¥1,600
φ34×2,000
吊輪内径:φ83
材質:ABS製樹脂・ポリエチレン

⑱ コーンバー 黄黒 1.5m
〈XBC-10〉 8-2490-1801 ¥1,400
φ35×1,500
吊輪内径:φ85
材質:ABS樹脂・ポリエチレン

●日中の視認性にもっとも優れている
黄・黒の配色。

料理道具
調理小物
調理機械
厨房機器
設備
サービス用品
喫茶用品
軽食
製菓用品
フロン
洗濯用
清掃用品
長靴白衣
衛生
消耗品
ハンケット
ウェア
フラット
ウェア
テーブル
ウェア
卓上備品
料理演出
用品
グラス
食器
ホテル
旅館用品
テーブル
椅子
サイン
店舗備品



① ウッドライクサイン Wi-Fi
 〈ZUD-02〉 目録 ¥1,350
 8-2491-0101 メープル WMS1007-7
 8-2491-0102 ウォールナット WMS1008-7
 ①②
 100×100
 材質: アクリル
 ●粘着テープ付

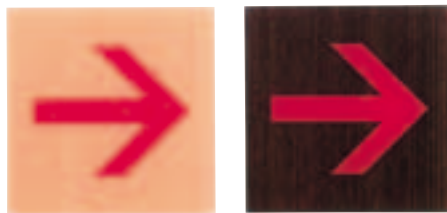

② ウッドライクサイン 矢印
 〈ZUD-01〉 目録 ¥1,350
 8-2491-0201 メープル WMS1007-5
 8-2491-0202 ウォールナット WMS1008-5

関連商品 感染対策用サインシート→P.1476

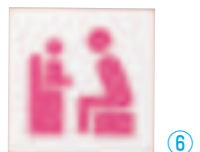
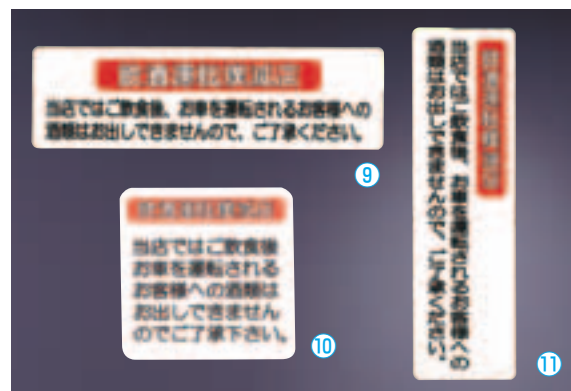
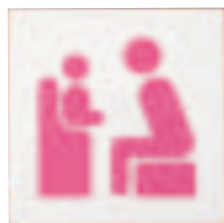

片面つや消しサイン

③ Wi-Fiマーク KMP1661-5
 〈ZAK-01〉 目録 8-2491-0301 ¥1,200
 160×160

④ Wi-Fiマーク KMP1051-5
 〈ZAK-03〉 目録 8-2491-0401 ¥500
 100×100

⑤ ベビーチェアマーク KMP1661-6
 〈ZAK-02〉 目録 8-2491-0501 ¥1,200
 160×160

⑥ ベビーチェアマーク KMP1051-6
 〈ZAK-04〉 目録 8-2491-0601 ¥500
 100×100

③~⑥
 ●マット板(つや消し)で、光が反射しにくく標示文字が見やすいサインです。

⑦ スクエアサイン WiFi
 〈ZSI-A5〉 目録 ¥900
 8-2491-0701 ブラック S355-116ABK
 8-2491-0702 アイボリー S355-116CIV

⑧ スクエアサイン NO SMOKING
 〈ZSI-A6〉 目録 ¥900
 8-2491-0801 ブラック S355-117ABK
 8-2491-0802 アイボリー S355-117CIV
 ⑦⑧127×127 材質:アイアン
 ●アンティークの雰囲気を出す為、色ムラ・塗装はがれなどの個体差があります。

えいむ はるサインシート 飲酒運転

⑨ AS-511 〈PSC-A0〉 目録 8-2491-0901 ¥1,100
 220×65

⑩ AS-515 〈PSC-A2〉 目録 8-2491-1001 ¥300
 60×60

⑪ AS-513 〈PSC-A1〉 目録 8-2491-1101 ¥1,100
 65×220

関連商品 卓上用サイン→P.2013

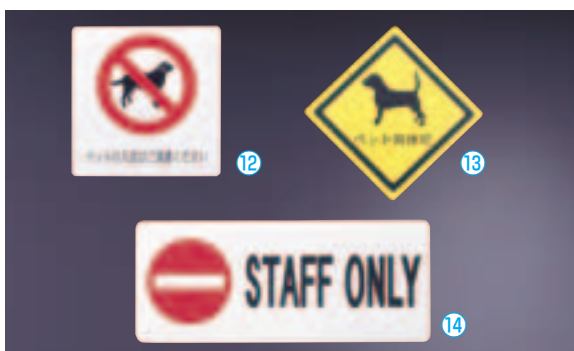

えいむ はるサインシート

⑫ AS-301 (大) 〈PSC-76〉 目録 8-2491-1201 ¥1,300
 140×140

⑬ AS-321 (大) 〈PSC-77〉 目録 8-2491-1301 ¥1,300
 140×140

⑭ AS-402 (中) 〈PSC-78〉 目録 8-2491-1401 ¥850
 170×70



⑮ ペットプレート 〈YPL-01〉
 8-2491-1501 No.1 90×300 ¥1,100
 8-2491-1502 No.2 150×200 ¥2,600
 8-2491-1503 No.3 210×280 ¥3,100
 材質:塩化ビニール

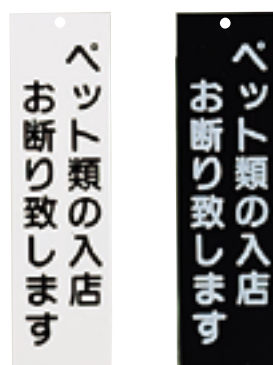

⑯ えいむ 店頭プレート
ペットお断り IP-5
 〈PPL-B5〉 目録 ¥900
 8-2491-1601 ホワイト
 8-2491-1602 ブラック
 85×300



⑰ レジ休止板 〈PLG-01〉
 8-2491-1701 No.1 255×110×H175 ¥4,400
 8-2491-1702 No.2 300×105×H195 ¥5,600
 8-2491-1703 No.3 300×105×H195 ¥5,600
 材質:塩化ビニール・アクリル

⑱ おわび札 〈POW-01〉
 8-2491-1801 No.4 190×50×H90 ¥1,400
 8-2491-1802 No.5 170×100×H150 ¥2,300
 材質:アクリル

ピクトサイン (粘着テープ付) 150×150
 瞬時的な情報伝達にすぐれ、屋内のイメージアップにも効果を発揮します。



⑲ ピクトサイン No.6 電話
 〈PPL-87〉 8-2491-1901 ¥3,000



⑳ ピクトサイン No.8 レストラン
 〈PPL-88〉 8-2491-2001 ¥3,000



㉑ ピクトサイン No.9 喫茶
 〈PPL-89〉 8-2491-2101 ¥3,000



㉒ ピクトサイン No.10 会計
 〈PPL-90〉 8-2491-2201 ¥3,000

点字サイン (粘着テープ付) ①~⑦
街にやさしい点字サイン対応。お店にもちょっとした気配りを!



- 点字サイン 40×60
- ① TS641-1 押 <ZTV-25> ¥380
 - ② TS641-2 引 <ZTV-26> ¥380
 - ③ TS641-3 締切 <ZTV-27> ¥380
 - ④ TS641-4 禁開放 <ZTV-28> ¥380
 - ⑤ TS641-5 呼鈴 <ZTV-29> ¥380
 - ⑥ TS641-6 出口 <ZTV-30> ¥380
 - ⑦ TS641-7 入口 <ZTV-31> ¥380



- 点字サイン 100×100
- ⑧ TS514-1 御手洗男 <ZTV-32> ¥980
 - ⑨ TS514-2 御手洗女 <ZTV-33> ¥980
 - ⑩ TS514-3 御手洗男女 <ZTV-34> ¥980
 - ⑪ TS514-4 車椅子 <ZTV-35> ¥980
 - ⑫ TS514-5 禁煙 <ZTV-36> ¥980
 - ⑬ TS514-6 ペット禁止 <ZTV-37> ¥980



- 点字サイン 194×54
- ⑭ TS268-1 御手洗 <ZTV-38> ¥1,100
 - ⑮ TS268-2 事務室 <ZTV-39> ¥1,100
 - ⑯ TS268-3 事務所 <ZTV-40> ¥1,100
 - ⑰ TS268-4 化粧室 <ZTV-41> ¥1,100
 - ⑱ TS268-5 応接室 <ZTV-42> ¥1,100
 - ⑲ TS268-6 会議室 <ZTV-43> ¥1,100
 - ⑳ TS268-7 更衣室 <ZTV-44> ¥1,100
 - ㉑ TS268-8 社長室 <ZTV-45> ¥1,100
 - ㉒ TS268-9 浴室 <ZTV-46> ¥1,100
 - ㉓ TS268-10 TOILET <ZTV-47> ¥1,100



- 点字サイン 200×200
- ⑳ TS2122-1 御手洗男 <ZTV-48> ¥2,800
 - ㉑ TS2122-2 御手洗女 <ZTV-49> ¥2,800
 - ㉒ TS2122-3 御手洗男女 <ZTV-50> ¥2,800
 - ㉓ TS2122-4 車椅子 <ZTV-51> ¥2,800



- ㉔ えいむ 喫煙サインシート <ZSI-C0> ¥450
- 8-2492-2801 AS-192 45×115 ¥450
- 8-2492-2802 AS-191 55×170 ¥750

- ㉕ 多国語プレート TGP2610-1 化粧室 <YPL-02> ¥650
- 200×60 材質:アクリル

- ㉖ 多国語防犯対策ステッカー 防犯カメラ作動中 <YST-05> ¥380
- 200×54 ラミネート加工

- ㉗ ステンレスサイン FS893-29 逆三男 <PSI-28> ¥1,800
- 80×80

- ㉘ えいむ 喫煙サインシート AS-155 <ZSI-C1> ¥800
- 70×215 材質:塩ビシート ●粘着テープ付

- ㉙ 多国語プレート TGP2610-7 関係者以外 立入禁止 <YPL-03> ¥650
- 200×60 材質:アクリル

- ㉚ 身障者マーク <ZMC-01> ¥450
- 8-2492-3301 ES150-2 150×150 ¥450
- 8-2492-3302 ES120-2 120×120 ¥340
- 材質:軟質ビニール ●粘着テープ付

- ㉛ ステンレスサイン FS893-30 逆三女 <PSI-29> ¥1,800
- 80×80 ●粘着テープ付 ●18-8ステンレス ヘアライン仕上げ



- ㉜ ステンレスサイン FS181-10 PRIVATE <PSI-27> ¥1,900
- 160×40 ●粘着テープ付 ●ステンレス ヘアライン仕上げのサインプレート。高級感あふれるサインです。

- アルプレート (片面) 粘着テープ付
- ㉝ AL2795-1 営業中 <PPL-65> ¥6,400
- 95×270
- ㉞ AL2795-4 本日は閉店しました <PPL-66> ¥6,400
- 95×270

- ㉟ AL2795-5 準備中 <PPL-67> ¥6,400
- 95×270
- ㊱ AL2795-6 本日休業 <PPL-68> ¥6,400
- 95×270

- ㊲ AL2795-7 営業中 <PPL-69> ¥6,400
- 95×270
- ㊳ AL2795-8 定休日 <PPL-70> ¥6,400
- 95×270

シートに触れるだけで、あのイヤ～な静電気を防ぎます。 ●ホテルドア、エレベータ入口、事務所入口ドアなどに。 ●④④~④⑦粘着シール式 ※必ず金属面に貼り付けてください。



- ㉜④ 静電気除去シート (1枚入) <ZSI-96> ¥4,200
- 8-2492-4301 JD10-03A グレー
- 8-2492-4302 JD10-03B ブルー
- 8-2492-4303 JD10-03C ブラウン
- 110×105×H1
- ㉜⑤ 静電気除去シート (2枚入) <ZSI-95> ¥5,500
- 8-2492-4401 JD10-01A グレー
- 8-2492-4402 JD10-01B ブルー
- 8-2492-4403 JD10-01C ブラウン
- 75×70×H1

- ㉜⑥ 静電気除去シート (2枚入) <ZSI-98> ¥4,000
- 8-2492-4501 JD10-05A グレー
- 8-2492-4502 JD10-05B ブルー
- 8-2492-4503 JD10-05C ブラウン
- 52×52×H1
- ㉜⑦ 静電気除去シート (3枚入) <ZSI-97> ¥4,100
- 8-2492-4601 JD10-04A グレー
- 8-2492-4602 JD10-04D ダークグレー
- 8-2492-4603 JD10-04E ブラック
- 50×30×H1

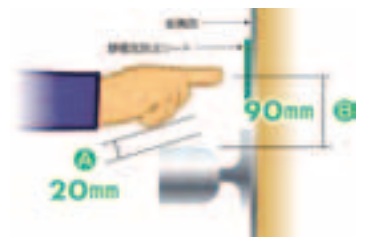

ラベル接触前の放電衝撃を防ぐため、上図中A (ラベル接触時の身体とドアノブ等金属部の距離) は約20mm以上必要です。 B (ラベル中心からドアノブ上端までの距離) を約90mm以上に設定することが目安です。

サイン

イーゼル・ボード・メニュースタンド

店頭サイン・パーテーション

のぼり

のれん

幕・旗・提灯

高輝度LEDで目立つ営業中サイン。



① ベガスサイン OPEN 32440

〈YSI-01〉 8-2493-0101 ¥14,500

510×35×H265

電源:100V 50/60Hz

消費電力:7.2W

質量:1.2kg

付属品:ACアダプター、壁掛け用チェーン

※屋内専用です。



点灯パターン:常時点灯・青色LED流れ
(OPENの赤色LEDは常時点灯)



② リバーシブルサイン S455-1740C

〈ZSI-A4〉 8-2493-0201 ¥1,300

165×95

表:OPEN 裏:CLOSED

材質:アイアン

●アンティークの雰囲気を出す為、色ムラ・

塗装はがれなどの個体差があります。



FJ221-1

FJ221-2

FJ221-3

FJ221-4



FJ221-5

FJ221-6

FJ221-7

③ レインボープレート

〈PPL-E4〉 ¥2,500

8-2493-0301 FJ221-1 ピンク

8-2493-0302 FJ221-2 黄

8-2493-0303 FJ221-3 茶

8-2493-0304 FJ221-4 青

8-2493-0305 FJ221-5 グレーG

8-2493-0306 FJ221-6 緑

8-2493-0307 FJ221-7 グレーP

220×100

表:open 裏:CLOSED



④

⑤

④ オープンプレートUA3011-1

〈ZPL-05〉 8-2493-0401 ¥3,300

240×100

表:OPEN 裏:CLOSED

⑤ オープンプレートUA3011-2

〈ZPL-08〉 8-2493-0501 ¥3,300

240×100

表:OPEN 裏:CLOSED

料理道具
調理小物
調理機械
厨房機器
設備
サービス用品
喫茶用品
軽食
製菓用品
フロン
洗濯用
清掃用品
長靴白衣
衛生
消耗品
ハンケット
ウェット
フラット
ウェット
テーブル
卓上備品
料理演出用品
グラス
ホテル
旅館用品
テーブル
椅子
サイン
店舗備品

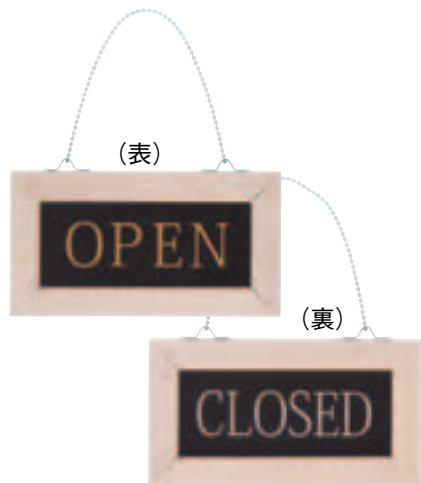

① シンビ 店頭サイン WD-21
〈PTV-99〉 ☎ 8-2494-0101 ¥3,000
220×120
表:OPEN 裏:CLOSED

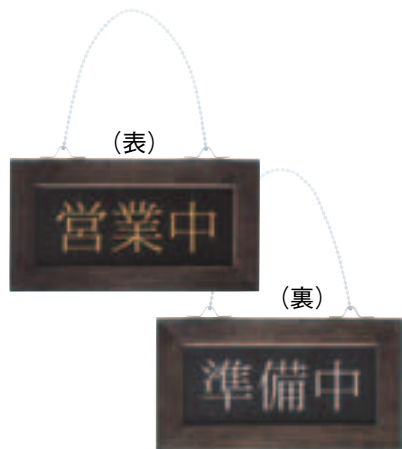

② シンビ 店頭サイン WD-22
〈PTV-A0〉 ☎ 8-2494-0201 ¥3,000
220×120
表:営業中 裏:準備中



③ シンビ 店頭サイン WD-234(天然木)
〈PTV-B2〉 ☎ 8-2494-0301 ¥3,000
220×120×10
表:OPEN
裏:CLOSED
●天然木に雨にも強いウレタン塗装仕上げです。

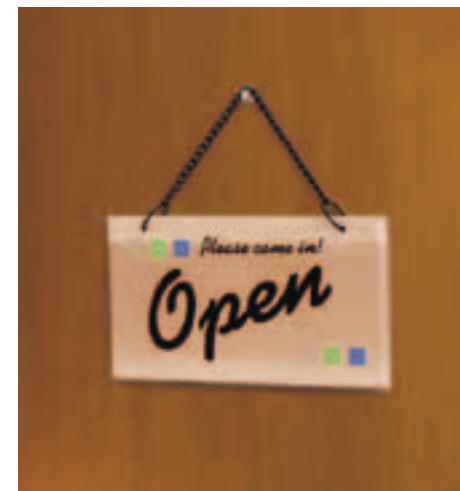

自然のぬくもりと人にやさしく“ほっとする”イメージを商品化しました。天然木を使用し、焼印押し、雨にも強いウレタン塗装仕上げです。



④ シンビ店頭サイン KYU-12(楓)
〈PTV-75〉 ☎ 8-2494-0401 ¥2,500
220×120×H12
表:OPEN
裏:CLOSED



⑤ えいむ 三角オープンプレート OC-33 〈PPL-A7〉 ☎ ¥3,900
8-2494-0501 レッド
8-2494-0502 ブラック
298×298
表:OPEN 裏:CLOSED



⑥ シンビ 営業中サイン US-12
〈PTV-97〉 ☎ 8-2494-0601 ¥2,000
200×200
表:OPEN 裏:CLOSED

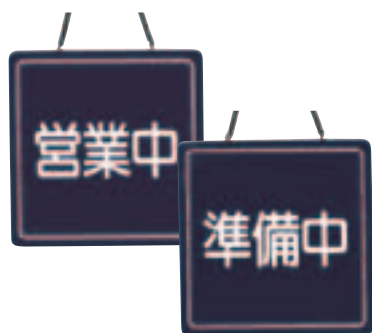

⑦ シンビ 営業中サイン US-13
〈PTV-98〉 ☎ 8-2494-0701 ¥2,000
200×200
表:営業中 裏:準備中



⑧ シンビ サインプレート US-18
〈PSI-25〉 ☎ 8-2494-0801 ¥2,000
360×260
表:営業中
裏:準備中



⑨ シンビ サインプレート US-19
〈PSI-26〉 ☎ 8-2494-0901 ¥2,000
360×260
表:OPEN
裏:CLOSED



⑩ 店頭サイン PLW-1 営業中/準備中
〈PPL-55〉 8-2494-1001 ¥3,400
300×120



⑪ 店頭サイン PLW-2 オープン/クローズ
〈PPL-61〉 8-2494-1101 ¥3,400
300×120

サイン

イーゼル・ボード・
メモリースタンド

店頭サイン・
パーテーション

のぼり

のれん

幕・旗・提灯

料理道具
調理小物
調理機械
厨房機器
サービス用品
喫茶用品
鉄板焼用品
軽食
製菓用品
フロン
洗濯用
清掃用品
長靴白衣
衛生
消耗品
ハンケット
フラットウェア
テーブルウェア
卓上備品
料理演出用品
グラス
ホテル旅館用品
テーブル椅子
サイン
店舗備品

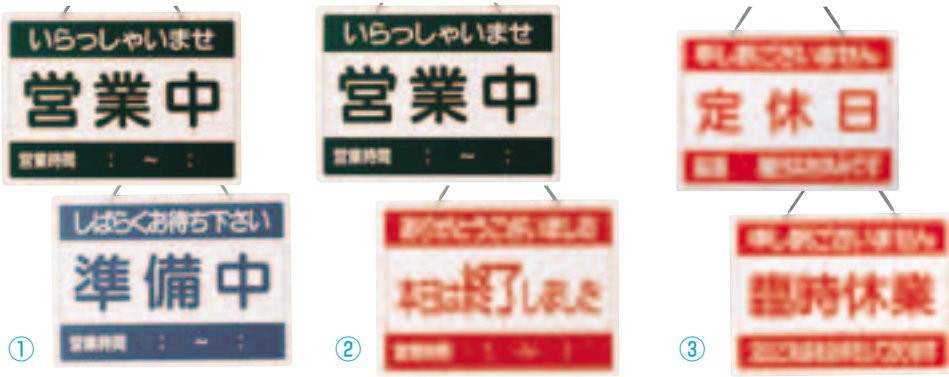

- えいむ オープンプレート**
- ① OC-1-① <PPL-B2> 8-2495-0101 ¥2,000
360×260 表:営業中 裏:準備中
 - ② OC-1-② <PPL-B1> 8-2495-0201 ¥2,000
360×260 表:営業中 裏:本日は終了しました
 - ③ OC-1-③ <PPL-C2> 8-2495-0301 ¥2,000
360×260 表:定休日 裏:臨時休業



- えいむオープンプレート**
- ④ フランス OC-2 <PPL-A9> 8-2495-0401 ¥2,400
360×260 表:OPEN 裏:CLOSED
 - ⑤ イタリア OC-2 <PPL-B0> 8-2495-0501 ¥2,400
360×260 表:OPEN 裏:CLOSED



- えいむ オープンプレート**
- ⑥ OC-2 <PPL-A8> ¥2,000
- 8-2495-0601 イエロー
 - 8-2495-0602 ホワイト
 - 8-2495-0603 ブラック
- 360×260
表:OPEN 裏:CLOSED



- えいむ オープンプレート**
- ⑦ OC-7 <PPL-A1> ¥3,800
8-2495-0701 ブラック
8-2495-0702 ホワイト
330×270
表:営業中 裏:定休日
 - ⑧ OC-6 <PPL-A2> ¥3,800
8-2495-0801 ブラック
8-2495-0802 ホワイト
330×270
表:営業中 裏:閉店

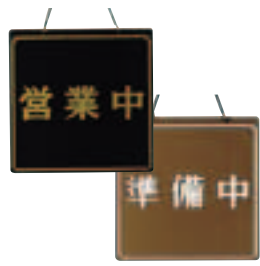

- えいむ オープンプレート**
- ⑨ OC-11 <PPL-A5> ¥2,200
- 8-2495-0901 ブラック
 - 8-2495-0902 ブラウン
- 210×210
表:営業中 裏:準備中



- えいむ オープンプレート**
- ⑩ OC-12 ブラック <PPL-A4> 8-2495-1001 ¥2,200
- 210×210
表:営業中 裏:本日終了



- えいむ オープンプレート**
- ⑪ OC-13 <PPL-A6> ¥2,200
- 8-2495-1101 レッド
 - 8-2495-1102 ブラウン
- 210×210
表:本日休業 裏:明日休業



- えいむ オープンプレート**
- ⑫ OC-14 <PPL-A3> ¥2,200
- 8-2495-1201 ブラウン
 - 8-2495-1202 レッド
 - 8-2495-1203 ブラック
- 210×210
表:OPEN 裏:CLOSED



- えいむ オープンプレート**
- ⑬ えいむ オープンプレート カフェOPEN OC-21 <PPL-C3> ¥3,500
- 8-2495-1301 ブラック
 - 8-2495-1302 ブラウン
- 245×400
表:OPEN 裏:CLOSED



- えいむ オープンプレート**
- ⑭ えいむ オープンプレート レストランOPEN OC-22 ブラック <PPL-C4> 8-2495-1401 ¥3,500
- 245×400
表:OPEN 裏:CLOSED

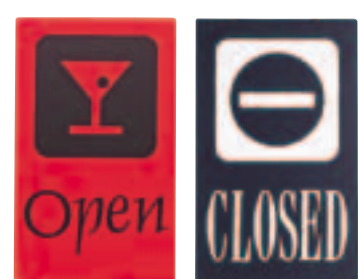

- えいむ オープンプレート**
- ⑮ えいむ オープンプレート パブ・バーOPEN OC-23 <PPL-C5> ¥3,500
- 8-2495-1501 レッド
 - 8-2495-1502 ブラック
- 245×400
表:OPEN 裏:CLOSED



- えいむ オープンプレート**
- ⑯ カナディアン オープンプレート <PPL-54> 8-2495-1601 ¥3,800
- 310×230

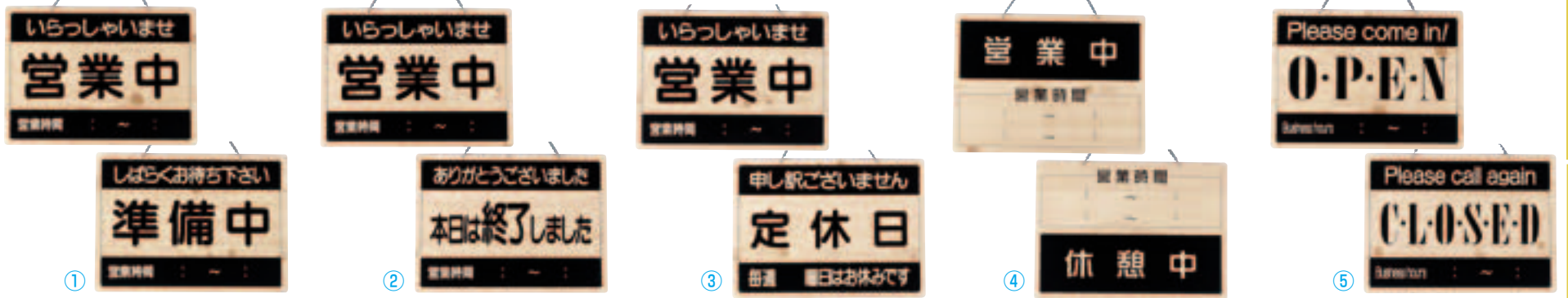

えいむ オープンプレート

- ① **OCW-1** <PPL-D8> 8-2496-0101 ¥3,200
360×260
表:営業中 裏:準備中
- ② **OCW-2** <PPL-D9> 8-2496-0201 ¥3,200
360×260
表:営業中 裏:本日は終了しました

- ③ **OCW-3** <PPL-E0> 8-2496-0301 ¥3,200
360×260
表:営業中 裏:定休日
- ④ **OCW-6** <PPL-E1> 8-2496-0401 ¥3,200
360×260
表:営業中 裏:休憩中

- ⑤ **OCW-10** <PPL-E2> 8-2496-0501 ¥3,200
360×260
表:OPEN 裏:CLOSED



えいむ オープンプレート

- ⑥ **OPEN OC-102**
<PPL-C7> 8-2496-0601 ¥1,800
360×260
- ⑦ **営業時間 OC-101**
<PPL-C8> 8-2496-0701 ¥1,800
360×260

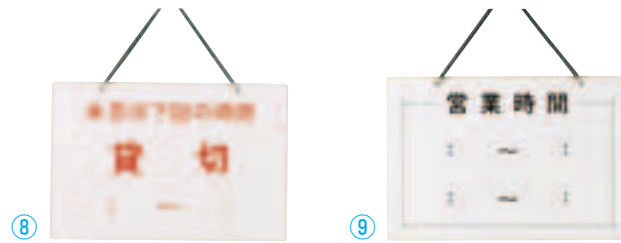

- ⑧ **えいむ 店頭プレート 貸切 OC-104**
<PPL-B3> 8-2496-0801 ¥3,400
330×220
●マグネットタイプ
- ⑨ **えいむ 店頭プレート 営業時間 OC-103**
<PPL-B4> 8-2496-0901 ¥2,000
330×220

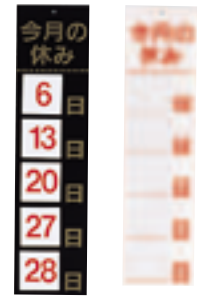

- ⑩ **えいむ 今月の休み マグネット式 ホワイトボード HP-2** <PHW-02> ¥1,500
8-2496-1001 ブラック
8-2496-1002 ホワイト
85×330
※写真の数字は別売です。
※マンスリーマグネットMM-1は別売です。



- ⑪ **えいむ マグネット式店頭サイン HP-22 当店の休み**
<PTV-61> ¥3,000
8-2496-1101 ホワイト
8-2496-1102 ブラック
420×220
※マンスリーマグネットMM-1は別売です。



- ⑫ **えいむ マグネット式店頭サイン HP-21 今月の休み**
<PTV-71> ¥1,800
8-2496-1201 ホワイト
8-2496-1202 ブラック
350×150
※マンスリーマグネットMM-1は別売です。



- ⑬ **えいむ マンスリーマグネットMM-1**
<PMV-01> ¥1,500
8-2496-1301
301×215



- ⑭ **Wタイプ-4 営業中/準備中**
<PPL-57> 8-2496-1401 ¥2,500
95×270
- ⑮ **Wタイプ-5 営業中/本日は閉店しました**
<PPL-58> 8-2496-1501 ¥2,500
95×270



- ⑯ **Wタイプ-8 只今営業中/只今準備中**
<PPL-60> 8-2496-1601 ¥2,500
95×270

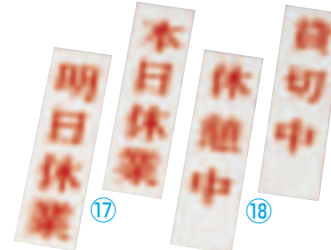

- ⑰ **えいむ 店頭サイン AP-3 明日休業/本日休業** 85×330
<PTV-64> 8-2496-1701 ¥1,400
- ⑱ **えいむ 店頭サイン AP-4 休憩中/貸切中** 85×330
<PTV-65> 8-2496-1801 ¥1,400

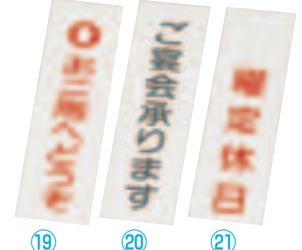

- ⑲ **えいむ 店頭サイン IP-1 お二階へどうぞ** 85×300
<PTV-66> 8-2496-1901 ¥900
- ⑳ **えいむ 店頭サイン IP-2 ご宴会承ります** 85×300
<PTV-67> 8-2496-2001 ¥900
- ㉑ **えいむ 店頭サイン IP-3 曜日休日** 85×300
<PTV-68> 8-2496-2101 ¥900

サイン

イーゼル・ボード・
メニュースタンド

店頭サイン・
パーテーション

のぼり

のれん

幕・旗・提灯

料理道具
調理小物
調理機械
厨房機器
設備
サービスマ
喫茶用品
軽食
製菓用品
棚
洗濯用
清掃用品
長靴白衣
衛生
消耗品
ハンケット
ウェアラ
フラット
ウェアラ
テーブル
ウェアラ
卓上備品
料理演出
用品
グラス
食器
ホテル
旅館用品
テーブル
椅子
サイン
店舗備品



① シンビ 営業中サイン
粹-10 (PTV-93) 目 ¥1,980
8-2497-0101 白木
8-2497-0102 黒
100×350
表:営業中
裏:準備中



② シンビ 営業中サイン
粹-11 (PTV-94) 目 ¥1,980
8-2497-0201 白木
8-2497-0202 黒
100×350
表:営業中
裏:閉店



③ シンビ 営業中サイン
粹-12 (PTV-95) 目 ¥1,980
8-2497-0301 白木
8-2497-0302 黒
100×350
表:営業中
裏:定休日



④ シンビ 営業中サイン
粹-13 (PTV-96) 目 ¥1,980
8-2497-0401 白木
8-2497-0402 黒
100×350
表:商い中
裏:仕度中



⑤ ⑥ ⑦ ⑧

⑤ 木理-1 営業中/準備中 白木
<PPL-40> 目 8-2497-0501 ¥2,200
100×350
⑥ 木理-2 営業中/閉店 白木
<PPL-41> 目 8-2497-0601 ¥2,200
100×350
⑤~⑧材質:木製

⑦ 木理-3 営業中/定休日 白木
<PPL-42> 目 8-2497-0701 ¥2,200
100×350
⑧ 木理-4 商い中/仕度中 白木
<PPL-43> 目 8-2497-0801 ¥2,200
100×350

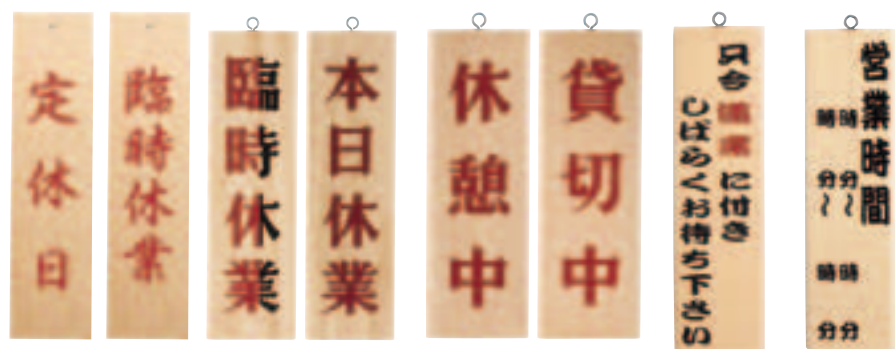

⑨ NEW 木理-130 定休日/臨時休業
<YHD-01> 目 8-2497-0901 ¥2,700
100×400
⑩ 木理-7 臨時休業/本日休業
<PPL-C9> 目 8-2497-1001 ¥2,300
100×350
⑪ 木理-8 休憩中/貸切中
<PPL-D0> 目 8-2497-1101 ¥2,100
100×300
⑨~⑪材質:木製
⑫ 木理-9 (白木) 只今満席 (片面)
<ZKV-41> 目 8-2497-1201 ¥2,200
100×350
⑬ 木理-10 (白木) 営業時間 (片面)
<ZKV-44> 目 8-2497-1301 ¥2,100
100×350



⑭ ひのき 営業中/本日休業
<PPL-47> 目 8-2497-1401 ¥2,300
100×420
⑮ ネズコ 営業中/準備中
<PPL-39> 目 8-2497-1501 ¥2,250
100×420



⑯ ひのき 商い中/支度中
<PPL-45> 目 8-2497-1601 ¥2,300
100×420
⑰ ひのき 営業中/準備中
<PPL-46> 目 8-2497-1701 ¥2,300
100×420



⑱ ひのき POPプレート
<PPL-71> 目 8-2497-1801 ¥3,300
400×190
表:営業中
裏:本日は閉店しました



⑲ ケヤキ 商い中/支度中
<PPL-33> 目 8-2497-1901 ¥6,100
130×600



⑳ ケヤキ 営業中/準備中
<PPL-34> 目 8-2497-2001 ¥6,100
130×600



㉑ 特大ネズコ 営業中/準備中
<PPL-49> 目 8-2497-2101 ¥8,500
280×720

特大サイズの木製サインは置くだけでインパクトあり!

木製サイン 特大サイズ 230×H900 厚さ30



① No.2613 営業中/仕込中
〈YSI-03〉 8-2498-0101 ¥9,500



② No.3948 営業中/準備中
〈YSI-04〉 8-2498-0201 ¥9,500



③ No.2615 営業中/準備中
〈YSI-05〉 8-2498-0301 ¥9,500



サイン

イーゼル・ボード・
メイススタンド

店頭サイン・
パーテーション

のぼり

のれん

幕・旗・提灯



大サイズ 180×H600 厚さ20

④ No.2568 営業中/準備中
〈YSI-06〉 8-2498-0401 ¥3,800

⑤ No.2569 商い中/支度中
〈YSI-07〉 8-2498-0501 ¥3,800

⑥ No.2570 営業中/準備中
〈YSI-08〉 8-2498-0601 ¥3,800



中サイズ 150×H400 厚さ20

⑦ No.2566 営業中/準備中
〈YSI-09〉 8-2498-0701 ¥2,800

⑧ No.2567 商い中/支度中
〈YSI-10〉 8-2498-0801 ¥2,800

⑨ No.2565 商い中/支度中
〈YSI-11〉 8-2498-0901 ¥2,800



店頭プレート ⑩~⑬材質:塩化ビニール

⑩ EHP-1
〈PTV-85〉 8-2498-1001 ¥1,500
90×300 表:営業中 裏:準備中



⑪ EHP-2
〈PTV-86〉 8-2498-1101 ¥1,500
90×300 表:営業中 裏:閉店



⑫ EHP-3
〈PTV-87〉 8-2498-1201 ¥1,500
90×300 表:営業中 裏:定休日



⑬ EHP-4
〈PTV-88〉 8-2498-1301 ¥1,500
90×300 表:商い中 裏:仕度中

のぼり ※このページの®マークの材質はテロンボンジです。他はすべて綿100%です。
①~⑳は、上下の辺と竿通しの無い辺の3辺を縫製してあります。(三方三巻縫製) 
※のぼり、各種 特注承ります。

料理道具
調理小物
調理機械
厨房機器
設備
サービス用品
喫茶用品
軽食
製菓用品
フロン
洗濯用
清掃用品
長靴白衣
消耗品
バンケット
フラット
テーブル
卓上備品
料理演出用品
グラス
ホテル
旅館用品
テーブル
サイン
店舗備品

- | | | | | | | | | |
|---|---|---|---|---|---|---|---|---|
|  |  |  |  |  |  |  |  |  |
| ① 1-201
ラーメン®
<YNB-I8>
8-2499-0101
600×1,800
¥2,800 | ② 1-202
味噌ラーメン®
<YNB-I9>
8-2499-0201
600×1,800
¥2,800 | ③ 1-203
中華そば®
<YNB-J0>
8-2499-0301
600×1,800
¥2,800 | ④ 1-204
らーめん®
<YNB-J1>
8-2499-0401
600×1,800
¥2,800 | ⑤ 1-205
ギョーザ®
<YNB-J2>
8-2499-0501
600×1,800
¥2,800 | ⑥ 1-206
とんこつ®
<YNB-J3>
8-2499-0601
600×1,800
¥2,800 | ⑦ 1-208
らーめん®
<YNB-J5>
8-2499-0701
600×1,800
¥2,800 | ⑧ 1-210
らーめん®
<YNB-J7>
8-2499-0801
600×1,800
¥2,800 | ⑨ 1-211
ギョーザ®
<YNB-J8>
8-2499-0901
600×1,800
¥2,800 |
|  |  |  |  |  |  |  |  |  |
| ⑩ 1-213
餃子・ラーメン®
<YNB-K0>
8-2499-1001
600×1,800
¥2,800 | ⑪ 1-214
ラーメン®
<YNB-K1>
8-2499-1101
600×1,800
¥2,800 | ⑫ 1-215
らーめん®
<YNB-K2>
8-2499-1201
600×1,800
¥2,800 | ⑬ 1-209
ラーメン®
<YNB-J6>
8-2499-1301
600×1,800
¥2,800 | ⑭ 1-217
中華そば®
<YNB-K4>
8-2499-1401
600×1,800
¥2,800 | ⑮ 1-218
つけ麺®
<YNB-K5>
8-2499-1501
600×1,800
¥2,800 | ⑯ 2-01-036
つけ麺®
<YSV-02>
8-2499-1601
600×1,800
¥2,800 | ⑰ 1-220
冷し中華®
<YNB-K7>
8-2499-1701
600×1,800
¥2,800 | ⑱ 1-222
冷し中華®
<YNB-K9>
8-2499-1801
600×1,800
¥2,800 |
|  |  |  |  |  |  |  |  |  |
| ⑲ 2-01-052
冷やしラーメン®
<YSV-03>
8-2499-1901
600×1,800
¥2,800 | ⑳ 2-01-025
タンタン麺®
<YSV-01>
8-2499-2001
600×1,800
¥2,800 | ㉑ J98-207
ラーメン®
<YJN-01>
8-2499-2101
600×1,800
¥2,300 | ㉒ J98-208
ラーメン®
<YJN-02>
8-2499-2201
600×1,800
¥2,300 | ㉓ J05-0001
らーめん®
<YJN-03>
8-2499-2301
600×1,800
¥2,800 | ㉔ J05-0002
みそらーめん®
<YJN-04>
8-2499-2401
600×1,800
¥2,800 | ㉕ J05-0003
とんこつ
らーめん®
<YJN-05>
8-2499-2501
600×1,800
¥2,800 | ㉖ J05-0067
ラーメン®
<YJN-59>
8-2499-2601
450×1,500
¥2,500 | |
|  |  |  |  |  |  |  |  |  |
| ㉗ J05-0006
餃子®
<YJN-07>
8-2499-2701
600×1,800
¥2,800 | ㉘ F-110
みそラーメン®
<YLI-01>
8-2499-2801
600×1,800
¥3,900 | ㉙ F-133
つけ麺®
<YLI-03>
8-2499-2901
600×1,800
¥3,900 | ㉚ TR-102
とんこつ
ラーメン®
<YLI-02>
8-2499-3001
600×1,800
¥3,800 | ㉛ K12-34
餃子・ラーメン
<YZY-01>
8-2499-3101
600×1,800
¥3,400 | ㉜ K12-35
ギョーザ
<YZY-02>
8-2499-3201
600×1,800
¥3,000 | ㉝ UF-245
ラーメン
<YNB-77>
8-2499-3301
700×1,800
¥3,900 | ㉞ F-132
チャーハン
<YLI-05>
8-2499-3401
600×1,800
¥4,200 | ㉟ K12-32
冷し中華
<YZY-03>
8-2499-3501
600×1,800
¥4,000 |

のぼり ※このページのⓅマークの材質はテロンポンジです。他はすべて綿100%です。
 ①～⑮・⑲～⑳は、上下の辺と竿通しの無い辺の3辺を縫製してあります。(三方三巻縫製) Ⓟ
 ※のぼり、各種 特注承ります。

サイン

イーゼル・ボード・
×ユーリスタンド

店頭サイン・
パーテーション

のぼり

のれん

幕・旗・提灯



① 1-401
焼肉 Ⓟ
<YNB-N3>
8-2500-0101
600×1,800
¥2,800



② 1-402
焼肉 Ⓟ
<YNB-N4>
8-2500-0201
600×1,800
¥2,800



③ 1-403
焼肉 Ⓟ
<YNB-N5>
8-2500-0301
600×1,800
¥2,800



④ 1-404
炭火焼肉 Ⓟ
<YNB-N6>
8-2500-0401
600×1,800
¥2,800



⑤ 1-405
キムチ Ⓟ
<YNB-N7>
8-2500-0501
600×1,800
¥2,800



⑥ 2-03-150
和牛 Ⓟ
<YSV-29>
8-2500-0601
600×1,800
¥2,800



⑦ 1-409
炭火焼き Ⓟ
<YNB-01>
8-2500-0701
600×1,800
¥2,800



⑧ 1-410
ホルモン焼き Ⓟ
<YNB-02>
8-2500-0801
600×1,800
¥2,800



⑨ 1-411
ホルモン Ⓟ
<YNB-03>
8-2500-0901
600×1,800
¥2,800



⑩ 2-03-080
ジンギスカン Ⓟ
<YSV-30>
8-2500-1001
600×1,800
¥2,800



⑪ 2-03-004
石焼ビビンバ Ⓟ
<YSV-28>
8-2500-1101
600×1,800
¥2,800



⑫ 1-413
石焼ビビンバ Ⓟ
<YNB-05>
8-2500-1201
600×1,800
¥2,800



⑬ 1-219
冷麺 Ⓟ
<YNB-K6>
8-2500-1301
600×1,800
¥2,800



⑭ 1-221
冷麺 Ⓟ
<YNB-K8>
8-2500-1401
600×1,800
¥2,800



⑮ 2-26-014
韓国料理 Ⓟ
<YSV-31>
8-2500-1501
600×1,800
¥2,800



⑯ 2-26-015
サムギョプサル Ⓟ
<YSV-10>
8-2500-1601
600×1,800
¥2,800



⑰ 2-20-021
チゲ鍋 Ⓟ
<YSV-33>
8-2500-1701
600×1,800
¥2,800



⑱ 2-20-012
もつ鍋 Ⓟ
<YSV-32>
8-2500-1801
600×1,800
¥2,800



⑲ J05-0027
やきにく Ⓟ
<YJN-09>
8-2500-1901
600×1,800
¥2,800



⑳ J05-0008
韓国料理 Ⓟ
<YJN-08>
8-2500-2001
600×1,800
¥2,800

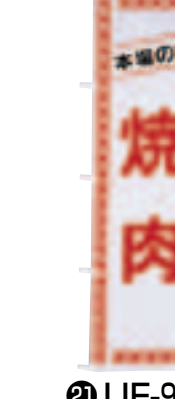

㉑ UF-982
本場の味 焼肉
<YNB-62>
8-2500-2101
600×1,800
¥4,200



㉒ F-303
焼肉
<YLI-47>
8-2500-2201
600×1,800
¥3,900



㉓ UF-1045
石焼ビビンバ
<YNB-11>
8-2500-2301
600×1,800
¥3,900



㉔ 2-26-002
中華料理 Ⓟ
<YSV-04>
8-2500-2401
600×1,800
¥2,800



㉕ 2-26-052
肉まん Ⓟ
<YSV-06>
8-2500-2501
600×1,800
¥2,800



㉖ 2-26-040
飲茶セット Ⓟ
<YSV-07>
8-2500-2601
600×1,800
¥2,800



㉗ 1-706
ステーキ Ⓟ
<YNB-U2>
8-2500-2701
600×1,800
¥2,800



㉘ 1-707
ハンバーグ Ⓟ
<YNB-U3>
8-2500-2801
600×1,800
¥2,800



㉙ 1-710
カレー Ⓟ
<YNB-U6>
8-2500-2901
600×1,800
¥2,800



㉚ 1-711
カレー Ⓟ
<YNB-U7>
8-2500-3001
600×1,800
¥2,800



㉛ 1-712
スパゲティ Ⓟ
<YNB-U8>
8-2500-3101
600×1,800
¥2,800



㉜ 1-713
パスタ Ⓟ
<YNB-U9>
8-2500-3201
600×1,800
¥2,800



㉝ 1-714
ピザ Ⓟ
<YNB-V0>
8-2500-3301
600×1,800
¥2,800



㉞ J99-236
パスタ&
スパゲッティ Ⓟ
<YJN-31>
8-2500-3401
600×1,800
¥2,300



㉟ 2-22-020
オムライス Ⓟ
<YSV-11>
8-2500-3501
600×1,800
¥2,800

のぼり ※このページの®マークの材質はテトロンポンジです。他はすべて綿100%です。
①～⑯は、上下の辺と竿通しの無い辺の3辺を縫製してあります。(三方三巻縫製) 
※のぼり、各種 特注承ります。

料理道具
調理小物
調理機械
厨房機器
設備
サービス用品
喫茶用品
軽食
製菓用品
フロン
洗濯用
清掃用品
長靴白衣
消耗品
ハンケット
フラットウェア
テーブルウェア
卓上備品
料理演出用品
グラス
ホテル旅館用品
テーブル椅子
サイン
店舗備品

- | | | | | | | | | | |
|---|---|---|---|---|---|---|---|---|---|
|  |  |  |  |  |  |  |  |  |  |
| ① 2-02-004
うどんそば®
<YSV-12>
8-2501-0101
600×1,800
¥2,800 | ② 1-301
手打ちうどん®
<YNB-L2>
8-2501-0201
600×1,800
¥2,800 | ③ 1-302
手打ちそば®
<YNB-L3>
8-2501-0301
600×1,800
¥2,800 | ④ 1-303
うどん®
<YNB-L4>
8-2501-0401
600×1,800
¥2,800 | ⑤ 1-304
そば®
<YNB-L5>
8-2501-0501
600×1,800
¥2,800 | ⑥ 1-305
ざるうどん®
<YNB-L6>
8-2501-0601
600×1,800
¥2,800 | ⑦ 1-306
ざるそば®
<YNB-L7>
8-2501-0701
600×1,800
¥2,800 | ⑧ 1-309
手打ちうどん®
<YNB-M0>
8-2501-0801
600×1,800
¥2,800 | ⑨ 1-310
手打ちそば®
<YNB-M1>
8-2501-0901
600×1,800
¥2,800 | |
|  |  |  |  |  |  |  |  |  |  |
| ⑩ 1-311
うどん®
<YNB-M2>
8-2501-1001
600×1,800
¥2,800 | ⑪ 1-312
そば®
<YNB-M3>
8-2501-1101
600×1,800
¥2,800 | ⑫ 1-313
そば®
<YNB-M4>
8-2501-1201
600×1,800
¥2,800 | ⑬ 1-314
ざる®
<YNB-M5>
8-2501-1301
600×1,800
¥2,800 | ⑭ 1-307
天ざる®
<YNB-L8>
8-2501-1401
600×1,800
¥2,800 | ⑮ 1-315
ぶっかけうどん®
<YNB-M6>
8-2501-1501
600×1,800
¥2,800 | ⑯ 2-02-009
ぶっかけうどん®
<YSV-14>
8-2501-1601
600×1,800
¥2,800 | ⑰ 1-316
セルフの店®
<YNB-M7>
8-2501-1701
600×1,800
¥2,800 | ⑱ 1-317
鍋焼うどん®
<YNB-M8>
8-2501-1801
600×1,800
¥2,800 | |
|  |  |  |  |  |  |  |  |  |  |
| ⑲ 2-02-010
カレーうどん®
<YSV-13>
8-2501-1901
600×1,800
¥2,800 | ⑳ 2-02-008
冷やしうどん®
<YSV-15>
8-2501-2001
600×1,800
¥2,800 | ㉑ 2-34-010
丼物あります®
<YSV-16>
8-2501-2101
600×1,800
¥2,800 | ㉒ J05-0010
うどん®
<YJN-11>
8-2501-2201
600×1,800
¥2,800 | ㉓ J05-0011
そば®
<YJN-12>
8-2501-2301
600×1,800
¥2,800 | ㉔ F-210
手打ちうどん
そば
<YLI-07>
8-2501-2401
600×1,800
¥4,200 | ㉕ UF-961
うどん
<YNB-18>
8-2501-2501
600×1,800
¥4,000 | ㉖ F-1252
手打ちうどん
<YLI-48>
8-2501-2601
700×1,800
¥4,000 | ㉗ F-239
十割そば®
<YLI-61>
8-2501-2701
600×1,800
¥3,600 | |
|  |  |  |  |  |  |  |  |  |  |
| ㉘ K98-12
そば
<YZY-04>
8-2501-2801
600×1,800
¥3,600 | ㉙ F-960
そば
<YLI-44>
8-2501-2901
600×1,800
¥4,000 | ㉚ K12-15
自然食おそば
<YZY-05>
8-2501-3001
600×1,800
¥3,200 | ㉛ F-1256
手打そば
<YLI-49>
8-2501-3101
700×1,800
¥4,000 | ㉜ TR-202
そばうどん®
<YLI-50>
8-2501-3201
600×1,750
¥3,800 | ㉝ F-221
冷したぬき
<YLI-06>
8-2501-3301
600×1,800
¥3,700 | ㉞ F-236
冷やし
うどんそば®
<YLI-08>
8-2501-3401
550×1,750
¥3,700 | ㉟ F-219
新そば®
<YLI-09>
8-2501-3501
600×1,800
¥3,900 | ㊱ F-237
カレーうどん®
<YLI-10>
8-2501-3601
600×1,800
¥3,900 | |

のぼり ※このページの㊦マークの材質はテロンボンジです。他はすべて綿100%です。
 ①～⑥・⑧～⑱・⑳～㉔は、上下の辺と竿通しの無い辺の3辺を縫製してあります。(三方三巻縫製) ㉕
 ※のぼり、各種 特注承ります。

サイン

イーゼル・ボード・
 ヌメーラスタンド

店頭サイン・
 パーテーション

のぼり

のれん

幕・旗・提灯



① 1-601
 寿し ㊦
 <YNB-S1>
 8-2502-0101
 600×1,800
 ¥2,800



② 1-602
 寿司 ㊦
 <YNB-S2>
 8-2502-0201
 600×1,800
 ¥2,800



③ 1-603
 鮓 ㊦
 <YNB-S3>
 8-2502-0301
 600×1,800
 ¥2,800



④ 1-604
 にぎり寿し ㊦
 <YNB-S4>
 8-2502-0401
 600×1,800
 ¥2,800



⑤ 2-08-005
 回転寿司 ㊦
 <YSV-18>
 8-2502-0501
 600×1,800
 ¥2,800



⑥ 1-607
 回転寿司 ㊦
 <YNB-S7>
 8-2502-0601
 600×1,800
 ¥2,800



⑦ J99-233
 回転寿司 ㊦
 <YJN-18>
 8-2502-0701
 600×1,800
 ¥2,300



⑧ 1-501
 活魚料理 ㊦
 <YNB-P7>
 8-2502-0801
 600×1,800
 ¥2,800



⑨ 1-502
 活魚料理 ㊦
 <YNB-P8>
 8-2502-0901
 600×1,800
 ¥2,800



⑩ 1-503
 海鮮料理 ㊦
 <YNB-P9>
 8-2502-1001
 600×1,800
 ¥2,800



⑪ 1-510
 産地直送 ㊦
 <YNB-Q6>
 8-2502-1101
 600×1,800
 ¥2,800



⑫ 1-608
 肴の美味しい店 ㊦
 <YNB-S8>
 8-2502-1201
 600×1,800
 ¥2,800



⑬ 2-34-047
 海鮮丼 ㊦
 <YSV-17>
 8-2502-1301
 600×1,800
 ¥2,800



⑭ 2-09-010
 大漁 ㊦
 <YSV-19>
 8-2502-1401
 600×1,800
 ¥2,800



⑮ 1-605
 まぐろ ㊦
 <YNB-S5>
 8-2502-1501
 600×1,800
 ¥2,800



⑯ 1-610
 たこ ㊦
 <YNB-T0>
 8-2502-1601
 600×1,800
 ¥2,800



⑰ 1-615
 まぐろ ㊦
 <YNB-T5>
 8-2502-1701
 600×1,800
 ¥2,800



⑱ 1-616
 たい ㊦
 <YNB-T6>
 8-2502-1801
 600×1,800
 ¥2,800



⑲ F-328
 ふぐ料理
 <YLI-14>
 8-2502-1901
 600×1,800
 ¥4,100



⑳ 1-820
 うなぎ ㊦
 <YNB-X7>
 8-2502-2001
 600×1,800
 ¥2,800



㉑ 1-821
 うなぎ ㊦
 <YNB-X8>
 8-2502-2101
 600×1,800
 ¥2,800



㉒ 1-822
 うなぎの蒲焼 ㊦
 <YNB-X9>
 8-2502-2201
 600×1,800
 ¥2,800



㉓ 1-609
 うなぎ ㊦
 <YNB-S9>
 8-2502-2301
 600×1,800
 ¥2,800



㉔ 1-514
 仕出し会席 ㊦
 <YNB-R0>
 8-2502-2401
 600×1,800
 ¥2,800



㉕ 1-515
 仕出し ㊦
 <YNB-R1>
 8-2502-2501
 600×1,800
 ¥2,800



㉖ F-1250
 寿司
 <YLI-60>
 8-2502-2601
 600×1,800
 ¥3,700



㉗ UF-1037
 回転寿司
 <YNB-I5>
 8-2502-2701
 600×1,800
 ¥4,100



㉘ TR-302
 新鮮刺身 ㊦
 <YLI-15>
 8-2502-2801
 600×1,750
 ¥3,800

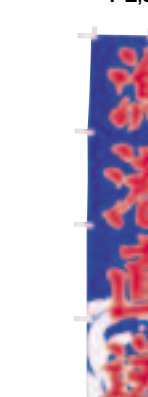

㉙ UF-1578
 漁港直送
 <YNB-AW>
 8-2502-2901
 600×1,800
 ¥4,300



㉚ F-444
 海鮮丼 ㊦
 <YLI-16>
 8-2502-3001
 600×1,800
 ¥4,000



㉛ F-5013
 かに ㊦
 <YLI-17>
 8-2502-3101
 600×1,800
 ¥4,000



㉜ F-324
 活魚料理
 <YLI-53>
 8-2502-3201
 600×1,800
 ¥4,400



㉝ J98-226
 うなぎ蒲焼
 <YJN-19>
 8-2502-3301
 600×1,800
 ¥2,700



㉞ F-331
 うなぎ
 <YLI-11>
 8-2502-3401
 600×1,800
 ¥4,100

のぼり ※このページの㊞マークの材質はテトロンポンジです。他はすべて綿100%です。
①～⑦・⑩・⑪・⑭～⑳は、上下の辺と竿通しの無い辺の3辺を縫製してあります。(三方三巻縫製) ㊞
※のぼり、各種 特注承ります。

料理道具
調理小物
調理機械
厨房機器
設備
サービス用品
喫茶用品
軽食
製菓用品
フロン
洗濯用
清掃用品
長靴白衣
衛生
消耗品
ハンケット
フラット
テーブル
卓上備品
料理演出用品
グラス
ホテル
旅館用品
テーブル
サイン
店舗備品

- | | | | | | | | | |
|--|--|---|---|---|---|---|--|--|
| | | | | | | | | |
| ① 1-518
かつ丼 ㊞
<YNB-R4>
8-2503-0101
600×1,800
¥2,800 | ② 1-519
天丼 ㊞
<YNB-R5>
8-2503-0201
600×1,800
¥2,800 | ③ 1-520
天ぷら ㊞
<YNB-R6>
8-2503-0301
600×1,800
¥2,800 | ④ 1-701
とんかつ ㊞
<YNB-T7>
8-2503-0401
600×1,800
¥2,800 | ⑤ 1-702
とんかつ ㊞
<YNB-T8>
8-2503-0501
600×1,800
¥2,800 | ⑥ 1-704
串かつ ㊞
<YNB-U0>
8-2503-0601
600×1,800
¥2,800 | ⑦ 1-705
カキフライ ㊞
<YNB-U1>
8-2503-0701
600×1,800
¥2,800 | ⑧ F-238
天ぷら
<YLI-51>
8-2503-0801
600×1,800
¥4,000 | ⑨ F-228
釜めし
<YLI-52>
8-2503-0901
600×1,800
¥4,000 |
| | | | | | | | | |
| ⑩ 1-523
お食事処 ㊞
<YNB-R9>
8-2503-1001
600×1,800
¥2,800 | ⑪ 1-524
お食事処 ㊞
<YNB-S0>
8-2503-1101
600×1,800
¥2,800 | ⑫ TR-404
お食事処 ㊞
<YLI-12>
8-2503-1201
600×1,750
¥3,800 | ⑬ F-416
呑食処
<YLI-13>
8-2503-1301
450×1,800
¥4,800 | ⑭ 1-416
鍋料理 ㊞
<YNB-P0>
8-2503-1401
600×1,800
¥2,800 | ⑮ 1-421
すきやき ㊞
<YNB-P5>
8-2503-1501
600×1,800
¥2,800 | ⑯ 1-709
しゃぶしゃぶ ㊞
<YNB-U5>
8-2503-1601
600×1,800
¥2,800 | ⑰ 1-817
おでん ㊞
<YNB-X3>
8-2503-1701
600×1,800
¥2,800 | ⑱ 1-801
焼鳥 ㊞
<YNB-V7>
8-2503-1801
600×1,800
¥2,800 |
| | | | | | | | | |
| ⑲ 1-818
地鶏 焼鳥 ㊞
<YNB-X4>
8-2503-1901
600×1,800
¥2,800 | ⑳ 1-819
地鶏 ㊞
<YNB-X5>
8-2503-2001
600×1,800
¥2,800 | ㉑ 1-521
居酒屋 ㊞
<YNB-R7>
8-2503-2101
600×1,800
¥2,800 | ㉒ 2-25-050
串揚げ ㊞
<YSV-09>
8-2503-2201
600×1,800
¥2,800 | ㉓ 2-25-080
炭火焼 ㊞
<YSV-08>
8-2503-2301
600×1,800
¥2,800 | ㉔ 1-812
ビアガーデン ㊞
<YNB-W8>
8-2503-2401
600×1,800
¥2,800 | ㉕ F-398
から揚げ ㊞
<YLI-46>
8-2503-2501
600×1,800
¥3,800 | ㉖ J05-0020
やきとり ㊞
<YJN-10>
8-2503-2601
600×1,800
¥2,800 | ㉗ F-601
もつ煮 ㊞
<YLI-62>
8-2503-2701
600×1,800
¥4,300 |
| | | | | | | | | |
| ㉘ J99-240
地酒 ㊞
<YJN-21>
8-2503-2801
600×1,800
¥2,300 | ㉙ J05-0031
生ビール
(イラスト) ㊞
<YJN-22>
8-2503-2901
600×1,800
¥2,800 | ㉚ J98-215
生ビール ㊞
<YJN-23>
8-2503-3001
600×1,800
¥2,300 | ㉛ F-3001
うまい焼酎 ㊞
<YLI-18>
8-2503-3101
600×1,800
¥3,600 | ㉜ F-337
居酒屋 ㊞
<YLI-19>
8-2503-3201
600×1,800
¥3,700 | ㉝ TR-306
鍋料理 ㊞
<YLI-20>
8-2503-3301
600×1,750
¥3,800 | | | |

のぼり ※このページの㊦マークの材質はテトロンボンジです。他はすべて綿100%です。
①～⑬・㉑は、上下の辺と竿通しの無い辺の3辺を縫製してあります。(三方三巻縫製) 
※のぼり、各種 特注承ります。

サイン
イーゼル・ボード・
メニュースタンド
店頭サイン・
パーテーション
のぼり
のれん
幕・旗・提灯



① 1-717
お惣菜 ㊦
<YNB-V3>
8-2504-0101
600×1,800
¥2,800



② 1-718
おにぎり ㊦
<YNB-V4>
8-2504-0201
600×1,800
¥2,800



③ 1-719
お弁当 ㊦
<YNB-V5>
8-2504-0301
600×1,800
¥2,800



④ 1-720
お弁当 ㊦
<YNB-V6>
8-2504-0401
600×1,800
¥2,800



⑤ 1-802
たこ焼 ㊦
<YNB-V8>
8-2504-0501
600×1,800
¥2,800

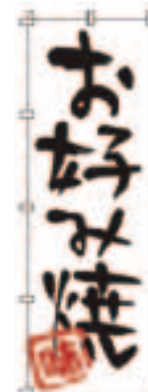

⑥ 1-803
お好み焼 ㊦
<YNB-V9>
8-2504-0601
600×1,800
¥2,800



⑦ 1-804
たい焼 ㊦
<YNB-W0>
8-2504-0701
600×1,800
¥2,800



⑧ 1-805
もんじゃ焼 ㊦
<YNB-W1>
8-2504-0801
600×1,800
¥2,800



⑨ 1-806
お好み焼 ㊦
<YNB-W2>
8-2504-0901
600×1,800
¥2,800



⑩ 1-807
たこ焼 ㊦
<YNB-W3>
8-2504-1001
600×1,800
¥2,800



⑪ 1-808
焼そば ㊦
<YNB-W4>
8-2504-1101
600×1,800
¥2,800



⑫ 1-809
フライドポテト ㊦
<YNB-W5>
8-2504-1201
600×1,800
¥2,800



⑬ 1-810
フランクフルト ㊦
<YNB-W6>
8-2504-1301
600×1,800
¥2,800



⑭ J98-203
お弁当 ㊦
<YJN-32>
8-2504-1401
600×1,800
¥2,300



⑮ J98-205
おにぎり ㊦
<YJN-33>
8-2504-1501
600×1,800
¥2,300



⑯ J99-232
焼そば ㊦
<YJN-13>
8-2504-1601
600×1,800
¥2,300



⑰ J05-0069
たこ焼 ㊦
<YJN-14>
8-2504-1701
450×1,500
¥2,500



⑱ J05-0061
お好焼 ㊦
<YJN-15>
8-2504-1801
450×1,500
¥2,500



⑲ J99-504 ㊦
フランクフルト
<YJN-55>
8-2504-1901
450×1,800
¥2,300



⑳ J99-505 ㊦
フライドポテト
<YJN-56>
8-2504-2001
450×1,800
¥2,300



㉑ J99-502 ㊦
焼とうもろこし
<YJN-17>
8-2504-2101
450×1,800
¥2,300



㉒ J99-503 ㊦
クレープ
<YJN-54>
8-2504-2201
450×1,800
¥2,300



㉓ K13-49
お弁当
<YZY-07>
8-2504-2301
600×1,800
¥3,200



㉔ F-361
お弁当 ㊦
<YLI-55>
8-2504-2401
600×1,800
¥4,000



㉕ TR-405
お弁当 ㊦
<YLI-22>
8-2504-2501
600×1,750
¥3,800



㉖ F-363
お惣菜 ㊦
<YLI-21>
8-2504-2601
600×1,800
¥4,000



㉗ K13-10
やきそば
<YZY-08>
8-2504-2701
600×1,800
¥3,200

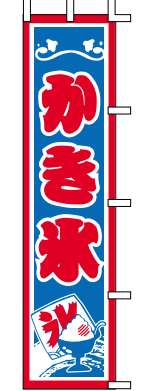

㉘ J99-507
かき氷 ㊦
<YJN-58>
8-2504-2801
450×1,800
¥2,300



㉙ 1-811
かき氷 ㊦
<YNB-W7>
8-2504-2901
600×1,800
¥2,800

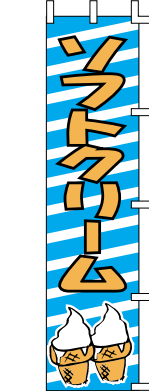

㉚ J99-506
ソフトクリーム ㊦
<YJN-57>
8-2504-3001
450×1,800
¥2,300



㉛ 31 KY氷の旗 <FKO-15> 目
8-2504-3101 大 720×850 ¥1,550
8-2504-3102 中 490×700 ¥ 850
8-2504-3103 小 350×400 ¥ 440



㉜ 32 初雪氷の旗
<FKO-16> 8-2504-3201 ¥1,000
500×595



㉝ 33 スワン氷の旗
<FKO-13> 目 8-2504-3301 ¥700
500×600



㉞ 34 旗 1-1029 かき氷 ㊦
<YNB-AG> 8-2504-3401 ¥1,600
540×430
●上部パイプ・ひも付



㉟ 35 旗 1-1030
ソフトクリーム ㊦
<YNB-AH>
8-2504-3501
540×430
●上部パイプ・ひも付
¥1,600

のぼり ※このページの◎マークの材質はテトロンポンジです。他はすべて綿100%です。
①・②・⑤～⑲は、上下の辺と竿通しの無い辺の3辺を縫製してあります。(三方三巻縫製) ◎
※のぼり、各種 特注承ります。

料理道具
調理小物
調理機械
厨房機器
設備
サービス用品
喫茶用品
軽食
製菓用品
フロン
洗濯用
清掃用品
長靴白衣
衛生
消耗品
バンケット
フラット
テーブル
卓上備品
料理演出
用品
グラス
ホテル
旅館用品
テーブル
椅子
サイン
店舗備品

- | | | | | | | | | |
|--|---|---|--|--|--|--|--|---|
| | | | | | | | | |
| 1-708
サンドイッチ◎
<YNB-U4>
8-2505-0101
600×1,800
¥2,800 | 1-716
パン◎
<YNB-V2>
8-2505-0201
600×1,800
¥2,800 | J01-247
焼きたて
パンの店◎
<YJN-34>
8-2505-0301
600×1,800
¥2,300 | J99-238
自家製パン◎
<YJN-35>
8-2505-0401
600×1,800
¥2,300 | 2-23-018
メロンパン◎
<YSV-21>
8-2505-0501
600×1,800
¥2,800 | 2-23-005
米粉パン◎
<YSV-20>
8-2505-0601
600×1,800
¥2,800 | 1-815
コーヒー◎
<YNB-X1>
8-2505-0701
600×1,800
¥2,800 | 1-816
カフェ◎
<YNB-X2>
8-2505-0801
600×1,800
¥2,800 | F-351
コーヒー
<YLI-45>
8-2505-0901
450×1,800
¥4,300 |
| | | | | | | | | |
| 1-909
宴会◎
<YNB-Y9>
8-2505-1001
600×1,800
¥2,800 | 1-910
ご宴会◎
<YNB-Z0>
8-2505-1101
600×1,800
¥2,800 | 1-914
忘年会◎
<YNB-Z4>
8-2505-1201
600×1,800
¥2,800 | 1-915
新年会◎
<YNB-Z5>
8-2505-1301
600×1,800
¥2,800 | 1-916
忘年会・新年会◎
<YNB-Z6>
8-2505-1401
600×1,800
¥2,800 | 2-05-009
歓送迎会◎
<YSV-22>
8-2505-1501
600×1,800
¥2,800 | 1-920
バイキング◎
<YNB-AB>
8-2505-1601
600×1,800
¥2,800 | 2-26-100
中華バイキング◎
<YSV-05>
8-2505-1701
600×1,800
¥2,800 | |
| | | | | | | | | |
| 2-05-060
女子会メニュー◎
<YSV-23>
8-2505-1801
600×1,800
¥2,800 | 1-903
モーニングやります◎
<YNB-Y3>
8-2505-1901
600×1,800
¥2,800 | 1-901
ランチ◎
<YNB-Y1>
8-2505-2001
600×1,800
¥2,800 | 1-902
モーニング◎
<YNB-Y2>
8-2505-2101
600×1,800
¥2,800 | 1-904
サービスランチ◎
<YNB-Y4>
8-2505-2201
600×1,800
¥2,800 | 1-905
日替わりランチ◎
<YNB-Y5>
8-2505-2301
600×1,800
¥2,800 | 1-907
昼定食◎
<YNB-Y7>
8-2505-2401
600×1,800
¥2,800 | 1-908
定食◎
<YNB-Y8>
8-2505-2501
600×1,800
¥2,800 | |
| | | | | | | | | |
| 1-912
飲み放題◎
<YNB-Z2>
8-2505-2601
600×1,800
¥2,800 | 1-913
食べ放題◎
<YNB-Z3>
8-2505-2701
600×1,800
¥2,800 | J01-243
忘・新年会
承ります◎
<YJN-26>
8-2505-2801
600×1,800
¥2,300 | J98-202
日替りランチ◎
<YJN-28>
8-2505-2901
600×1,800
¥2,300 | J99-237
ランチタイム◎
<YJN-29>
8-2505-3001
600×1,800
¥2,300 | J01-244
食べ放題!!
飲み放題!!◎
<YJN-20>
8-2505-3101
600×1,800
¥2,300 | F-441
大小宴会
承ります◎
<YLI-56>
8-2505-3201
600×1,800
¥4,100 | F-440
日替りランチ
<YLI-43>
8-2505-3301
600×1,800
¥3,900 | |

のぼり ※このページの㊦マークの材質はテトロンポンジです。他はすべて綿100%です。
①・②・⑨・⑪・⑬・⑲～⑳・㉓は、上下の辺と竿通しの無い辺の3辺を縫製してあります。(三方三巻縫製) ㉔
※のぼり、各種 特注承ります。

サイン

イーゼル・ボード・
メニュースタンド

店頭サイン・
パーテーション

のぼり

のれん

幕・旗・提灯



① 1-922
商い中 ㊦
<YNB-AD>
8-2506-0101
600×1,800
¥2,800



② 1-923
営業中 ㊦
<YNB-AE>
8-2506-0201
600×1,800
¥2,800



③ J98-108
営業中 ㊦
<YJN-24>
8-2506-0301
600×1,800
¥2,300



④ J01-140
24時間営業 ㊦
<YJN-25>
8-2506-0401
600×1,800
¥2,300



⑤ F-510
営業中 ㊦
<YLI-24>
8-2506-0501
600×1,800
¥3,500



⑥ TR-501
営業中 ㊦
<YLI-25>
8-2506-0601
600×1,750
¥3,800



⑦ F-503
営業中 ㊦
<YLI-26>
8-2506-0701
600×1,800
¥3,300



⑧ K-0321
商売繁盛 ㊦
<YNB-BB>
8-2506-0801
600×1,800
¥2,800



⑨ 2-17-015
オープン ㊦
<YSV-24>
8-2506-0901
600×1,800
¥2,800



⑩ F-502
OPEN ㊦
<YLI-30>
8-2506-1001
600×1,800
¥3,300



⑪ 2-11-008 ㊦
キャンペーン
<YSV-26>
8-2506-1101
600×1,800
¥2,800



⑫ J01-144 ㊦
本日サービスデー
<YJN-46>
8-2506-1201
600×1,800
¥2,300



⑬ 2-11-027
セール ㊦
<YSV-25>
8-2506-1301
600×1,800
¥2,800



⑭ J-12 ㊦
本日特売日(赤)
<YJN-44>
8-2506-1401
600×1,800
¥2,000



⑮ J-13 ㊦
本日特売日(黄)
<YJN-45>
8-2506-1501
600×1,800
¥2,200



⑯ F-501 ㊦
いらっしゃいませ
<YLI-27>
8-2506-1601
600×1,800
¥3,300



⑰ TR-502 ㊦
いらっしゃいませ
<YLI-28>
8-2506-1701
600×1,750
¥3,800



⑱ J99-602
カラオケ ㊦
<YNB-BD>
8-2506-1801
600×1,800
¥2,300



⑲ J01-612
まんが喫茶 ㊦
<YNB-BC>
8-2506-1901
600×1,800
¥2,300



⑳ K-0276
天然温泉 ㊦
<YJN-49>
8-2506-2001
600×1,800
¥2,800



㉑ K-0277
露天風呂 ㊦
<YJN-50>
8-2506-2101
600×1,800
¥2,800



㉒ A-58
飲酒運転追放 ㊦
<YJN-53>
8-2506-2201
450×1,500
¥1,800



㉓ F-454
駐車場
あります ㊦
<YLI-23>
8-2506-2301
600×1,800
¥4,100



㉔ J01-249
全国無料配送 ㊦
<YJN-51>
8-2506-2401
600×1,800
¥2,300



㉕ J99-415
産地直送 ㊦
<YJN-52>
8-2506-2501
600×1,800
¥2,300



㉖ K-1
大売出し
<YNB-Z9>
8-2506-2601
700×1,800
¥2,800



㉗ F-504
大売出し ㊦
<YLI-29>
8-2506-2701
600×1,800
¥3,300



㉘ 1-917
出前 ㊦
<YNB-Z7>
8-2506-2801
600×1,800
¥2,800



㉙ 1-918
宅配 ㊦
<YNB-Z8>
8-2506-2901
600×1,800
¥2,800



㉚ 1-919
お持帰り ㊦
<YNB-AA>
8-2506-3001
600×1,800
¥2,800



NEW
㉛ F-417
TAKE OUT
お持ち帰り!できます ㊦
<YLI-64>
8-2506-3101
450×1,800
¥3,400



㉜ F-426
おみやげ
<YLI-31>
8-2506-3201
600×1,800
¥3,800



㉝ J01-611
おみやげ ㊦
<YJN-48>
8-2506-3301
600×1,800
¥2,300



㉞ K11-1
いらっしゃいませ
抽選場
<YJN-47>
8-2506-3401
450×1,800
¥3,600



㉟ 2-16-005
パート・
アルバイト募集 ㊦
<YSV-27>
8-2506-3501
600×1,800
¥2,800

料理道具
調理小物
調理機械
厨房機器
設備
サービス用品
喫茶用品
軽食
製菓用品
棚
洗濯用
清掃用品
長靴白衣
衛生
消耗品
ハンケット
ウェア
フラット
ウェア
テーブル
卓上備品
料理演出
用品
食器
ホテル
旅館用品
テーブル
椅子
サイン
店舗備品

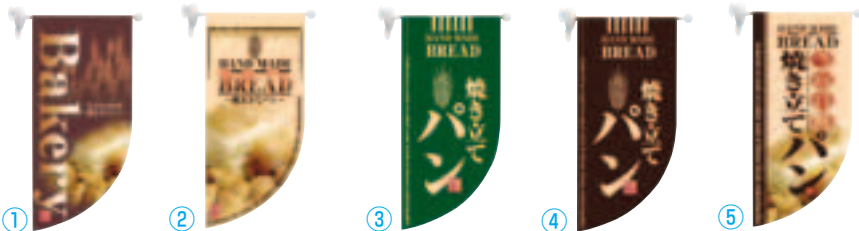

① ラウンド ミニフラッグ 255×550
※ハンガーは、⑩HF-872、⑪HF-876をご使用ください。

- ① Bakery HF-4000
〈YHL-18〉 8-2507-0101 ¥4,050
- ② BREAD HF-4001
〈YHL-19〉 8-2507-0201 ¥4,050
- ③ 焼き立てパン HF-4002 緑
〈YHL-20〉 8-2507-0301 ¥4,050
- ④ 焼き立てパン HF-4003 茶
〈YHL-21〉 8-2507-0401 ¥4,050
- ⑤ 焼き立てパン HF-4004
〈YHL-22〉 8-2507-0501 ¥4,050

●遮光スエード
●両面印刷



⑥ ラウンド ミドルフラッグ 255×850
※ハンガーは、⑩HF-872、⑪HF-876をご使用ください。

- ⑥ Bakery HF-6000
〈YHL-25〉 8-2507-0601 ¥4,650
- ⑦ 焼き立てパン HF-6001 緑
〈YHL-26〉 8-2507-0701 ¥4,650
- ⑧ 焼き立てパン HF-6002 茶
〈YHL-27〉 8-2507-0801 ¥4,650
- ⑨ 焼き立てパン HF-6003
〈YHL-28〉 8-2507-0901 ¥4,650

●遮光スエード
●両面印刷

ラウンドミニフラッグ・ラウンドミドルフラッグ用

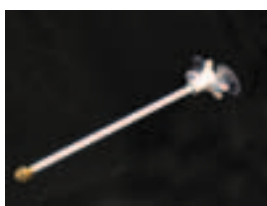

⑩ フラッグ用ハンガー
吸盤タイプ HF-872
〈YHL-23〉 8-2507-1001 ¥1,400
全長:345
材質:ABS、PVC



⑪ フラッグ用ハンガー
マグネットタイプ
HF-876
〈YHL-24〉 8-2507-1101 ¥1,450
全長:320
材質:ABS、PVC
※①～⑤ラウンドミニフラッグ、⑥～⑨ラウンドミドルフラッグにご使用できます。

風に強いスイング構造!



⑫ 折り畳み式のぼり竿用スタンド
C型

〈YST-04〉 8-2507-1201 ¥7,500
540×540×H300(展開時)
540×40×H55(折り畳み時)
材質:鉄クロームメッキ
●スイング構造になっている為、風の向きと強さに逆らわずにしなやかに動き、風の抵抗をやわらげます。
●片側約10度の振幅で揺れますので、急な転倒を防ぐと共に、お客様からの視認性を高めます。
●地面に固定する事もできます。

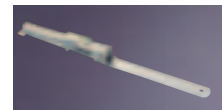

⑬ のぼり竿 (10本入) 入数
〈YNB-C3〉 8-2507-1301 ¥20,000
1,600～3,050
※のぼり竿は、入数単位で
お願いします。



自然の竹の風合いや節を再現!

⑭ 伸縮和風のぼり竿 3m
〈YSO-02〉 8-2507-1401 ¥1,000
1.6～3m
材質:スチールパイプ(樹脂コーティング)
●飲食店はもちろん、カフェやパン屋さんなど外見を気にされるお店にもピッタリです。



⑮ 注水型 のぼり竿用
スタンド M-40型
〈YNB-H1〉 8-2507-1501 ¥5,600
400×400 (満水で20kg)
ポリウレタン製



⑯ 注水型 ポールアンカー
〈YPC-03〉 8-2507-1601 ¥5,000
360×360×H205 タンク容量:13ℓ
材質:タンク/ポリエチレン
ベース部/ポリプロピレン
●倒れにくい独自のフレーム形状です



ポール固定部分が内蔵式で、ワンタッチで簡単に固定できます。



⑰ のぼり竿用 スタンド 大
〈YNB-C4〉 8-2507-1701 ¥6,600
450×450×H420

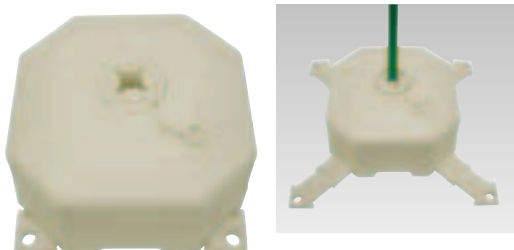

⑱ 注水式 ポールスタンド (12ℓ)
〈YPC-02〉 8-2507-1801 ¥6,000
500×500×H220 (展開時寸法)
330×330×H180 (収納時寸法)
材質:本体タンク/ポリエチレン
本体フレーム/ポリプロピレン
ポール支持パッカー/ポリプロピレン
タンク容量:12ℓ
スライドベースを2段階で引き出す事により、この原理で倒れにくくなる画期的なポールスタンドです。



⑲ 注水式スリムスタンド 石目調
30867 〈ZTY-01〉 8-2507-1901 ¥3,200
360×360×H350(展開時)
280×280×H350(収納時)
材質:本体/ポリエチレン、ポリプロピレン
スライドベース/スチール
タンク容量:10.5ℓ
●スライドベースで安定性大幅アップ。
●のぼり竿が斜めに設置できます。
●見せたい向きにのぼりがなびきPR効果抜群です。



⑳ ポールスタンド
プラ杭打込型 黒
〈YNB-17〉 8-2507-2001 ¥1,600
φ45×550

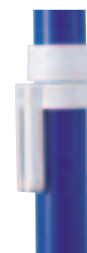

㉑ のぼり巻き上がり
ストッパー (5入) 入数
〈YST-01〉 8-2507-2101 ¥600
●のぼりの巻き上がりや絡みつきを防止します。
●竿のサイドからワンタッチで止められます。

使用方法

- ① 旗のテープ部分を指でつまみ、押え具を差し込みます。
- ② 押え具の上部にストッパーをセットします。





- ① **竹のれん棒 半間用**
〈YNL-L4〉 8-2508-0101 ¥500
全長:約1m
- ② **竹のれん棒 1間用**
〈YNL-N4〉 8-2508-0201 ¥1,760
全長:約2m
- ③ **UD-450のれん竿(黒竹)**
〈YNL-F4〉 8-2508-0301 ¥1,650
全長:約2m
- ④ **和風のれん棒**
〈YWH-01〉
8-2508-0401 半間用 φ22×1,200 ¥1,000
8-2508-0402 1間用 φ22×2,000 ¥2,000
8-2508-0403 1.5間用 φ22×3,000 ¥3,000
材質:パイプ/スチールパイプ(樹脂コーティング)
キャップ/ポリプロピレン
ジョイント/ABS、スチール
※「1.5間用」は1,500mmの2段継ぎになります。

自然の竹の色合いや節を再現!

エクスラン万国旗 1,050×700 材質:エクスラン



- ⑤ **日本**
〈YJN-63〉 8-2508-0501 ¥12,920
- ⑥ **アメリカ**
〈YJN-64〉 8-2508-0601 ¥17,200
- ⑦ **イギリス**
〈YJN-65〉 8-2508-0701 ¥17,200
- ⑧ **イタリア**
〈YJN-66〉 8-2508-0801 ¥10,000
- ⑨ **オーストラリア**
〈YJN-67〉 8-2508-0901 ¥20,000



- ⑮ **大漁旗** 〈YJN-60〉
8-2508-1501 K26-20A 1,000× 700 ¥ 8,800
8-2508-1502 K26-20B 1,500×1,000 ¥13,200
材質:綿100%



- ⑩ **スペイン(紋なし)**
〈YJN-68〉 8-2508-1001 ¥10,000
- ⑪ **大韓民国**
〈YJN-69〉 8-2508-1101 ¥20,000
- ⑫ **中華人民共和国**
〈YJN-70〉 8-2508-1201 ¥22,000
- ⑬ **ドイツ**
〈YJN-71〉 8-2508-1301 ¥10,000
- ⑭ **フランス**
〈YJN-72〉 8-2508-1401 ¥10,000



- ⑯ **大漁旗 K26-21B**
〈YJN-61〉 8-2508-1601 ¥15,200
1,500×1,000mm
材質:綿100%



⑰ **紅白幕** 〈YLI-63〉 3~5日

高さ	幅	45cm	70cm	90cm	180cm	紐
1間 180cm	幅	8-2508-1701	8-2508-1702	8-2508-1703	8-2508-1704	8-2508-1705
	価格	¥1,850	¥3,100	¥3,200	¥11,700	¥ 510
3間 540cm	幅	8-2508-1706	8-2508-1707	8-2508-1708	8-2508-1709	8-2508-1710
	価格	¥5,350	¥8,300	¥8,700	¥17,100	¥1,200

材質:綿100%
紐は別売です。



⑱ **ビニール紅白幕** 〈YKU-02〉

- 8-2508-1801 ロール40 400×50m ¥ 5,600
- 8-2508-1802 ロール60 600×50m ¥ 7,800
- 8-2508-1803 ロール75 750×50m ¥ 9,000
- 8-2508-1804 ロール90 900×50m ¥10,600



- ⑲ **ビニール幕** 1~2日
SBM-02 赤レンガ
〈YMK-01〉 8-2508-1901 ¥20,000
600×50m



- ⑳ **ビニール幕** 1~2日
SBM-03 木目
〈YMK-02〉 8-2508-2001 ¥20,000
600×50m



- ㉑ **ビニール幕** 1~2日
SBM-05 松竹梅
〈YMK-03〉 8-2508-2101 ¥20,000
600×50m



- ㉒ **ビニール幕** 1~2日
SBM-011 セール
〈YMK-04〉 8-2508-2201 ¥20,000
600×50m

サイン

イーゼル・ボード・
メニュー・スタンド

店頭サイン・
パーテーション

のぼり

のれん

幕・旗・提灯

※①～⑭の材質は、綿100%です。
※のれん、各種特注承ります。



① N-172 おでんのれん
〈YLI-40〉 8-2510-0101 ¥4,400
1,100×200



② N-173 うなぎのれん
〈YLI-41〉 8-2510-0201 ¥4,800
1,220×350



③ 17-23 お好み焼のれん
〈YLI-42〉 8-2510-0301 ¥11,000
1,750×650



④ K16-23-A 松竹梅柄
〈YJN-36〉 8-2510-0401 ¥2,600
900×210



⑤ K16-22-A すし柄
〈YJN-37〉 8-2510-0501 ¥2,600
1,050×200



⑥ K16-4-A 魚と波柄
〈YJN-38〉 8-2510-0601 ¥3,600
1,700×280



⑦ K16-6 魚文字柄
〈YJN-39〉 8-2510-0701 ¥3,400
1,700×280



⑧ K16-7-A 魚と魚文字柄
〈YJN-40〉 8-2510-0801 ¥3,600
1,700×280

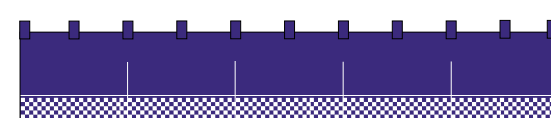

⑨ 柄のれん 004017001 市松
〈YJN-41〉 8-2510-0901 ¥4,400
1,700×280



⑩ 半間のれん 松葉ちらし
118-03 〈TNL-Q2〉 ¥9,200
8-2510-1001 松葉
8-2510-1002 えび茶
850×750



⑪ 半間のれん 松葉ちらし
118-02 〈TNL-Q1〉 ¥6,700
8-2510-1101 松葉
8-2510-1102 えび茶
850×450

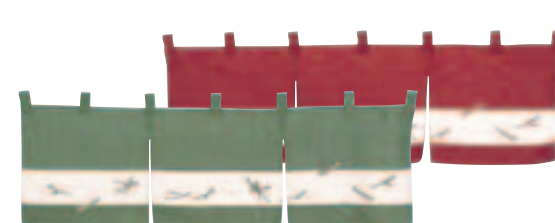

⑫ 半間のれん 松葉ちらし
118-01 〈TNL-Q0〉 ¥5,100
8-2510-1201 松葉
8-2510-1202 えび茶
850×250



⑬ カウンターのれん 松葉ちらし
118-10 〈TNL-Q4〉 ¥13,500
8-2510-1301 松葉
8-2510-1302 えび茶
1,700×450
※P.2508②の竹のれん棒1間用しかありません。

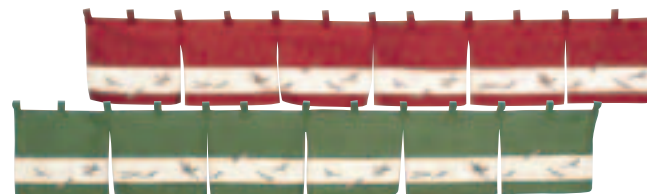

⑭ カウンターのれん 松葉ちらし
118-09 〈TNL-Q3〉 ¥10,000
8-2510-1401 松葉
8-2510-1402 えび茶
1,700×250
※P.2508②の竹のれん棒1間用しかありません。



⑮ 染め縄のれん 〈YNL-77〉
8-2510-1501 1間用 ¥60,000
2,000×1,200
8-2510-1502 半間用 ¥40,000
1,100×1,200

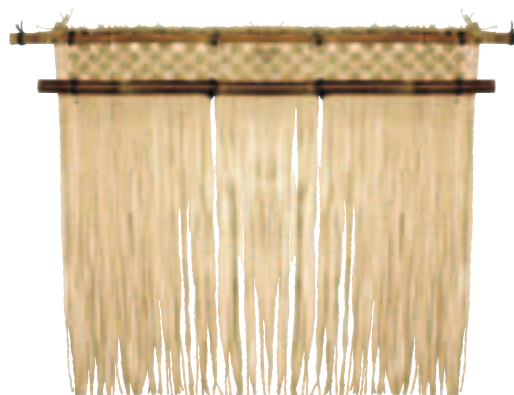

⑯ 原色縄のれん 〈YNL-78〉
8-2510-1601 1間用 ¥45,000
2,000×1,200
8-2510-1602 半間用 ¥31,000
1,100×1,200

サイン

イーゼル・ボード・
メニュースタンド

店頭サイン・
パーテーション

のぼり

のれん

幕・旗・提灯

料理道具
調理小物
調理機械
厨房機器
設備
サービス
喫茶用品
鉄板焼用品
軽食
製菓用品
フロン
洗濯用
清掃用品
長靴白衣
衛生
消耗品
ハンケット
ウェア
フラット
ウェア
テーブル
ウェア
卓上備品
料理演出
用品
グラス
食器
ホテル
旅館用品
テーブル
椅子
サイン
店舗備品

のれん ※このページの、のれん棒は別売です。

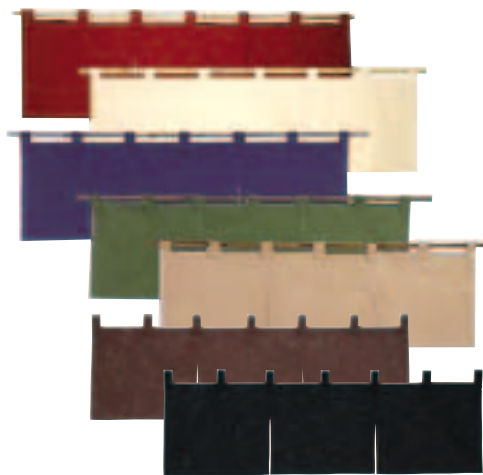

① 半間のれん 綿麻無地 001-01

〈YHV-01〉 ¥3,700

- 8-2511-0101 ボルドー
- 8-2511-0102 生成り
- 8-2511-0103 紺
- 8-2511-0104 緑
- 8-2511-0105 ベージュ
- 8-2511-0106 焦茶
- 8-2511-0107 黒

850×250
綿65% 麻35%

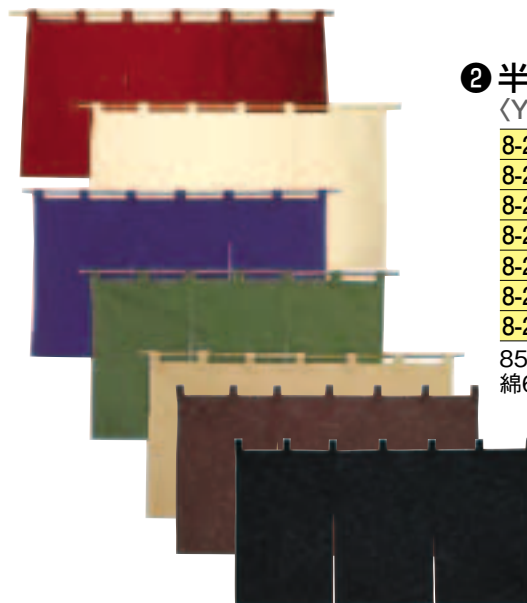

② 半間のれん 綿麻無地 001-02

〈YHV-02〉 ¥4,800

- 8-2511-0201 ボルドー
- 8-2511-0202 生成り
- 8-2511-0203 紺
- 8-2511-0204 緑
- 8-2511-0205 ベージュ
- 8-2511-0206 焦茶
- 8-2511-0207 黒

850×450
綿65% 麻35%



③ 半間のれん 綿麻無地 001-04

〈YHV-03〉 ¥7,300

- | | |
|------------------|------------------|
| 8-2511-0301 ボルドー | 8-2511-0305 ベージュ |
| 8-2511-0302 生成り | 8-2511-0306 焦茶 |
| 8-2511-0303 紺 | 8-2511-0307 黒 |
| 8-2511-0304 緑 | |

850×900
綿65% 麻35%



④ 半間のれん 綿麻無地 001-05

〈YHV-04〉 ¥8,800

- | | |
|------------------|------------------|
| 8-2511-0401 ボルドー | 8-2511-0405 ベージュ |
| 8-2511-0402 生成り | 8-2511-0406 焦茶 |
| 8-2511-0403 紺 | 8-2511-0407 黒 |
| 8-2511-0404 緑 | |

850×1,200
綿65% 麻35%



⑤ 半間のれん 綿麻無地 001-08

〈YHV-05〉 ¥9,600

- | | |
|------------------|------------------|
| 8-2511-0501 ボルドー | 8-2511-0505 ベージュ |
| 8-2511-0502 生成り | 8-2511-0506 焦茶 |
| 8-2511-0503 紺 | 8-2511-0507 黒 |
| 8-2511-0504 緑 | |

850×1,500
綿65% 麻35%

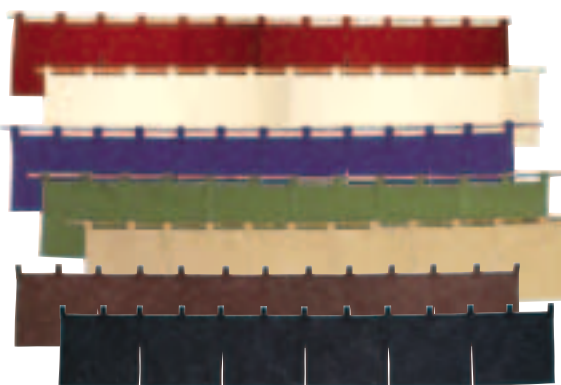

⑥ カウンターのれん 綿麻無地 001-09

〈YHV-06〉 ¥7,300

- 8-2511-0601 ボルドー
- 8-2511-0602 生成り
- 8-2511-0603 紺
- 8-2511-0604 緑
- 8-2511-0605 ベージュ
- 8-2511-0606 焦茶
- 8-2511-0607 黒

1,700×250
綿65% 麻35%
※P.2508②の竹のれん棒1間用
しかありません。

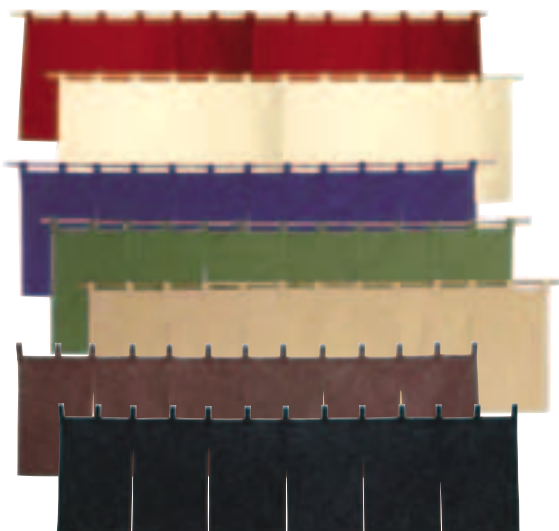

⑦ カウンターのれん 綿麻無地 001-10

〈YHV-07〉 ¥9,600

- 8-2511-0701 ボルドー
- 8-2511-0702 生成り
- 8-2511-0703 紺
- 8-2511-0704 緑
- 8-2511-0705 ベージュ
- 8-2511-0706 焦茶
- 8-2511-0707 黒

1,700×450
綿65% 麻35%
※P.2508②の竹のれん棒1間用
しかありません。

のれん ※このページの、①～⑥ののれん棒は別売です。



① 半間のれん 文(ふみ)
107-02 <YNL-K0> ¥5,800
8-2512-0101 茶
8-2512-0102 紺
850×450



② 半間のれん 文(ふみ)
107-04 <YNL-J9> ¥10,000
8-2512-0201 茶
8-2512-0202 紺
850×900



③ 半間のれん 文(ふみ)
107-05 <YNL-J8> ¥12,000
8-2512-0301 茶
8-2512-0302 紺
850×1,200



④ 半間のれん 文(ふみ)
107-01 <YNL-K1> ¥4,200
8-2512-0401 茶
8-2512-0402 紺
850×250



⑥ カウンターのれん 文(ふみ)
107-10 <YNL-K2> ¥12,000
8-2512-0601 茶
8-2512-0602 紺
1,700×450
※P.2508②の竹のれん棒1間用しかありません。



⑤ カウンターのれん 文(ふみ)
107-09 <YNL-K3> ¥8,500
8-2512-0501 茶
8-2512-0502 紺
1,700×250
※P.2508②の竹のれん棒1間用しかありません。

のれん

※⑦～⑭特長

- 綿・麻ともに素材はすべて天然素材です。
- 染めは藍染め、草木染めです。天然素材を主体としていますので化学染料と違う風合いがあります。

(注) 染めの色落ちが有ります。特に藍染めが色落ちしますので洗濯は他の物と同時にできません。素材も天然の物ですから手洗いをお願い致します。

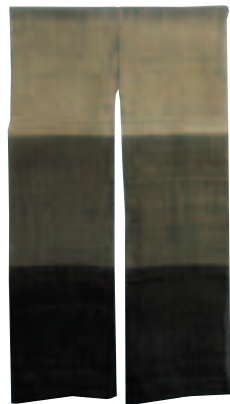

⑦ 麻のれん
もすグリーン3C MG-21
<YNL-M2> 8-2512-0701 ¥11,000
850×1,500

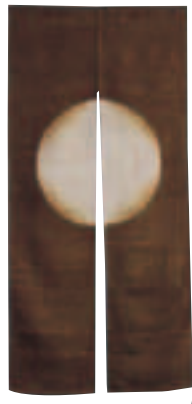

⑧ 麻のれん
からし色丸柄 MG-25A
<YNL-M3> 8-2512-0801 ¥10,000
700×1,500

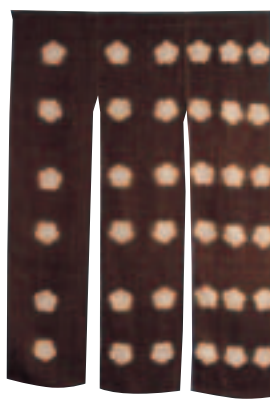

⑨ 麻のれん
茶花柄(3枚) MG-26
<YNL-M5> 8-2512-0901 ¥12,000
1,000×1,500

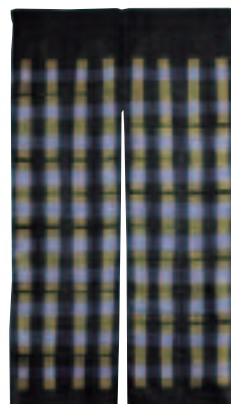

⑩ 麻のれん
草木染 MG-35
<YNL-M9> 8-2512-1001 ¥10,000
850×1,550

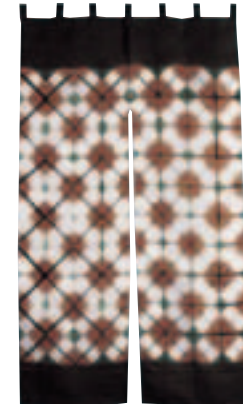

⑪ 麻のれん
草木染 MG-37
<YNL-N0> 8-2512-1101 ¥10,000
850×1,600



⑫ 麻のれん 茶ツタ柄
RA-5 (2)
<YNL-M6> 8-2512-1201 ¥10,000
850×1,500



⑬ 麻のれん 藍染
MG-40
<YNL-M7> 8-2512-1301 ¥10,000
900×900



⑭ 継ぎ足し 麻 無地 のれん
<YNL-P9> 目 ¥7,700
8-2512-1401 黒
8-2512-1402 灰桜
8-2512-1403 うこん
8-2512-1404 はなだ
8-2512-1405 裏葉
300×1,500
麻100%
●横につなぐ事ができます。二連・三連と必要に合わせて対応して頂けます。

サイン

イーゼル・ボード・
メニュー・スタンド

店頭サイン・
パーテーション

のぼり

のれん

幕・旗・提灯

料理道具
調理小物
調理機械
厨房機器
設備
サービス用品
喫茶用品
軽食
製菓用品
フロン
洗濯用
清掃用品
長靴白衣
衛生
消耗品
ハンケット
ウェア
フラット
ウェア
テーブル
ウェア
卓上備品
料理演出
用品
グラス
食器
ホテル
旅館用品
テーブル
椅子
サイン
店舗備品

のれん 



半間のれん 粹無地 大

- ① あかね
〈YNL-A8〉 [目 8-2513-0101](#) ¥5,800
900×1,500
- ② ぶどう
〈YNL-91〉 [目 8-2513-0201](#) ¥5,800
900×1,500
①②京友禅

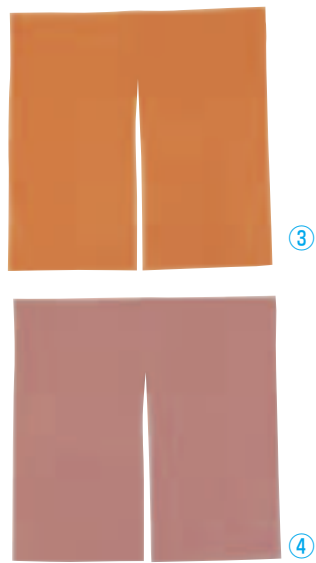

半間のれん 粹無地 中

- ③ あかね
〈YNL-A9〉 [目 8-2513-0301](#) ¥4,600
900×900
- ④ ぶどう
〈YNL-92〉 [目 8-2513-0401](#) ¥4,600
900×900
③④京友禅



⑤ 半間のれん 粹無地 小
グリーン

- 〈YNL-90〉 [目 8-2513-0501](#) ¥2,600
900×450
京友禅



⑥ 本麻のれん 万葉
無地うぐいす

- 〈YNL-94〉 [目 8-2513-0601](#) ¥15,000
900×1,200
●麻100%

⑦ 本麻のれん 万葉
無地 茄子紺

- 〈YNL-95〉 [目 8-2513-0701](#) ¥15,000
900×1,200
●麻100%



⑧ 本麻のれん 万葉
無地 かばいろ

- 〈YNL-96〉 [目 8-2513-0801](#) ¥15,000
900×1,200
●麻100%

⑨ 半間のれん 藍染 京縞

- 〈YNL-A3〉 [目 8-2513-0901](#) ¥9,800
900×1,500
●京友禅

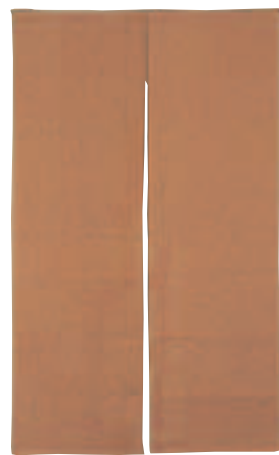

⑩ NKM-0015
半間のれん 柿渋染 無地

- 〈YNL-J3〉 [目 8-2513-1001](#) ¥18,700
900×1,500
●京友禅



⑪ NOD8049
半間のれん おぼろ染 観世水

- 〈YNL-J1〉 [目 8-2513-1101](#) ¥6,500
900×900

⑫ NOD-8025
半間のれん おぼろ染 波兎

- 〈YNL-J4〉 [目 8-2513-1201](#) ¥9,000
900×1,500
⑪⑫京友禅



⑬ NID-3045
半間のれん
藍染 そばちよこ

- 〈YNL-J6〉 [目 8-2513-1301](#) ¥10,500
900×1,500
●京友禅

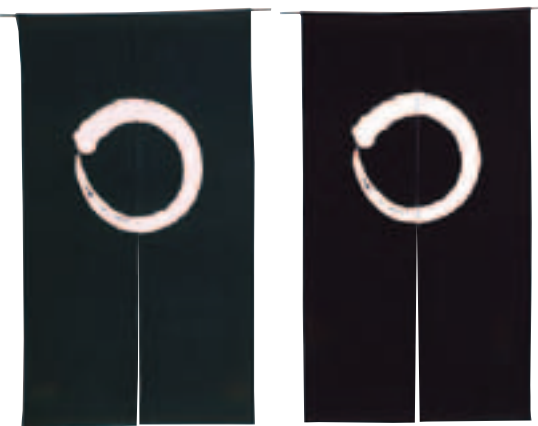

⑭ 半間のれん 円相 135-08

- 〈YHV-15〉 ¥15,500
[8-2513-1401](#) 鉄紺
[8-2513-1402](#) 墨

850×1,500
綿75% 麻5% レーヨン20%
※写真ののれん棒は別売です。



⑯ 半間のれん ようこそ
紺 307-08

- 〈YNL-N1〉 [8-2513-1501](#) ¥13,500
850×1,500
●綿100%



⑰ 半間のれん ようこそ
白 307-08

- 〈TNL-P9〉 [8-2513-1601](#) ¥13,500
850×1,500
●綿100%



⑱ 半間のれん だるま
えんじ 504-07

- 〈YNL-N3〉 [8-2513-1701](#) ¥8,500
850×1,400
●綿100%

浴場のれん ※①~③⑧⑨の、のれん棒は別売です。

日本人は大の風呂好き。

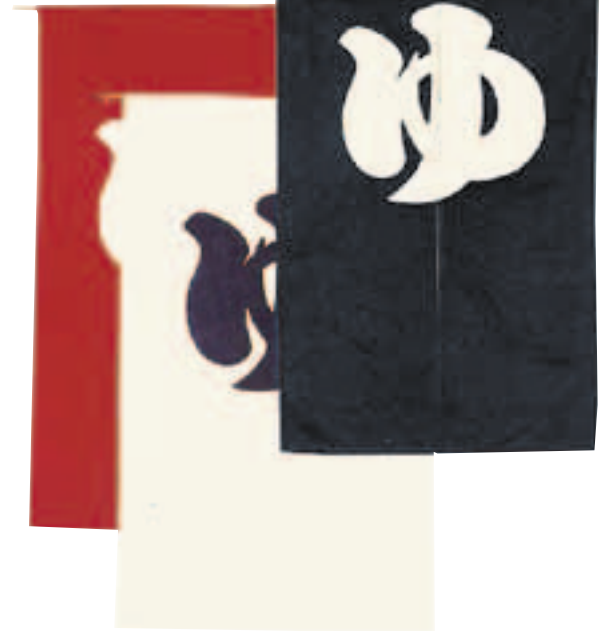
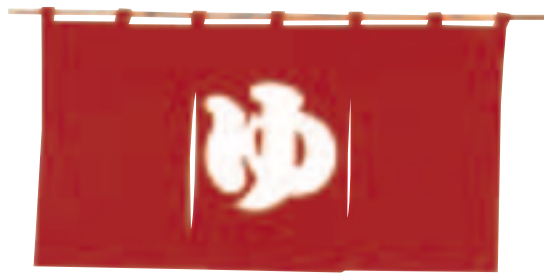

① 半間のれん ゆ 301-02 <YHV-08> ¥5,100

8-2514-0101 赤
8-2514-0102 紺
850×450 綿100%

② 半間のれん ゆ 301-04 <YHV-09> ¥6,700

8-2514-0201 赤
8-2514-0202 白
8-2514-0203 紺
850×900 綿100%

③ 半間のれん ゆ 301-07 <YHV-10> ¥10,000

8-2514-0301 赤
8-2514-0302 白
8-2514-0303 紺
850×1,400 綿100%



④ 巾広のれん ゆ 301-27 <YHV-11> ¥17,000
8-2514-0401 紺(男)
8-2514-0402 赤(女)
1,200×1,400 綿100%



⑤ 1間のれん ゆ 301-37 <YHV-12> ¥20,000
8-2514-0501 紺(男)
8-2514-0502 赤(女)
1,700×1,400 綿100%



⑥ 男湯 のれん <ZNL-01> 8-2514-0601 ¥16,500
850×900 綿100%



⑦ 女湯 のれん <ZNL-02> 8-2514-0701 ¥16,500
850×900 綿100%



⑧ 半間のれん 温泉 503-02 紺 <YHV-13> 8-2514-0801 ¥5,100
850×450 綿100%



⑨ 半間のれん 温泉 紺 (男女) 503-07 <YHV-14> 8-2514-0901 ¥8,500
850×1,400 綿100%

サイン

イーゼル・ボード・
メモリースタンド

店頭サイン・
パーテーション

のぼり

のれん

幕・旗・提灯

※提灯、各種特注承ります。

ビニール提灯 印刷15号 長型〈YTY-05〉φ400×H700 



① ラーメン
8-2515-0101
¥17,500



② やきとり
8-2515-0201
¥17,500



③ 中華そば
8-2515-0301
¥17,500



④ おでん
8-2515-0401
¥17,500



⑤ 居酒屋
8-2515-0501
¥17,500



⑥ 中華料理
8-2515-0601
¥17,500



⑦ お食事処
8-2515-0701
¥17,500



⑧ たこ焼
8-2515-0801
¥17,500



⑨ お好み焼
8-2515-0901
¥17,500



⑩ 焼肉
8-2515-1001
¥17,500

ビニール提灯 印刷12号 長型〈YTY-04〉
φ320×H600



⑪ ラーメン
8-2515-1101
¥8,400



⑫ やきとり
8-2515-1201
¥8,400



⑬ おでん
8-2515-1301
¥8,400



⑭ 居酒屋
8-2515-1401
¥8,400



⑮ お好み焼
8-2515-1501
¥8,400



⑯ やきそば
8-2515-1601
¥8,400



⑰ たこ焼
8-2515-1701
¥8,400



⑱ お食事処
8-2515-1801
¥8,400



⑲ 酒処
8-2515-1901
¥8,400

ビニール提灯 印刷9号 長型 φ240×H520



20

⑳ No. 9076 ラーメン
〈YTY-27〉目
8-2515-2001 ¥2,800



21

㉑ No. 9078 中華そば
〈YTY-28〉目
8-2515-2101 ¥2,800



22

㉒ No. 9077 ギョーザ
〈YTY-29〉目
8-2515-2201 ¥2,800



23

㉓ No. 9090 焼肉
〈YTY-30〉目
8-2515-2301 ¥2,800



24

㉔ No. 9079 焼鳥
〈YTY-31〉目
8-2515-2401 ¥2,800



25

㉕ No. 9084 おでん
〈YTY-32〉目
8-2515-2501 ¥2,800



26

㉖ No. 9080 居酒屋
〈YTY-33〉目
8-2515-2601 ¥2,800



27

㉗ No. 9086 お好み焼
〈YTY-34〉目
8-2515-2701 ¥2,800



28

㉘ No. 9085 たこ焼
〈YTY-35〉目
8-2515-2801 ¥2,800



29

㉙ No. 9087 焼そば
〈YTY-36〉目
8-2515-2901 ¥2,800

料理道具
調理小物
調理機械
厨房機器
設備
サービス用品
喫茶用品
鉄板焼用品
軽食
製菓用品
フロン
洗濯用
清掃用品
長靴白衣
衛生
消耗品
ハンケット
ウェア
フラット
ウェア
テーブル
ウェア
卓上備品
料理演出
用品
グラス
食器
ホテル
旅館用品
テーブル
椅子
サイン
店舗備品

ビニール提灯 印刷9号 長型 <YTY-03> φ240×H520



① 酒
8-2516-0101
¥3,900



② やきとり
8-2516-0201
¥3,900



③ おでん
8-2516-0301
¥3,900



④ ラーメン
8-2516-0401
¥3,900



⑤ お好み焼
8-2516-0501
¥3,900



⑥ やきそば
8-2516-0601
¥3,900



⑦ たこ焼
8-2516-0701
¥3,900



⑧ 焼きいも
8-2516-0801
¥3,900



⑨ 大判焼
8-2516-0901
¥3,900



⑩ 食事処
8-2516-1001
¥3,900



⑪ 居酒屋
8-2516-1101
¥3,900



⑫ もつ焼
8-2516-1201
¥3,900



⑬ 串焼
8-2516-1301
¥3,900



⑭ もつ鍋
8-2516-1401
¥3,900



⑮ 煮こみ
8-2516-1501
¥3,900



⑯ 焼肉
8-2516-1601
¥3,900



⑰ 餃子
8-2516-1701
¥3,900



⑱ うなぎ蒲焼
8-2516-1801
¥3,900



⑲ 定食
8-2516-1901
¥3,900



⑳ 営業中
8-2516-2001
¥3,900



㉑ 飲み処
8-2516-2101
¥3,900



㉒ 鉄板焼
8-2516-2201
¥3,900



㉓ 大小宴会
8-2516-2301
¥3,900



㉔ 地酒
8-2516-2401
¥3,900



㉕ もんじゃ
8-2516-2501
¥3,900



㉖ たい焼
8-2516-2601
¥3,900



㉗ 炭火焼
8-2516-2701
¥3,900



㉘ 串揚げ
8-2516-2801
¥3,900



㉙ そば
8-2516-2901
¥3,900



㉚ うどん
8-2516-3001
¥3,900



㉛ 鍋もの
8-2516-3101
¥3,900



㉜ 寿司
8-2516-3201
¥3,900



㉝ 天ぷら
8-2516-3301
¥3,900



㉞ 小料理
8-2516-3401
¥3,900



㉟ 氷
8-2516-3501
¥3,900



㊱ 生ビール
8-2516-3601
¥3,900



㊲ お弁当 (黄染め)
8-2516-3701
¥3,900



㊳ ラーメン (黄染め)
8-2516-3801
¥3,900

サイン

イーゼル・ボード・
メニュースタンド

店頭サイン・
パーテーション

のぼり

のれん

幕・旗・提灯

料理道具
調理小物
調理機械
厨房機器
設備
サービス用品
喫茶用品
軽食
製菓用品
棚
洗濯用
清掃用品
長靴白衣
消耗品
ハンケッチ
ウェアラ
フラット
ウェアラ
テーブル
ウェアラ
卓上備品
料理演出用品
グラス
ホテル
旅館用品
テーブル
椅子
サイン
店舗備品

ビニール提灯 印刷15号 丸型 <YTY-06> φ400×H470 ¥12,600



① 酒 8-2517-0101
② めし 8-2517-0201
③ 寿し 8-2517-0301
④ ふぐ 8-2517-0401

ビニール提灯 印刷9号 丸型 <YTY-23> φ240×H290 ¥3,100



⑤ おでん 8-2517-0501
⑥ やきとり 8-2517-0601
⑦ ラーメン 8-2517-0701
⑧ うなぎ <YTY-26> 8-2517-0801

ビニール提灯 9号 丸型セット <YTY-07> φ240×H290

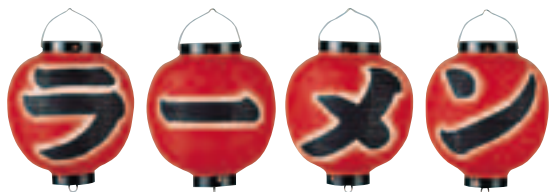

⑨ ラーメン 4ヶセット 8-2517-0901 ¥16,000



⑩ うなぎ蒲焼 4ヶセット 8-2517-1001 ¥16,000



⑪ やきとり 4ヶセット 8-2517-1101 ¥16,000



⑫ たこやき 4ヶセット 8-2517-1201 ¥16,000



⑬ 居酒屋 3ヶセット 8-2517-1301 ¥12,000



⑭ 食事処 3ヶセット 8-2517-1401 ¥12,000

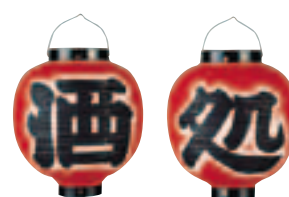

⑮ 酒処 2ヶセット 8-2517-1501 ¥8,000



⑯ ビニール提灯 長型 <YTY-01>

	赤ベタ	白ベタ	サイズ (mm)	
12号	8-2517-1601	8-2517-1602	φ320×H 600	¥ 5,100
15号	8-2517-1603	8-2517-1604	φ400×H 700	¥ 13,800
17号	8-2517-1605	8-2517-1606	φ460×H 810	¥ 18,200
18号	8-2517-1607	8-2517-1608	φ490×H 870	¥ 27,600
20号	8-2517-1609	8-2517-1610	φ600×H 970	¥128,000
25号	8-2517-1611	8-2517-1612	φ750×H1,400	¥174,000
30号	8-2517-1613	8-2517-1614	φ900×H1,550	¥255,000

※20、25、30号:竹骨組仕上 約1ヶ月

⑰ ビニール提灯 長型 9号 <YTY-01> ¥2,300

8-2517-1701	赤ベタ
8-2517-1702	白ベタ
8-2517-1703	赤/白
8-2517-1704	青/白
8-2517-1705	緑/白
8-2517-1706	ピンク/白
8-2517-1707	黄/白

φ240×H520

⑱ ビニール提灯 丸型 <YTY-02>

	赤ベタ	白ベタ	サイズ (mm)	
6号	8-2517-1801	8-2517-1802	φ170×H190	¥2,100
13号	8-2517-1803	8-2517-1804	φ340×H400	¥3,200
15号	8-2517-1805	8-2517-1806	φ400×H470	¥8,600

※15号のみ上下枠が黒色になります。

⑲ ビニール提灯 丸型 9号 <YTY-02> ¥2,100

8-2517-1901	赤ベタ	8-2517-1905	緑/白
8-2517-1902	白ベタ	8-2517-1906	ピンク/白
8-2517-1903	赤/白	8-2517-1907	黄/白
8-2517-1904	青/白		

φ240×H290



ビニール提灯 10号 丸型

⑳ 祭 <YTY-16> 8-2517-2001 ¥2,900
φ270×H320
㉑ 巴 (二面) <YTY-17> 8-2517-2101 ¥2,900
φ270×H320



㉒ ビニール提灯印刷こけし型 居酒屋 <YTY-11> 8-2517-2201 ¥11,000
φ240×H700



㉓ ビニール提灯 大看板 <YTY-09> ¥36,000
8-2517-2301 赤ベタ
8-2517-2302 白ベタ
φ500×H1,100



㉔ 提灯用ビニールカバー <YTY-22>
8-2517-2401 13号長用 5013 ¥3,200
8-2517-2402 15号長用 5015 ¥3,800



① 提灯コード1灯用
(金網ガード付・電球別売)
3m

〈YTY-20〉 8-2518-0101 ¥4,200

電源: 単相100V

※①②を御使用の際は、
電球は40W以下で御使用ください。



② 提灯コード (金網ガード無・電球別売)
〈YTY-21〉

8-2518-0201 3灯用 ¥12,000

8-2518-0202 4灯用 ¥13,000

電源: 単相100V

ソケット位置: プラグから3mの位置から1m間隔

※P.2517⑨~⑮のセット提灯専用となります。



③ 金網ガード
(3・4灯用専用)

〈YKN-01〉 8-2518-0301 ¥550



④ エアPOP 6枚接ぎちょうちん
VAM-021 〈YEA-01〉 ¥1,300

8-2518-0401 白×青

8-2518-0402 白×黄

8-2518-0403 白×ピンク

約φ270×H300

ディスプレイ バルーン

④~⑧ 材質: 塩化ビニル樹脂
※サイズは空気を入れた時のサイズです。空気量によりサイズが異なる場合があります。



⑤ エアPOP 赤ちょうちん
〈YEA-02〉 ¥1,500

8-2518-0501 居酒屋 VAM-025

8-2518-0502 やきそば VAM-026

8-2518-0503 たこ焼 VAM-027

8-2518-0504 お好み焼 VAM-028

約φ220×H520

8-2518-0505 餃子 VAM-029

8-2518-0506 串焼 VAM-030

8-2518-0507 ラーメン VAM-031

8-2518-0508 うなぎ VAM-052



⑥ エアPOP クリアちょうちん
〈YEA-03〉 ¥1,500

8-2518-0601 たこ焼 VAM-032RD

8-2518-0602 やきそば VAM-033RD

8-2518-0603 ラーメン VAM-053RD

約φ220×H520



⑦ ミニたこバルーン
VAL-015

〈YBL-01〉 ¥550

約280×130×H250

⑧ おおたこバルーン
VAL-016

〈YBL-02〉 ¥900

約300×215×H350

10インチ(約25cm)の可愛いハート型に
ふくらむバルーンです。



NEW ⑨ 10インチハートふうせん (15入)

〈ZHU-09〉 ¥400

●5色アソート

NEW ⑩ 10インチバルーンハート (100入) パステルアソート

〈ZHU-08〉 ¥1,700

●パステル4色アソートのふうせんです。

●ギフトやパーティーにもぴったりです。



NEW ⑪ ワンタッチ棒 (単色100本入)

〈ZHU-10〉 ¥420

全長: 210

●バルーンの口をしぼらなくてもくるだけ

で簡単に止められます。

※色の指定はできません。

※ふうせんは別売です。



NEW ⑫ ヨーヨーフーセンセット (20入) ポケットポンプ付

〈ZHU-13〉 ¥750

セット内容: ヨーヨーバルーン×20個・糸ゴム×20本・しぼらずパッキン
(クリップ×20個/ミニスタンド×1個)・ポケットポンプ×1本、
作り方説明書×1枚

※つり針、つり糸は別売りです。⑮つり針、つり紙セットをご使用ください。

NEW ⑬ ファンタスティック YOYOBALLOON (100入)

〈ZHU-12〉 ¥1,850

セット内容: ファンタスティックヨーヨーバルーン×100個・しぼらずパッキン
(クリップ×100個/ミニスタンド×1個)・糸ゴム×100本



NEW ⑭ 超らくらくヨーヨーセット

〈ZHU-11〉 ¥3,600

セット内容: ヨーヨーバルーン×100個・しぼらずパッキン
(クリップ×100個/スタンド×1個)・ループ
付糸ゴム×100本・らくらくポンプ×1本・つり
紙/針×100枚・サイズゲージ×1枚



NEW ⑮ つり針・つり紙セット

〈ZHU-16〉 ¥240

セット内容: つり針×30個・つり紙×100枚

NEW ⑯ ポケットポンプ

〈ZHU-15〉 ¥360

全長: 230

容量: 約70c.c.

●軽くて持ち運びに便利なサイズのポンプです。

●ヨーヨーバルーンなど小さめのバルーンに
最適です。



NEW ⑰ ダブルアクションポンプ (2WAYポンプ)

〈ZHU-14〉 ¥3,400

全長: 400

容量: 約2,800c.c.

●9インチ以上の大型バルーン用で、
押しでも引いても空気が入るポンプです。

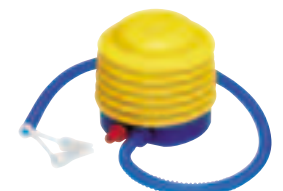

NEW ⑱ 5インチポンプ PJ-5

〈YPV-01〉 ¥560

φ120×H110

招きかがり火

力強く勇壮に、あるいは美しく繊細に燃え上がる炎。ゆらゆらと燃える確かな炎は、遠くからの視線をもキャッチする不思議な力を持っています。

材質：18-8ステンレススチール耐熱塗装仕上



※①～③ガス用招きかがり火の都市ガスは、12・13Aに限ります。他の特殊ガスについては御使用できませんので御了承ください。

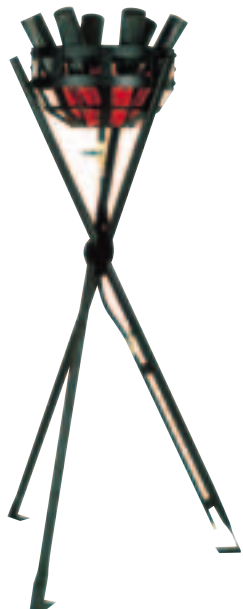

メーカー直送 全国 運賃別途 納約1週間

① 招きかがり火 KS-101

ガス用 <ZKG-01> ¥298,000

8-2519-0101 LPガス
8-2519-0102 12・13A
φ430×850×H1,600
消費量:LPG 0.69～0.87kg/h
都市ガス 8,300～9,500kcal/h
接続口:φ9.5ゴム管
付属品:セラミック擬木7本/転倒防止アンカー/着火ライター

メーカー直送 全国 運賃別途 納約1週間

② 招きかがり火 KS-102

ガス用 <ZKG-06> ¥280,000

8-2519-0201 LPガス
8-2519-0202 12・13A
φ430×300×H1,680
消費量:LPG 0.69～0.87kg/h
都市ガス 8,300～9,500kcal/h
接続口:φ9.5ゴム管
付属品:セラミック擬木7本/転倒防止アンカー/着火ライター

メーカー直送 全国 運賃別途 納約1週間

③ 招きかがり火 KS-105

ガス用 <ZKG-07> ¥134,000

8-2519-0301 LPガス
8-2519-0302 12・13A
φ180×240×H1,500
消費量:LPG 0.53kg/h
都市ガス 6,600kcal/h
接続口:φ9.5ゴム管
付属品:転倒防止アンカー/着火ライター
※写真の擬木は取り外し出来ません。

演出効果抜群の組立式かがり火

防雨機能のついた屋内外問わずに使える電気照明式と風が吹いても消えにくい専用ろうそく式の2タイプ。料亭・旅館等の玄関や中庭・露天風呂、冠婚葬祭・各種イベント等に幅広い演出が可能です。

■電気照明式仕様

電源	単相100V 50/60Hz
消費電力	7W
付属ランプ	D10型パルックボールスパイラル蛍光灯(E17)
ケーブル	約5m



⑤ 演出用かがり火 松明

小型 <ZSI-71> 目

8-2519-0501 電気照明式 SX-004 ¥66,000
8-2519-0502 専用ろうそく式 SX-005 ¥53,000
φ400×H960
材質:本体 スチール製ホーロー仕上
パイプ 黒塗り加工
※専用ろうそく式のろうそくは別売です。
⑥を参照して下さい。
※写真はろうそく式です。

⑥ 松明専用ろうそく

(20本入) <ZSI-72> 目

8-2519-0601 SL-001 ¥40,000
(4.5時間用)
φ53×H430
8-2519-0602 SL-002 ¥34,000
(3時間用)
φ53×H260

※燃焼時間は目安です。風向・風力など利用状況により変化します。

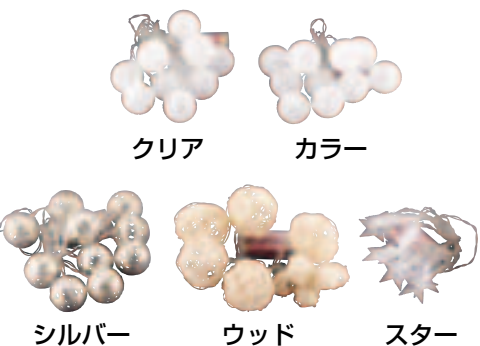
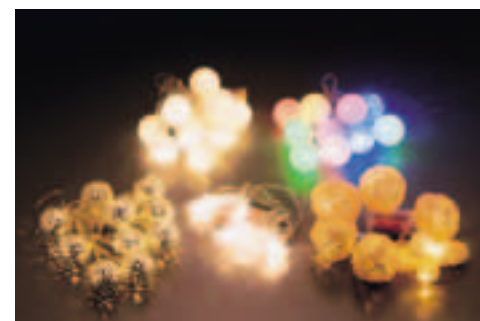

約30cm 約15cm 約15cm 約15cm 約15cm

⑦ ストリングライトボール

<YST-06> 目 ¥800

8-2519-0701 クリア
8-2519-0702 カラー
8-2519-0703 シルバー
8-2519-0704 ウッド
8-2519-0705 スター

コード長さ:約165cm
電源:単三形乾電池×2本(別売)
電池寿命:約220時間
(アルカリ乾電池使用時)

※電池の性能、使用状況により電池寿命は短くなる場合がございます。

- 屋内用
- LED10灯

④ 演出用かがり火 松明

(2台1組) <ZSI-70> 目

8-2519-0401 電気照明式 SX-003 ¥132,000
8-2519-0402 専用ろうそく式 SX-001 ¥105,000
φ400×H1,430
材質:本体 スチール製ホーロー仕上
パイプ コーティング加工
※専用ろうそく式のろうそくは別売です。
⑥を参照して下さい。
※写真は電気照明式です。

料理道具
調理小物
調理機械
厨房機器
サービス用品
喫茶用品
鉄板焼用品
軽食
製菓用品
フロン
洗濯用
清掃用品
長靴白衣
衛生
消耗品
ハンケッチ
ウェア
フラット
ウェア
テーブル
ウェア
卓上備品
料理演出用品
グラス
食器
ホテル
旅館用品
テーブル
椅子
サイン
店舗備品



- ① **プロムス ガーデントーチBARRA M 65089**
 〈ZTC-16〉 8-2520-0101 ¥20,000
 56×56×1,440
 容量：500ml(燃焼時間10時間)
 材質：アルミ/ステンレス
 ●スタイリッシュなデザインで、ビルのエントランスや店舗の入口などの装飾に。
 ●オイル式
 ●③のランプオイル、②のトーチベースをご使用下さい。

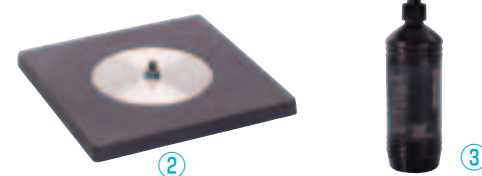

- ② **プロムス ガーデントーチ BARRA用 トーチベース 65087**
 〈ZTC-17〉 8-2520-0201 ¥6,000
 260×260×H55
 材質：アルミ/ステンレス
 ※①専用のベースです。
- ③ **プロムス ガーデントーチ BARRA用 ランプオイル 31032**
 〈ZTC-18〉 8-2520-0301 ¥1,400
 容量：1000ml
 ※①専用オイルです。



- ④ **LED京行灯 〈UAV-03〉**
 8-2520-0401 M 58285 250×250×H505 ¥35,000
 8-2520-0402 L 58286-01 280×280×H650 ¥39,000
 電源：単相100V 消費電力：12W
 コード長さ：3m
 アダプターコード長さ：1m
 材質：スチール、アクリル乳白板
 付属品：LED電球×1
 ●屋外にも使用可能
 ※専用の直流用LED電球を必ずご使用ください。



- ⑤ **路地 あんどん 錦**
 〈UAV-02〉
 8-2520-0501 53210 白木 ¥26,000
 8-2520-0502 53353 焼き仕上 ¥27,500
 210×210×H500
 電源：単相100V 消費電力：38W
 コード長さ：1.8m
 ●お宿などの路地に演出する商品です。



- ⑥ **路地 あんどん 葵**
 〈UAV-01〉
 8-2520-0601 53354 大 φ200×H550 ¥22,500
 8-2520-0602 53211 中 φ180×H490 ¥20,000
 8-2520-0603 53355 小 φ160×H440 ¥18,500
 電源：単相100V 消費電力：38W
 コード長さ：1.8m
 ●お宿などの路地に演出します。

消火器も立派なインテリア!



- ⑦ **案内看板 北上 (スライド式)**
 その都度確認
 〈ZKV-17〉 8-2520-0701 ¥88,000
 300×300×H900
 蛍光灯20W 1本
 ※名前を差し替えることができます。



- 下部に低コスト長寿命のLEDライトを内蔵した、照明を兼ねたおしゃれな消火器BOX。
 ●空間イメージを損なうことなく消火器が設置できます。
 ※本製品は防水仕様ではありません。水のかかるところ、極端に湿度の高い場所では使用出来ません。
 電源：単相100V 50/60Hz
 照明光源：LED(2W以下)
 使用温度範囲：-5℃~40℃
 使用可能な消火器サイズ：直径130mm以下
 高さ550mm以下
 全幅170mm以下
 特異な突起物・形状をしていないもの



- ⑧ **消火器ボックス照明 燈 SK-W01** 約2週間
 〈YSY-01〉 8-2520-0801 ¥48,000
 280×280×H570
 材質：フーロンシート(和紙調)

サイン

イーゼル・ボード・
メニュースタンド

店頭サイン・
パーテーション

のぼり

のれん

幕・旗・提灯

料理道具
調理小物
調理機械
厨房機器
設備
サービス
喫茶用品
鉄板焼用品
軽食
製菓用品
フロン
洗濯用
清掃用品
長靴白衣
衛生
消耗品
ハンケット
ウェア
フラット
ウェア
テーブル
ウェア
卓上備品
料理演出
用品
グラス
食器
ホテル
用品
テーブル
椅子
サイン
店舗備品



① Ωアンブレラスタンド 鍵付
USR-40 (40本立)

〈ZAV-25〉 8-2521-0101 ¥430,000

815×550×H975
ステンレス石目調仕上げ
キャスター:φ50 4輪自在(ストッパー付)
ゴムマット、水抜き栓付。
※2台、3台と連結して使用される場合は、特注で
鍵のナンバーを変更できます。(1~200まで)



② Ωアンブレラスタンド 鍵付
UBR-40 (40本立)

〈ZAV-26〉 8-2521-0201 ¥410,000

815×550×H975
ステンレスベージュ調仕上げ
キャスター:φ50 4輪自在(ストッパー付)
ゴムマット、水抜き栓付。
※2台、3台と連結して使用される場合は、特注で
鍵のナンバーを変更できます。(1~200まで)

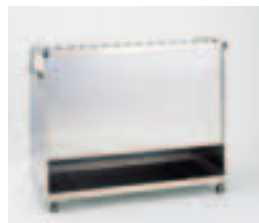

●清掃がラクラクできます。

③ Ωアンブレラスタンド 鍵付 〈ZAV-27〉

8-2521-0301 UPR-40 (40本立) 815×550×H975 ¥360,000

8-2521-0302 UPR-60 (60本立) 1,190×550×H975 ¥700,000

ステンレスパンチング仕上げ
キャスター:φ50 4輪自在(ストッパー付)
ゴムマット、水抜き栓付。
※2台、3台と連結して使用される場合は、特注で
鍵のナンバーを変更できます。(1~200まで)



④ Ωアンブレラスタンド 鍵付 〈ZAV-30〉

8-2521-0401 UT-30 (30本立) 815×350×H 950 ¥220,000

8-2521-0402 UT-45 (45本立) 1,190×350×H 950 ¥300,000

8-2521-0403 UT-60 (60本立) 1,190×500×H1,000 ¥390,000

ステンレスヘアライン仕上げ
キャスター:φ50 4輪自在(ストッパー付)
耐荷重:50kg
ゴムマット、水抜き栓付。
※2台、3台と連結して使用される場合は、特注で
鍵のナンバーを変更できます。(1~200まで)

⑤ キーレス傘立SDII 〈ZKS-38〉 G

8-2521-0501 36本立 1,098×460×H1,280 ¥350,000

8-2521-0502 48本立 1,428×460×H1,280 ¥426,000

材質:スチール(電着塗装+アクリル塗装)・ステンレス
受皿:ポリプロピレン(再生樹脂)
キャスター:φ50 4輪自在(ストッパー付)

●鍵がいらぬダイヤルロック式
●厚さわずか13cmに折りたためます。
※風除室等の屋内玄関にて御使用下さい。



カギのかけ方「傘を入れる」



①ダイヤルを回し、お好きな2桁の暗証番号を決めます。
②傘を入れ、ボタンを押したままダイヤルを別の数字に合わせるとロック完了です。
(注)この時はボタンを押さないで下さい。

カギのあけ方「傘を取り出す」



①ボタンを押したまま、ダイヤルを②傘を手前の方に取り出します。
施錠時の暗証番号に合わせるとロックが解除されます。

暗証番号を忘れても「安心のマスターキー」

暗証番号を忘れてしまった場合などの時は、付属のマスターキーで簡単に解錠できるシステムになっています。
マスターキーを裏側に差し込み、ボタンを押したままダイヤルを順に回せば、暗証番号でダイヤルが止まります。



迷ったらコレ



① Ω 折りたたみ式 アンブラー S-24F (24本立)

〈ZAV-10〉 8-2522-0101 ¥84,000

730×260×H510

折りたたみ時:730×70×H735

ステンレスヘアライン仕上げ



② Ω 折りたたみ式 アンブラー S-30F (30本立)

〈ZAV-11〉 8-2522-0201 ¥110,000

860×320×H510

折りたたみ時:860×100×H790

ステンレスヘアライン仕上げ



③ Ω 折りたたみ式 アンブラー S-48F (48本立)

〈ZAV-12〉 8-2522-0301 ¥120,000

1,000×360×H510

折りたたみ時:1,010×120×H820

ステンレスヘアライン仕上げ



④ Ω アンブラー S-9U (9本立)

〈ZAV-13〉 8-2522-0401 ¥64,000

300×300×H460

ステンレスヘアライン仕上げ



⑤ Ω アンブラー S-21U (21本立)

〈ZAV-14〉 8-2522-0501 ¥80,000

556×300×H460

ステンレスヘアライン仕上げ



⑥ Ω アンブラー S-30U (30本立)

〈ZAV-15〉 8-2522-0601 ¥96,000

812×300×H460

ステンレスヘアライン仕上げ



⑦ 18-8 傘立て S-59

〈ZKS-61〉 8-2522-0701 ¥9,300

410×255×H460

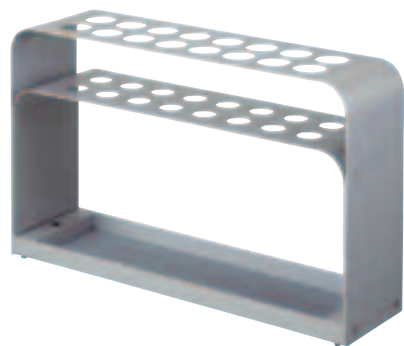

⑧ アンブラー BR-16 (16本立)

〈ZAV-45〉 8-2522-0801 ¥33,000

750×200×H450

スチールアクリル焼付

●折りたたみ傘にも対応できる2層タイプ。



⑨ アンブラー 〈ZAV-16〉

8-2522-0901 NG-10 (10本立) ¥40,500

445×320×H590

8-2522-0902 NG-20 (20本立) ¥49,800

880×320×H590

8-2522-0903 NG-30 (30本立) ¥57,000

880×400×H590

スチール・メラミン焼付け塗装

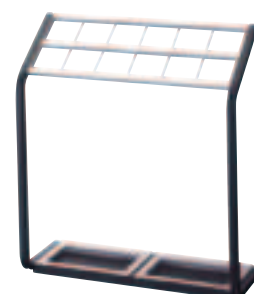

⑩ かさたて US-MVII (12本立)

〈ZKS-80〉 8-2522-1001 ¥5,800

450×170×H500

材質:本体/スチール(粉体塗装)

マット/合成ゴム

質量:約2.2kg

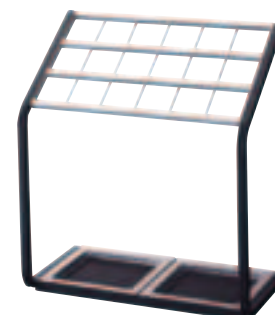

⑪ かさたて US-MV (18本立)

〈ZKS-79〉 8-2522-1101 ¥7,000

450×240×H500

材質:本体/スチール(粉体塗装)

マット/合成ゴム

質量:約2.9kg

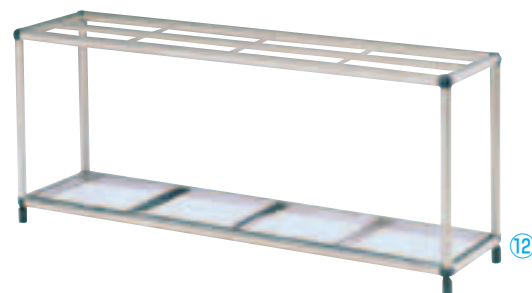

アンブレラスタンド

⑫ US-Z-6 (80本立)

メーカー直送 3~5日

〈ZAV-35〉 8-2522-1201 ¥61,000

1,200×300×H495

ステンレスヘアライン仕上



⑬ US-Z-5 (48本立)

メーカー直送 3~5日

〈ZAV-36〉 8-2522-1301 ¥38,000

750×300×H495

ステンレスヘアライン仕上



⑭ US-Z-4 (16本立)

メーカー直送 3~5日

〈ZAV-34〉 8-2522-1401 ¥27,000

300×300×H495

ステンレスヘアライン仕上



⑮ 折りたたみ傘用ポケット UP-1 (2個入)

〈ZPK-03〉 8-2522-1501 ¥2,300

161×80×H218

材質:再生ABS樹脂

●傘たての一部分にセットすることで、折りたたみ傘をスッキリ収納できます。

●底面水切り穴付。

※φ50mmの傘が3本入ります。

※⑫~⑭のアンブレラスタンドにご使用できます。



メーカー直送 全国 1~2日 運賃別途

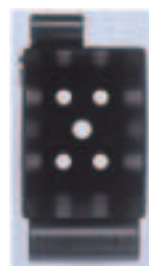

店舗備品

コートハンガー

スタンド灰皿・ホール用ゴミ箱

装飾インテリア・時計

レジ周り・事務用品

工具・安全用品

害虫対策用品・環境改善用品

置物・縁起物

筒状のシュートに傘を1本1本収納するので、出し入れがスムーズにできます。

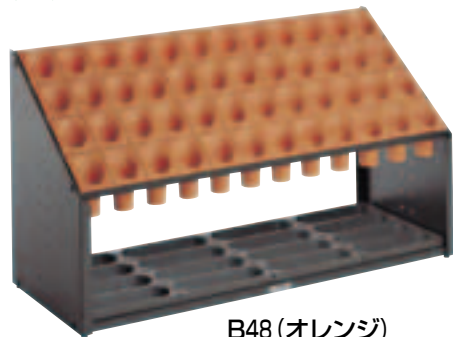

B48 (オレンジ)



B12 (グレー)

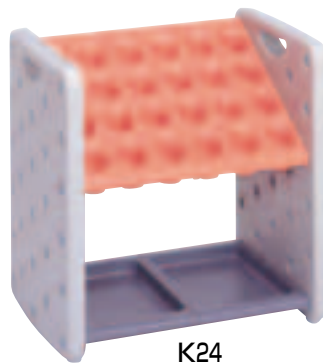

K24

① オブリーク アーバンB <ZOB-02>

型 式	グレー	オレンジ	サイズ (mm)	質量	
B12 (12本立)	8-2523-0101	8-2523-0102	496×210×H540	約 7.4kg	¥17,500
B24 (24本立)	8-2523-0103	8-2523-0104	972×210×H540	約11.2kg	¥25,100
B36 (36本立)	8-2523-0105	8-2523-0106	972×294×H540	約11.5kg	¥29,800
B48 (48本立)	8-2523-0107	8-2523-0108	972×378×H540	約14.1kg	¥35,100

材質: 本体/スチール角パイプ・銅板にアクリル焼付塗装

シュート・受皿/ポリプロピレン (再生樹脂)

- 樹脂製脚付
- B12・B24は転倒防止用ウエイト付

② アーバンピット K オレンジ <ZBT-07>

型 式	サイズ (mm)	質量	
8-2523-0201 K24 (24本立)	500×362×H496	約4.5kg	¥20,300
8-2523-0202 K36 (36本立)	710×362×H496	約6.65kg	¥23,300

材質: シュート・トレイ/再生ポリプロピレン

側板/ポリプロピレン、フレーム: スチール

- 軽量で持ち運びもラクラク
- 受け皿が外れ、溜まった雨水も容易に捨てられます。



③ 珪藻土 アンブレラスタンド

4本斜め <ZAV-52> ¥2,200

- 8-2523-0301 ブラウン
- 8-2523-0302 ブラック

125×125×H165

材質: 本体/ポリウッド 水受皿/ポリプロピレン

- 吸水性に優れた珪藻土バーを使用し、トレーに溜まった水を吸い取ります。

④ 珪藻土 アンブレラスタンド

6本斜め <ZAV-53> ¥2,700

- 8-2523-0401 ブラウン
- 8-2523-0402 ブラック

160×125×H165

材質: 本体/ポリウッド 水受皿/ポリプロピレン

⑤ 折りたたみ式 傘立 A型 <ZKS-54>

8-2523-0501 24 (24本立) 529×366×H500 ¥14,900

8-2523-0502 36 (36本立) 766×366×H500 ¥18,500

材質: 本体/スチール (焼付塗装+クロームメッキ)

受皿/ポリプロピレン (再生樹脂)

- 折りたたみ式



⑥ アンブラー YSA-24 (24本立)

<ZAV-39> 8-2523-0601 ¥27,000

790×350×H540

ステンレス

- 折りたたみ式

⑦ アンブラー X-20 (21本立)

<ZAV-07> 8-2523-0701 ¥13,500

596×314×H495

材質: スチール・メラミン焼付塗装

- 折りたたみ式

⑧ アンブラー EX-12 (12本立)

<ZAV-42> 8-2523-0801 ¥13,000

418×311×H423

フレーム: ステンレス

天板・水受皿: 再生ABS100%

質量: 1.7kg

- 折りたたみ式

⑨ アンブラー EX-24 (24本立)

<ZAV-43> 8-2523-0901 ¥16,000

752×311×H423

フレーム: ステンレス

天板・水受皿: 再生ABS100%

質量: 3.0kg

- 折りたたみ式

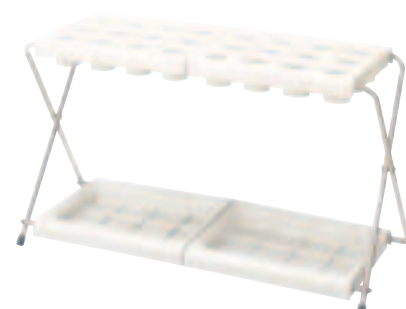

⑩ アンブラー H-20 (21本立)

<ZAV-46> 8-2523-1001 ¥13,500

577×257×H495

スチールメラミン焼付

⑪ ミニ傘立 角型

<ZKS-65> 8-2523-1101 ¥5,100

370×260×H480

材質: スチール・クロームメッキ

質量: 約1.9kg

- 折りたたみ式 ● 傘約12本立

⑫ 傘立 P-35

<ZKS-62> 8-2523-1201 ¥5,300

430×260×H540

本体: スチール・クロームメッキ

水受皿: スチロール樹脂

- 折りたたみ式



料理道具
調理小物
調理機械
厨房機器
設備
サービス用品
喫茶用品
鉄板焼用品
軽食
製菓用品
フロン
洗濯用
清掃用品
長靴白衣
衛生
消耗品
ハンカケット
ウェア
フラット
ウェア
テーブル
ウェア
卓上備品
料理演出
用品
グラス
食器
ホテル
旅館用品
テーブル
椅子
サイン
店舗備品



① 傘立 SRA-250
〈ZKS-27〉
8-2524-0101 ¥52,000
φ250×H450
ステンレス ヘアライン仕上げ



② 傘立 AM-250
〈ZKS-11〉
8-2524-0201 ¥46,000
φ250×H450
ステンレス ヘアライン仕上げ



③ 傘立 AK-250
〈ZKS-08〉
8-2524-0301 ¥50,000
250×250×H450
ステンレス ヘアライン仕上げ



④ 傘立 KS-250
〈ZKS-12〉
8-2524-0401 ¥31,000
φ250×H450
スチール焼付け塗装



⑤ 傘立 KK-250
〈ZKS-09〉
8-2524-0501 ¥37,000
250×250×H450
スチール焼付け塗装



⑥ 傘立 AKS-250
〈ZKS-13〉
8-2524-0601 ¥31,000
φ250×H450
スチール焼付け塗装



⑦ 傘立 AKK-250
〈ZKS-10〉
8-2524-0701 ¥37,000
250×250×H450
スチール焼付け塗装



⑧ 傘立メッシュ DX
〈ZKS-22〉
8-2524-0801 ¥26,000
φ215×H475
ステンレスヘアライン仕上げ



⑨ 傘立ドリーム
〈ZKS-23〉
8-2524-0901 ¥12,300
φ205×H475
ステンレスミラー仕上げ



⑩ メッシュ傘プラ
〈ZKS-24〉
8-2524-1001 ¥17,000
φ215×H470
ステンレスヘアライン 仕上げ
●天地を逆にすると深さ30mmの
プランター台にも兼用できます。

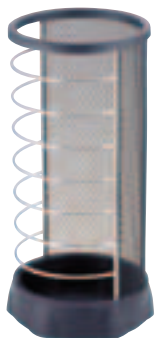

⑪

傘立てXチェンジ
⑪ 丸型 MR-BK
〈ZKS-63〉目
8-2524-1101 ¥3,200
225×225×H450
⑪・⑫材質:本体 スチール
(粉体塗装・クロームメッキ)

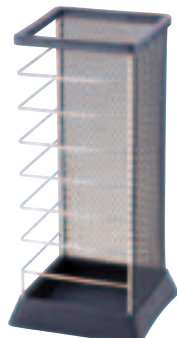

⑫

⑫ 角型 MR-BK
〈ZKS-64〉目
8-2524-1201 ¥3,200
215×215×H450



⑬

傘立てXチェンジ
⑬ 丸型 MR-SV
〈ZKS-72〉目
8-2524-1301 ¥3,400
225×225×H450
⑬・⑭材質:本体 スチール
(粉体塗装・クロームメッキ)

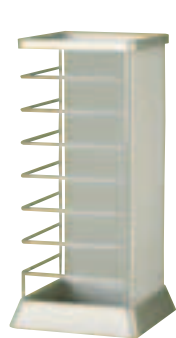

⑭

⑭ 角型 MR-SV
〈ZKS-73〉目
8-2524-1401 ¥3,400
215×215×H450



⑮ オバケツ 傘立て
AKD495
〈ZKS-96〉目
8-2524-1501 ¥3,300
φ135×H495
材質:トタン材(亜鉛メッキ鋼板)
●傘の先を保護するため、底面に
人工芝を入れてあります。
●錆に強く屋外でも使用可能。
●底には転倒防止用の重し(約700g)
入れてあります。



⑯ 傘立て KD-82(人工芝入り)
〈TNR-45〉目 8-2524-1601 ¥4,200
φ245×H495
材質:トタン材(亜鉛メッキ鋼板)
●傘の先を保護するため、底面に人工芝を
入れてあります。
●屋根材にも使われているトタン材なので、
錆びに強く屋外でも使用できます。
●水を入れても使えるように水漏れ防止加
工を施しています。



⑰ グッチーニ アンブレラスタンド
〈RGT-D1〉目 ¥27,000
8-2524-1701 2892.0000 クリアー
8-2524-1702 2892.0122 グレー
8-2524-1703 2892.0144 グリーン
8-2524-1704 2892.0145 オレンジ
8-2524-1705 2892.0165 レッド
8-2524-1706 2892.0110 ブラック
320×247×H600
材質:SAN樹脂、メタクリル樹脂



⑱ チーク 傘立て
US-02T
〈ZKS-89〉目
8-2524-1801 ¥12,000
φ210×H480
水受皿:スチール黒焼付け塗装



⑲ 真鍮 傘立 〈ZKS-14〉
8-2524-1901 大 ¥10,000
267×230×H508
8-2524-1902 小 ¥9,000
240×207×H457

店舗備品

傘立て・
コートハンガースタンド灰皿・
ホール用ゴミ箱装飾インテリア・
時計レジ周り・
事務用品

工具・安全用品

害虫対策用品・
環境改善用品

置物・縁起物

料理道具
調理小物
調理機械
厨房機器
設備
サービス
喫茶用品
軽食
製菓用品
フロン
洗濯用
清掃用品
長靴白衣
消耗品
ハンケット
フラット
ウェア
テーブル
卓上備品
料理演出
用品
グラス
ホテル
椅子
サイン
店舗備品



きっちり二役/傘ぼんとして、
ダストボックスとして。



1 傘ぼん KP-16BH
〈ZKS-A1〉 8-2525-0101 ¥127,000
362×338×H840 9.3kg
収容数:長傘用2,000枚
折りたたみ傘用600枚
付属品傘袋:長傘用600枚
折りたたみ傘用400枚

3 傘ぼん ブラック KP-96BKS
〈ZKS-97〉 8-2525-0301 ¥195,000
340×360×H840 9.2kg
収容数:長傘用2,000枚
折りたたみ傘用200枚
付属品傘袋:長傘用2,000枚
折りたたみ傘用200枚

5 傘ぼん KP-99CB (ダストボックスタイプ)
〈ZKS-40〉 8-2525-0501 ¥148,000
440×300×H812 13kg
最大600枚までセット可能。
付属品:専用かさ袋600枚
●使用済みのかさ袋が捨てられる
ダストボックス付き

6 傘ぼん KP-03GS (ダストボックスタイプ)
〈ZKS-49〉 8-2525-0601 ¥158,000
350×400×H840 18.5kg
ダストボックスサイズ:290×205×H580
容量:約35ℓ
最大600枚までセット可能。
付属品:専用かさ袋600枚
●キャスター付で回転させると雨の日は傘ぼん、
晴れの日はダストボックスとして一台二役。
●かさ袋やゴミ袋を入れられるストックルーム付。

2 傘ぼん KP-19NH スリムタイプ
〈ZKS-A2〉 8-2525-0201 ¥112,000
288×338×H840 7.7kg
収容数:長傘用600枚
折りたたみ傘用200枚
付属品傘袋:長傘用400枚
折りたたみ傘用200枚

4 傘ぼん ブラック KP-99BKS (スリムタイプ)
〈ZKS-98〉 8-2525-0401 ¥173,000
296×360×H840 7.7kg
収容数:長傘用600枚
折りたたみ傘用200枚
付属品傘袋:長傘用600枚
折りたたみ傘用200枚

③④材質:本体/ステンレス (マットブラック粉体塗装)
ヘッド部・コーナーガード/ABS樹脂
●濡れた傘を入れて引くだけで、すばやく手軽にカバーが
かけられます。
●折りたたみ傘専用ホルダー付。
●移動時に便利なキャスター付。



7 傘ぼん KP-09SS (折りたたみ傘一体タイプ)
〈ZKS-82〉 8-2525-0701 ¥198,000
505×319×H840 15.5kg
収容数:長傘用600枚・
折りたたみ傘用600枚
付属品傘袋:長傘用400枚・
折りたたみ傘用400枚付

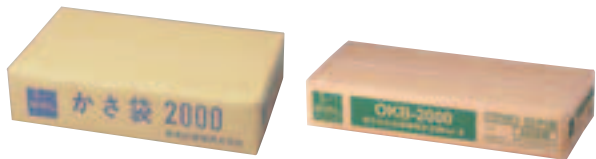

8 傘ぼん専用かさ袋 (2,000枚入)
〈ZKS-91〉 ¥7,950
8-2525-0801 長傘用
8-2525-0802 折りたたみ傘用Ver.II
200枚×10束



9 傘袋スタンド かさっば 238-4001
〈ZKS-83〉 8-2525-0901 ¥60,000
275×365×H795
材質:本体/スチール(粉体塗装)
カバー/再生ポリプロピレン
傘袋収納枚数:約1,200枚
質量:6.6kg(傘袋1,200枚セット時10.5kg)
付属品:専用傘袋1,200枚

10 かさっば専用 傘袋回収ボックス かさっばふくろポイ
〈ZKS-84〉 8-2525-1001 ¥38,500
426×365×H770
材質:スチール粉体塗装
質量:9kg
回収袋:市販ポリ袋30ℓ

11 かさっば専用傘袋 238-401 (2,400枚入)
〈ZKS-85〉 8-2525-1101 ¥13,800



12 傘ぼん ダストボックス KD-70ST ステンレスヘアライン
〈ZKS-A4〉 8-2525-1201 ¥70,000
338×380×H760
材質:ステンレス
質量:9.5kg

13 傘ぼん ダストボックス KD-70BK マットブラック
〈ZKS-A3〉 8-2525-1301 ¥85,000
338×380×H760
材質:ステンレス
質量:9.8kg
⑫⑬
●70ℓの大容量なので、ゴミ袋留めクリップ
で簡単に付けられます。
●ストッパー付きキャスターで移動と設置が簡
単です。

今までにない、新提案!
傘を振る場所を提供します。



14 傘ふり場 しずくりーん S800
〈ZKS-58〉 8-2525-1401 ¥100,000
807×342×H832
●水受けトレイ付
●多人数対応型の通り抜けタイプ。
「しずくりーん」はしずくりーん機ではなく、傘を
振り、しずくを振るい落とす空間(場所)を提供
しようという考え方の商品です。
ホテル、スーパー、飲食店、病院など傘を持っ
た人が来る場所であればどこでも活躍します。
●本体内側に配置された特殊吸水マットが、
しずくがより効果的に除去出来るようサポート
いたします。
●電気がいらぬ、傘袋がいらぬ、なので
地球にやさしく、メンテナンス不要



①



②



① 雨傘自動パック機 PAO-PAO

〈ZKS-31〉 8-2526-0101 ¥100,000

本体サイズ:260×180×H800

台サイズ:300×300×H20

質量:10kg

最大1,000枚までセット可能



② PAO-PAO専用 ビニール袋 (1,000枚入)

〈ZKS-44〉 8-2526-0201 ¥6,500

軽量タイプの傘入れ袋スタンド。

スリムな縦型タイプ

壁面にぴったり設置の横型タイプ



④ 傘入れ袋スタンド EL

〈ZKS-50〉 8-2526-0401 ¥20,000

324×461×H1,100

ボディ:スチールパイプメラミン焼付

内容器:再生PP100% 25ℓ

質量:4.3kg



⑤ 傘入れ袋スタンド EW

〈ZKS-51〉 8-2526-0501 ¥20,000

360×354×H1,100

ボディ:スチールパイプメラミン焼付

内容器:再生PP100% 25ℓ

質量:3.5kg



③ レインスタンド トッティ インテリア

〈ZLI-20〉 ¥135,000

8-2526-0301 TI-01 ホワイト

8-2526-0302 TI-02 ブラック

290×318×H740

本体材質:ポリ樹脂加工材

除水部材質:特殊樹脂

タンク容量:3.6ℓ (1,500~2,000本)

質量:約10kg

●家具調のボディがエントランスに調和します。

●環境に優しく、ランニングコストも削減。

※傘の質により取れにくい場合があります。

※折りたたみ傘3段タイプはご使用できません。



トッティのしくみ

- 特殊樹脂でしずくを取り、下方へ落とします。
- 多種多様な傘のしずくが床に垂れない事を目標に開発されました。

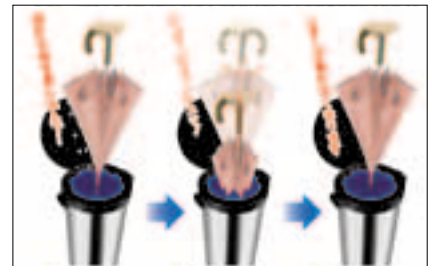

使い方はとっても簡単!

- 濡れた傘を3~4回上下して頂くだけで、しずくが垂れないように取ることができます。
- 濡れた傘を差し込んで…シュツ、シュツ、シュツ! しずくが垂れなくなります



⑥ ボックス型 傘入れ袋スタンド 25型 NS-25 (ダストボックス兼用)

〈ZKS-46〉 8-2526-0601 ¥93,500

400×350×H1,055

●スチールアクリル焼付け



⑦ ボックス型 傘入れ袋スタンド 45型 NS-45 (ダストボックス兼用)

〈ZKS-45〉 8-2526-0701 ¥98,000

465×420×H1,045

●スチールアクリル焼付け



⑧ レインポーチ フック式 ND-690S

〈ZLI-12〉 ¥50,000

8-2526-0801 グリーン

8-2526-0802 グレー

8-2526-0803 イエロー

350×355×H1,060

スチールメラミン焼付け 重量:16.7kg

平行キャスターにつき左右のみに移動します。



⑨ レインポーチ フック式 ND-690M

〈ZLI-11〉 ¥58,200

8-2526-0901 グリーン

8-2526-0902 グレー

8-2526-0903 イエロー

420×385×H1,190

スチールメラミン焼付け 重量:21.5kg

平行キャスターにつき左右のみに移動します。

※④~⑨、写真の傘袋は別売です。P.2527⑧⑨を御参照ください。

料理道具
調理小物
調理機械
厨房機器
設備
サービス用品
喫茶用品
軽食
製菓用品
フェン
洗濯用
清掃用品
長靴白衣
消耗品
ハンケット
ウェア
フラット
ウェア
テーブル
ウェア
卓上備品
料理演出
用品
グラス
食器
ホテル
旅館用品
テーブル
椅子
サイン
店舗備品

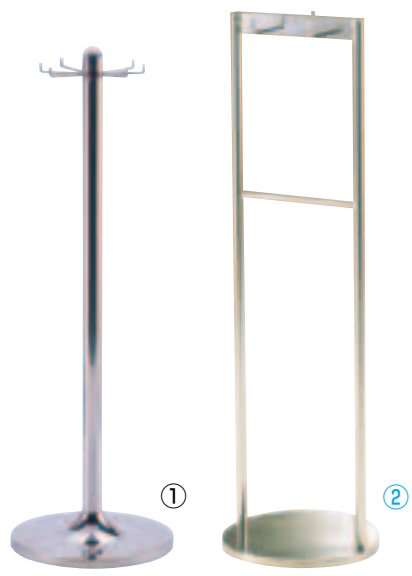

1 18-8 傘袋スタンド
ポール型
〈ZKS-52〉 8-2527-0101 ¥37,000
φ300×H930 支柱径:φ42
●傘袋約1,200枚が掛けられます。

2 アンブレラ パックスタンド
UBS-Z-6
〈ZAV-38〉 8-2527-0201 ¥58,000
φ300×H1,020 支柱径:φ42
ステンレスミラー仕上



3 レインポール NR-1
〈ZLI-18〉 8-2527-0301 ¥35,000
φ280×H1,015 支柱径:φ51
スチールクロームメッキ シルバー
※写真の傘袋は別売です。

4 レインポール NR-2
〈ZLI-19〉 8-2527-0401 ¥46,000
φ280×H1,015 支柱径:φ51
スチール ゴールドメッキ
※写真の傘袋は別売です。



5 シンビ 傘ケーススタンド
(プレート無) KASAスタンド-2
〈ZKS-93〉 8-2527-0501 ¥29,000
450×300×H860 支柱径:φ222
材質:スチール

6 シンビ KASAスタンド-2用
サインプレート
〈ZKS-94〉 8-2527-0601 ¥5,000
200×200×H180 材質:アクリル製



7 えいむ かさぶくろ UB-3
〈ZKS-60〉 ¥1,100
8-2527-0701 紺
8-2527-0702 赤
8-2527-0703 黒
8-2527-0704 クリア
270×665 ●約4~5本用ビニール



8 傘袋
〈ZKS-07〉 8-2527-0801 ¥6,000
1箱、1,000枚入(10袋入)
強化ポリエチレン
※御注文の際は、1箱単位で
お願いします。



9 使い捨てかさ袋
U-03 (200枚入)
〈ZKS-76〉 8-2527-0901 ¥730
120×750
材質:高密度ポリエチレン



10 かさ袋 半透明
U-11 (100枚入)
〈ZKS-99〉 8-2527-1001 ¥340
120×750
材質:高密度ポリエチレン



11 ビニール傘 11-6000
〈ZKS-A0〉 ¥680
8-2527-1101 ホワイト
8-2527-1102 ブラック
親骨の長さ:60cm
●ワンタッチ式

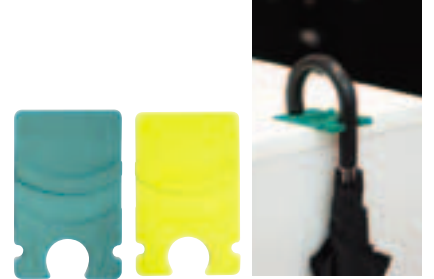

12 スティックラバー
〈ZST-42〉 ¥2,000
8-2527-1201 グリーン
8-2527-1202 イエロー
70×110×H7
素材:合成ゴム
●杖や傘などを一時的に引っかけて
使用します。
●表面は汚れが目立たないプラスト
仕上げでソフトな印象です。
●直感的にご使用いただけるように
ピクトサインを採用して文字を無くし、
シンプルですっきりしたデザインに仕
上げてあります。ピクトは凸仕様の
で視力の弱い方にも優しい設計です。



13 Ω コートハンガー
SC-1700 (傘立付)
〈ZKC-01〉 8-2527-1301 ¥89,000
φ400×H1,700 支柱:φ34
ステンレスミラー仕上げ

14 Ω コートハンガー
SC-1701
〈ZKC-02〉 8-2527-1401 ¥67,000
φ400×H1,700 支柱:φ34
ステンレスミラー仕上げ

15 Ω コートハンガー
SC-1650 (傘立付)
〈ZKC-03〉 8-2527-1501 ¥67,000
φ400×H1,650 支柱:φ34
ステンレスミラー仕上げ

16 Ω コートハンガー
SC-1651
〈ZKC-04〉 8-2527-1601 ¥56,000
φ400×H1,650 支柱:φ34
ステンレスミラー仕上げ



17 ポールハンガー リーフ L
PH-CL ブラウン
〈ZHV-12〉 8-2527-1701 ¥7,000
280×280×H1,760
材質:本体/スチール(粉体塗装)
フック部:ABS樹脂
耐荷重:フック1つにつき約1.5kg

テーブルに
傘が持ち込める
簡易傘置き



※名入れは別途ご相談下さい。



① かさおくだけ (5ヶ入)

〈ZKS-95〉 ¥1,500

8-2528-0101 赤 8-2528-0104 黄
8-2528-0102 青 8-2528-0105 黒
8-2528-0103 緑

φ42×H12

材質: エラストマー樹脂

- テーブルに置くだけで安定して傘を掛けられます。
- 傘の盗難防止にもなります。



② スタイルハンガープレミアム
ダブル PI-H2

〈ZHV-22〉 8-2528-0201 ¥11,000

945×410×H1,100~1,790

材質: パイプ/スチール(クロームメッキ)

キャスター: ボールキャスター×4 2ヶ所ストッパー付

1列あたりの耐荷重: 約70kg

- ストールやベルト、ネクタイ等の収納に便利なサイドバー付。
- 大きめボルトでしっかり固定。
- ボールキャスターで移動がスムーズ。



③ メタルパイプハンガー 伸縮式 〈ZHV-10〉

8-2528-0301 PI-1800M 1列 800~1,305×440×H980~1,560 ¥5,600

8-2528-0302 PI-2800M 2列 800~1,305×490×H980~1,560 ¥9,000

型 式	1列あたりの耐荷重(kg)	ジャケット収納数
PI-1800M	25	25着
PI-2800M	12.5	50着

材質: パイプ/スチール
(ニッケルクロームメッキ)
接続部/ナイロン樹脂
キャスター/φ48×4 自在

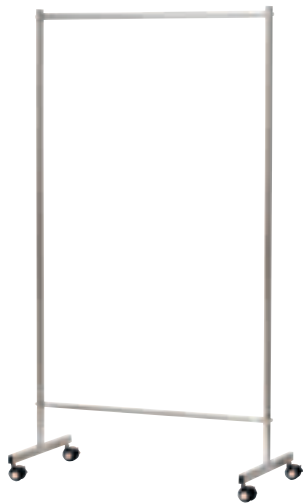

④ 18-0 コートハンガー 〈ZHV-21〉

8-2528-0401 900 900×450×H1,600 ¥49,000

8-2528-0402 1200 1,200×450×H1,600 ¥50,000

車輪: φ50×4自在ストッパー付

耐荷重: 50kg



⑤ コートハンガーA
(ブラック)

〈ZKC-06〉 8-2528-0501 ¥41,000

650×370×H1,600

角パイプ・焼付け塗装

専用ハンガー5本付

耐荷重: 80kg



⑥ コートハンガーB
(ブラック)

〈ZKC-05〉 8-2528-0601 ¥46,000

1,200×370×H1,600

角パイプ・焼付け塗装

専用ハンガー10本付

耐荷重: 80kg



⑦ ステンレスハンガー カート
SC-10A

〈ZHV-01〉 8-2528-0701 ¥60,000

1,500×580×H1,690

キャスターφ50×4 自在

ステンレス製

耐荷重: 100kg

メーカー直送 全国 7日前後 運賃別途



⑧ スーパー
メタルタコKTC-1

〈ZSC-01〉 8-2528-0801 ¥400

φ66×H43

- 吸盤をネジ締めてガッチリ固定
- 耐荷重8kg~最大荷重12kg

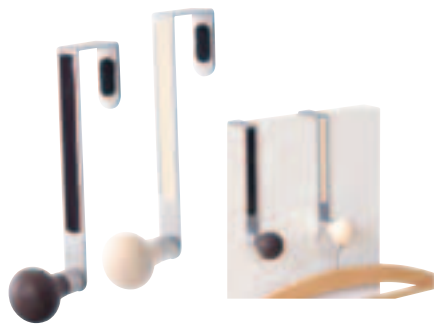

⑨ ペアドアハンガー ライト
(2個組) DH-KH

〈ZDA-01〉 8-2528-0901 ¥1,400

35×100×H170

材質: 本体/スチール(粉体塗装)

フック先端/シリコン樹脂

耐荷重: 4kg

- ドアを傷つけないパッド付
- ドアの厚み約2.7~3.6cmまで対応します。



⑩ ドアハンガーライト ロング
ブラウン DH-U

〈ZDA-02〉 8-2528-1001 ¥1,300

35×160×H140

材質: 本体/スチール(粉体塗装)

フック先端/シリコン樹脂

耐荷重: 3kg

- ドアはもちろん、クローゼットの折れ戸にも使用できます。



⑪ ツインチケット (10組入)

〈ZTK-28〉 ¥2,200

	黒	白
1~10	59222BLK 8-2528-1101	59222WHT 8-2528-1102
11~20	59223BLK 8-2528-1103	59223WHT 8-2528-1104

- ナスカンタイプ 41×80(132)(ナスカン部含む)厚さ3mm
- 専用ケース入り
- とても便利な二重リングとナスカン付のペア預かり札

店舗備品

コートハンガー

スタンド灰皿・
ホール用ゴミ箱

装飾インテリア・
時計

レジ周り・
事務用品

工具・安全用品

害虫対策用品・
環境改善用品

置物・縁起物

料理道具
調理小物
調理機械
厨房機器
設備
サービス
喫茶用品
軽食
製菓用品
フロン
洗濯用
清掃用品
長靴白衣
消耗品
ハンケット
フラット
ウェア
テーブル
ウェア
卓上備品
料理演出
用品
グラス
食器
ホテル
旅館用品
テーブル
椅子
サイン
店舗備品



☞ スモーキングスタンド ステンレスヘアラインシリーズ



- ① SR-160 <ZSM-43>
8-2529-0101 ¥40,000
φ160×H600
- ② SR-200 <ZSM-44>
8-2529-0201 ¥49,000
φ200×H600
- ③ SR-250 <ZSM-45>
8-2529-0301 ¥58,000
φ250×H600
- ④ AD-200 <ZSM-46>
8-2529-0401 ¥47,000
φ200×H600
- ⑤ SM-200 <ZSM-01>
8-2529-0501 ¥43,000
φ200×H600
- ⑥ SM-250 <ZSM-02>
8-2529-0601 ¥52,000
φ250×H600



- ⑦ SK-200 <ZSM-03>
8-2529-0701 ¥61,000
200×200×H600
- ⑧ SK-250 <ZSM-04>
8-2529-0801 ¥81,000
250×250×H600



- ⑨ AB-130 <ZSM-47>
8-2529-0901 ¥47,000
130×130×H600



- ⑩ SRD-250 <ZSM-48>
8-2529-1001 ¥73,000
φ250×H600 くず入れ付
- ⑪ SRD-300 <ZSM-49>
8-2529-1101 ¥50,000
φ300×H600 くず入れ付



- ⑫ DM-300 <ZSM-17>
8-2529-1201 ¥48,000
φ300×H600 くず入れ付



- ⑬ DK-250R <ZSM-19>
8-2529-1301 ¥71,000
350×250×H600
くず入れ付



- ⑭ スモーククリーン MF-280 <ZSM-26> ☑
8-2529-1401 ¥91,400
φ280×H700
くず入れ付
ステンレス
ヘアライン仕上げ 🌿



- ⑮ スモーククリーン MF-220 <ZSM-27> ☑
8-2529-1501 ¥67,200
φ220×H700
くず入れ付
ステンレス
ヘアライン仕上げ 🌿



- ⑯ スモーククリン DS-1200ST <ZSM-79> ☑
8-2529-1601 ¥23,100
φ282×H600
ステンレスヘアライン仕上げ
くず入れ付 🌿



- ⑰ スモーククリン DS-1300ST <ZSM-80> ☑
8-2529-1701 ¥21,000
φ240×H600
ステンレスヘアライン仕上げ
くず入れ付 🌿



- ⑱ ステン角型灰皿 GPX-28A <ZHI-05> ☑
8-2529-1801 ¥16,000
210×210×H600
ステンレスヘアライン仕上げ
アルミ製中容器付き



- ⑲ ステン丸型灰皿 GPX-51A <ZHI-06> ☑
8-2529-1901 ¥15,000
φ225×H600
ステンレスヘアライン仕上げ
アルミ製中容器付き



- ⑳ グレー SSL201 <ZSM-76> ☑
8-2529-2001 ¥9,700
240×240×H600
亜鉛メッキ鋼板アクリル塗装



- ㉑ SS-W-RIB <ZSM-90> ☑
8-2529-2101 ¥100,000
280×280×H700
天然木+ステンレス
ヘアライン仕上げ 🌿

🌀 スモークスタンド ブラックシリーズ スチール焼付塗装



① ACS-250
〈ZSM-06〉
8-2530-0101 ¥37,000
φ250×H600



② ACK-250
〈ZSM-08〉
8-2530-0201 ¥60,000
250×250×H600



③ AES-250
〈ZSM-21〉
8-2530-0301 ¥49,000
φ250×H600
くず入れ付



④ AGK-250
〈ZSM-23〉
8-2530-0401 ¥81,000
250×250×H600
くず入れ付

🌀 スモークスタンド ホワイトシリーズ スチール焼付塗装



⑤ CS-250
〈ZSM-05〉
8-2530-0501 ¥37,000
φ250×H600



⑥ CK-250
〈ZSM-07〉
8-2530-0601 ¥60,000
250×250×H600



⑦ CK-250R
〈ZSM-09〉
8-2530-0701 ¥71,000
350×250×H600



⑧ ES-250
〈ZSM-20〉
8-2530-0801 ¥49,000
φ250×H600
くず入れ付



⑨ GK-250
〈ZSM-22〉
8-2530-0901 ¥81,000
250×250×H600
くず入れ付



⑩ GK-250R
〈ZSM-24〉
8-2530-1001 ¥78,000
350×250×H600
くず入れ付

スモークスタンド



⑪ YS-106A ブラック
〈ZSM-82〉
8-2530-1101 ¥15,000
211×211×H606
スチールメラミン焼付



⑫ YS-106B (黒)
〈ZSM-11〉
8-2530-1201 ¥12,500
208×208×H595
スチールメラミン焼付



⑬ YM-240 〈ZSM-83〉
8-2530-1301 アイボリー
8-2530-1302 黒
φ240×H605
スチールメラミン焼付



⑭ スタンド式灰皿 GPX
〈ZH-Z-03〉
8-2530-1401 ¥14,000
210×210×H600
材質: 本体/スチールに粉体塗装
蓋/ステンレス
容量: 3ℓ
質量: 約3.3kg
●3ℓの大容量で、回収回数を大幅に減らせます。



⑮ ステン屑入・灰皿 J902H
〈ZK1-09〉
8-2530-1501 ¥6,000
φ225×H580
材質: ステンレス ヘアライン仕上
質量: 約1.6kg



⑯ ダストポット ST-15 (内容器付)
〈JDS-05〉
8-2530-1601 ¥24,700
本体寸法: φ285×H345
内容器寸法: φ254×H244
材質: 18-8ステンレススチール
容量: 約15ℓ
質量: 約2.83kg
付属品: シール2枚 (吸いがら入れ・茶がら入れ)



用途に合わせて、吸いがら入れと茶がら入れとに分けて使えます。



⑰ タバコペール 〈ZTB-01〉
8-2530-1701 CP-Z-22 φ190×H270 5ℓ ¥5,300
8-2530-1702 CP-Z-12 φ230×H325 10ℓ ¥6,700
⑱ タバコペール (中カゴ付) 〈ZTB-02〉
8-2530-1801 CP-Z-22N φ190×H270 5ℓ ¥8,300
8-2530-1802 CP-Z-12N φ230×H325 10ℓ ¥10,300
●ステンレスヘアライン仕上
●タバコの吸いがらを安全に集積できます。
中カゴ寸法: 22N φ160×H220
12N φ200×H260

オフィスや駅などで、タバコの吸殻や茶がらを回収する専用の収集缶です。



⑲ すいがら収集缶 〈KSY-20〉
8-2530-1901 ¥3,560
φ265×H296
材質: 塗装鋼板 (0.32mm厚)
容量: 8.2ℓ



⑳ ステンレスすいがら収集缶 〈KSY-21〉
8-2530-2001 ¥5,230
φ265×H296
容量: 8.2ℓ

店舗備品

傘立て・コートハンガー

スタンド灰皿・ホール用ゴミ箱

装飾インテリア・時計

レジ周り・事務用品

工具・安全用品

害虫対策用品・環境改善用品

置物・縁起物

2531

スタンド灰皿・ホール用ゴミ箱

店舗備品 インテリア



① スモークボックス OS-0716

〈ZSM-91〉 8-2531-0101 ¥6,000
 φ365×H710
 缶: φ290×H285
 材質: 缶/スチール製(粉体塗装)
 脚/スチール製(ユニクロメッキ)



② スモークスタンド YS-117

〈ZSM-35〉 8-2531-0201 ¥38,400
 422×312×H824
 スチールメラミン焼き付け塗装
 プレート鉄鋳物
 ●屋外用灰皿

火の付いたままの吸殻を完全消火する
 消煙スモークスタンド
 喫煙者の多い場所に最適です。

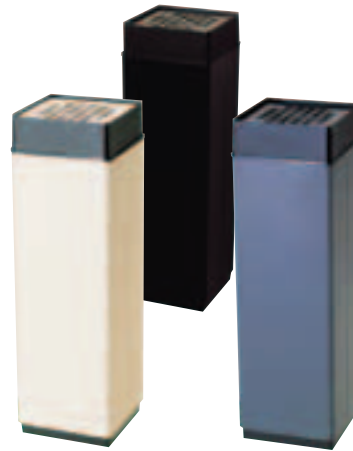

③ 消煙 〈ZSM-15〉 8-2531-0301 アイボリー

8-2531-0302 黒
 8-2531-0303 グレー
 消煙タイプ
 203×203×H640
 本体:スチールメラミン焼付
 ジョウゴ:アルミメラミン焼付
 ●容器内の煙は外へ漏れない構造
 になっているので、火がついたま
 まのタバコをそのまま投入しても、
 煙の対流と酸欠により、タバコの
 火を100%消火します。



④ 角型スモークスタンド ブラック

〈ZSM-86〉 8-2531-0401 ¥10,500
 150×150×H550
 ●スチール製



⑤ スモークスタンド AL-106

〈ZSM-84〉 8-2531-0501 アイボリー
 8-2531-0502 黒
 260×260×H665
 スチールメラミン焼付



⑥ スモークスタンド OSK-260

〈ZSM-85〉 8-2531-0601 ¥21,000
 260×260×H615
 スチールアクリル焼付

吸殻以外のゴミは捨てられない専用蓋付です。
 缶は積み重ねることができるので運搬や収納時
 にかさ張りません。



⑦ 現場用 吸殻入れ II

〈ZSI-57〉 8-2531-0701 ¥3,300
 490×315×H620
 缶: 241×241×H130
 材質: 本体ポリモ板上にブリキ印刷
 脚スチールパイプにクロメートメッキ
 ●脚部折りたたみ式
 ●缶は積み重ねできます。

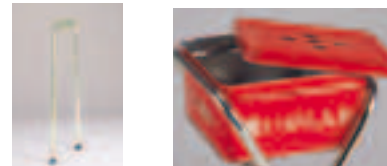

脚部が折りたたむため! 吸殻専用の蓋付!

角型ロータリー屑入 ⑧~⑪材質 ボディー:亜鉛メッキ鋼板アクリル塗装 縁:ABS樹脂 内容器:亜鉛メッキ鋼板



⑧ RSL-203N (アイボリー)

〈ZDS-21〉 8-2531-0801 ¥10,000
 240×240×H600



⑨ RSL-204N (ブラック)

〈ZDS-22〉 8-2531-0901 ¥10,000
 240×240×H600



⑩ RSL-20N (アイボリー)

〈ZDS-18〉 8-2531-1001 ¥13,400
 329×240×H600



⑪ RSL-21N (ブラック)

〈ZDS-19〉 8-2531-1101 ¥13,400
 329×240×H600



⑫ ステン エル® ボックス DS-213-110-0 (中缶なし)

〈ZBT-04〉 8-2531-1201 ¥11,900
 360×248×H600
 材質: 本体18-8ヘアライン仕上
 蓋/ABS樹脂(再生樹脂)
 容量: 34.8ℓ 質量: 約4.0kg



⑬ 角型 屑入 (アイボリー) OSL-20N

〈ZDS-16〉 8-2531-1301 ¥11,600
 329×240×H600
 ボディー: 亜鉛メッキ鋼板 アクリル塗装
 縁: ABS樹脂
 内容器: 亜鉛メッキ鋼板



⑭ 角型 屑入 (ブラック) OSL-21N

〈ZDS-17〉 8-2531-1401 ¥11,600
 329×240×H600
 ボディー: 亜鉛メッキ鋼板 アクリル塗装
 縁: ABS樹脂
 内容器: 亜鉛メッキ鋼板



⑮ ワルツ ペール L

〈KPC-43〉 8-2531-1501 ¥7,400
 φ220×H400
 材質: 18-0 ステンレス

料理道具
調理小物
調理機械
厨房機器
設備
サービス用品
喫茶用品
軽食
製菓用品
フロン
洗濯用
清掃用品
長靴白衣
衛生
消耗品
ハンケット
ウェア
フラット
ウェア
テーブル
ウェア
卓上備品
料理演出
用品
グラス
ホテル
旅館用品
テーブル
椅子
サイン
店舗備品

店舗備品

傘立て・コートハンガー

スタンド灰皿・ホール用ゴミ箱

装飾インテリア・時計

レジ周り・事務用品

工具・安全用品

害虫対策用品・環境改善用品

置物・縁起物



① Ωダストボックス
BM-300<ZDS-01>
8-2532-0101 ¥73,000
φ300×H600
ボディ:ステンレス
ヘアライン仕上げ
内容器:ステンレス



② Ωダストボックス
AHS-300<ZDS-04>
8-2532-0201 ¥51,000
φ300×H600
ボディ:スチール焼付塗装
内容器:ステンレス



③ Ωダストボックス
HS-300<ZDS-03>
8-2532-0301 ¥51,000
φ300×H600
ボディ:スチール焼付塗装
内容器:ステンレス



④ Ωダストボックス
BK-300<ZDS-02>
8-2532-0401 ¥96,000
300×300×H600
ボディ:ステンレス
ヘアライン仕上げ
内容器:ステンレス



⑤ Ωダストボックス
AHK-300<ZDS-06>
8-2532-0501 ¥73,000
300×300×H600
ボディ:スチール焼付塗装
内容器:ステンレス



⑥ Ωダストボックス
HK-300<ZDS-05>
8-2532-0601 ¥73,000
300×300×H600
ボディ:スチール焼付塗装
内容器:ステンレス



⑦ Ωダストボックス
SRB-250<ZDS-11>
8-2532-0701 ¥62,000
φ250×H600
ボディ:ステンレス
ヘアライン仕上げ
内容器:ステンレス



⑧ ステン角型屑入
GPX-41K
<ZKZ-07> G
8-2532-0801 ¥20,000
253×253×H600
材質:本体/ステンレス
ヘアライン仕上げ
中カゴ/スチール
容量:18ℓ 質量:4.1kg



⑨ ステン丸型屑入
GPX-31M
<ZKZ-08> G
8-2532-0901 ¥18,000
φ253×H600
材質:本体/ステンレス
ヘアライン仕上げ
中カゴ/スチール
容量:17ℓ 質量:3.9kg



⑩ ダストボックス
YM-300-M1
アイボリー
<ZDS-31> G
8-2532-1001 ¥18,400
φ300×H619
ボディ・内容器:
スチールメラミン焼付



角型ロータリー屑入
⑪ RSL-Z-01N
<ZDS-15> E
8-2532-1101 ¥33,300
329×240×H600
ボディ:ステンレス
縁:ABS樹脂
内容器:亜鉛メッキ銅板



⑫ RSL-Z-02N
<ZDS-20> E
8-2532-1201 ¥24,700
240×240×H600
ボディ:ステンレス
縁:ABS樹脂
内容器:亜鉛メッキ銅板

リサイクルラッシュBライン

縦置きスリムタイプで、複数設置でも従来タイプと比較して大変省スペースです。より多くの種類のゴミの分別が可能です。上部の前傾斜が分別ゴミ箱としての視認性を向上させ、よりリサイクル分別の意識効果を高めます。

リサイクルラッシュ Bライン ⑬⑭⑮ 材質:胴体・蓋/ステンレスヘアライン仕上げ
中容器/ポリプロピレン

リサイクルラッシュ Bライン ⑯⑰⑱ 材質:胴体・蓋/亜鉛メッキ銅板 アクリル塗装
縁/ABS樹脂
中容器/ポリプロピレン



⑬ OSL-Z-30
<ZLS-29> E
8-2532-1301 ¥34,200
240×330×H650 24ℓ
質量:5.5kg



⑭ OSL-Z-31
<ZLS-30> E
8-2532-1401 ¥34,200
240×330×H650 24ℓ
質量:5.5kg



⑮ OSL-Z-32
<ZLS-31> E
8-2532-1501 ¥34,200
240×330×H650 24ℓ
質量:5.5kg



⑯ OSL-30
<ZLS-28> E
8-2532-1601 ¥18,200
240×330×H650 24ℓ
質量:4.3kg



⑰ OSL-31
<ZLS-32> E
8-2532-1701 ¥18,200
240×330×H650 24ℓ
質量:4.2kg



⑱ OSL-32
<ZLS-33> E
8-2532-1801 ¥18,200
240×330×H650 24ℓ
質量:4.1kg



L-1 L-2

⑲ リサイクルボックス
EK-360
<ZLS-34> G ¥13,000
8-2532-1901 L-1
8-2532-1902 L-2
246×356×H670
材質:
ボディ/カラー鋼板
フレーム/再生PS40%
質量:約3kg
容量:約40ℓ

リサイクルラッシュ用ラベル 200×70

- もえるゴミ ⑳ LA-31 <ZLB-01> E 8-2532-2001 ¥200
- もえないゴミ ㉑ LA-32 <ZLB-02> E 8-2532-2101 ¥200
- その他のゴミ ㉒ LA-33 <ZLB-03> E 8-2532-2201 ¥200
- 新聞・雑誌 ㉓ LA-34 <ZLB-04> E 8-2532-2301 ¥200
- あきカン ㉔ LA-35 <ZLB-05> E 8-2532-2401 ¥200

- あきビン ㉕ LA-36 <ZLB-06> E 8-2532-2501 ¥200
- ペットボトル ㉖ LA-37 <ZLB-07> E 8-2532-2601 ¥200
- カン・ビン ㉗ LA-38 <ZLB-08> E 8-2532-2701 ¥200
- スチールカン ㉘ LA-39 <ZLB-09> E 8-2532-2801 ¥200
- アルミカン ㉙ LA-40 <ZLB-10> E 8-2532-2901 ¥200

関連商品 屋外向け分別ボックス→P.1345

料理道具
調理小物
調理機械
厨房機器
サービス用品
喫茶用品
鉄板焼用品
軽食
製菓用品
フロン
洗濯用
清掃用品
長靴白衣
消耗品
ウェット
フラット
テーブル
卓上備品
料理演出
グラス
ホテル
テーブル
サイン
店舗備品

※スタイリッシュグリーンはメーカーより直送になります。
なお、御注文の際は在庫確認をお願いします。返品は御遠慮ください。

SG「スタイリッシュグリーン」

ハイグレードなアーティフィシャルグリーンです。ホワイトを基調にした鉢が、空間を清潔感がありより洗練されたイメージにリフレッシュしてくれます。生花と違い、面倒な水遣りも一切ありません。落葉の心配もなく美しい形状を長く楽しめる上に、管理費などのランニングコスト削減に効果的。さらに、土を使用しておりませんので衛生環境にも配慮されています。ひとつひとつ丁寧に国内工場にて手作業で組み立て加工を行っておりますので、安心してお使いいただけます。※オプションで抗菌・消臭効果のある「光触媒加工」も出来ます。(別途料金)

<鉢スペック>

●RP/ホワイト色、ポリプロピレン製

	RP	外径	高さ
	RP-185	184	202
	RP-225	226	250
	RP-265	266	288
	RP-300	300	310
	RP-370	369	380

注意!

商品写真の鉢と実際の鉢は異なる場合が御座います。実際の鉢は左図の鉢スペックでご確認ください。



- ① SG ベンジャミナ スプラッシュ <ZST-47> 目
8-2533-0101 90709 2.0m (RP-300) ¥67,200
8-2533-0102 90710 1.8m (RP-300) ¥53,500
8-2533-0103 90711 1.5m (RP-265) ¥42,500
- ② SG ベンジャミナ スプラッシュトリプル <ZST-48> 目
8-2533-0201 90712 2.0m (RP-300) ¥84,800
8-2533-0202 90713 1.8m (RP-300) ¥70,600
8-2533-0203 90714 1.5m (RP-265) ¥59,100

- ③ SG ベンジャミナ スプラッシュリアナ <ZST-49> 目
8-2533-0301 90715 ¥96,600
2.0m (RP-370)
8-2533-0302 90716 ¥74,900
1.8m (RP-300)
8-2533-0303 90717 ¥56,300
1.5m (RP-300)

- ④ SG ベンジャミナ スターライト <ZST-50> 目
8-2533-0401 90718 2.0m (RP-300) ¥55,200
8-2533-0402 90719 1.8m (RP-300) ¥44,700
8-2533-0403 90720 1.5m (RP-265) ¥36,000
- ⑤ SG ベンジャミナ スターライトトリプル <ZST-52> 目
8-2533-0501 90724 2.0m (RP-300) ¥68,700
8-2533-0502 90725 1.8m (RP-300) ¥58,200
8-2533-0503 90726 1.5m (RP-265) ¥49,500

- ⑥ SG ベンジャミナ スターライトリアナ <ZST-51> 目
8-2533-0601 90721 ¥79,000
2.0m (RP-370)
8-2533-0602 90722 ¥61,100
1.8m (RP-300)
8-2533-0603 90723 ¥47,000
1.5m (RP-300)



- ⑦ SG フィッカスベンジャミナ <ZST-46> 目
8-2533-0701 90706 2.0m (RP-300) ¥56,700
8-2533-0702 90707 1.8m (RP-300) ¥45,800
8-2533-0703 90708 1.5m (RP-265) ¥36,800
- ⑧ SG フィッカスベンジャミナ ダブル <ZST-53> 目
8-2533-0801 90730 2.0m (RP-370) ¥69,900
8-2533-0802 90731 1.8m (RP-300) ¥56,100
8-2533-0803 90732 1.5m (RP-300) ¥46,200

- ⑨ SG マッサンゲアナ 90746 <ZST-60> 目 8-2533-0901 ¥47,100
1.7m (RP-300)
- ⑩ SG コンシナトリコロール 90749 <ZST-63> 目 8-2533-1001 ¥24,100
1.4m (RP-265)

- ⑪ SG アルテシマ株立FST 98942 <ZST-C2> 目 8-2533-1101 ¥52,000
1.5m (RP-265)
- ⑫ SG ポトスヘゴ DX 90759 <ZST-69> 目 8-2533-1201 ¥37,300
1.5m (RP-265)



- ⑬ SG ヒメモンステラヘゴ DX 90760 <ZST-70> 目 8-2533-1301 ¥34,600
1.5m (RP-265)
- ⑭ SG ソング・オブ・インディア FST 98903 <ZST-C3> 目 8-2533-1401 ¥46,600
1.5m (RP-265)

- ⑮ SG アレカヤシ 90786 <ZST-87> 目 8-2533-1501 ¥40,000
1.8m (RP-300)
- ⑯ SG モンステラ 90762 <ZST-72> 目 8-2533-1601 ¥26,000
1.4m (RP-265)

- ⑰ SG ストレチア11 90789 <ZST-89> 目 8-2533-1701 ¥19,600
1.0m (RP-225)
- ⑱ SG ベイリーフ 99141 <ZST-C4> 目 8-2533-1801 ¥31,000
0.7m (RP-265)

※スタイリッシュグリーンはメーカーより直送になります。なお、御注文の際は在庫確認をお願いします。返品は御遠慮ください。



① SG ゴールドクレストツリー <ZST-B2> 目
8-2534-0101 90635 1.1m(RP-225) ¥21,100
8-2534-0102 90636 0.7m(RP-185) ¥9,800

② SG フェニックス(天然幹) <ZST-85> 目
8-2534-0201 90783 2.5m(RP-370) ¥78,200
8-2534-0202 90784 2.0m(RP-370) ¥73,300



③ SG シペラス鉢 90795 1.0m(規定鉢)
<ZST-93> 目 8-2534-0301 ¥18,300
規定鉢サイズ:90795 φ170×H140(写真の鉢)

④ SG ベンジャミナ パーテーション <ZML-C9> 目
8-2534-0401 E21038 1.5m(ガーデンベット) ¥77,500
8-2534-0402 E21037 1.8m(ガーデンベット) ¥91,900
8-2534-0403 E21036 2.0m(ガーデンベット) ¥104,600



⑤ SG ディフェン バギアカミーラ <ZST-97> 目 8-2534-0501 ¥6,500
400×400×H500(PラウンドS/BK)

⑥ SG アンズリュウム 90801 <ZST-99> 目 8-2534-0601 ¥6,400
350×350×H400(Pスクエア/BK)

⑦ SG シサス R 90803 <ZST-A1> 目 8-2534-0701 ¥6,900
350×350×H350(Pスクエア/WH)

ちょっとした壁スペースを有効活用し、癒しの空間を作れます!



⑧ ベージュ

⑧ デザインポット(造花付) <ZDS-32> 目
kg
8-2534-0801 GR4033 ベージュ 609×60×H260 2.1 ¥17,500
8-2534-0802 GR4035 ブラウン 609×60×H260 2.1 ¥18,500

●上下にアクセントをつけたオシャレなツインフレームです。
●付属のフックで簡単に壁掛けできます。
材質:樹脂転写・アルミ板・造花
付属品:直掛け用フック



⑨

⑨ 新感覚パーテーション(造花付) <ZPC-83> 目
kg
8-2534-0901 GR2236 クリーム 60×45 600×300×H450 10.9 ¥54,200
8-2534-0902 GR2237 クリーム 60×60 600×300×H600 12.0 ¥56,800

材質:木質ボード、造花
●通路と飲食スペースを仕切るのに並べて使うのがおすすめです。
●オフィスから病院、オシャレなカフェまで幅広くお使いいただけます。

<鉢スペック> ペーパーマッシュ製 ⑤~⑦

●Pラウンド/WH・BK

	Pラウンド	外径	高さ
Sサイズ		156	115
Lサイズ		173	126

●Pスクエア/WH・BK

	Pスクエア	外径	高さ
		93	140

Ω インテリア ボックス

Ω フラワーボックス

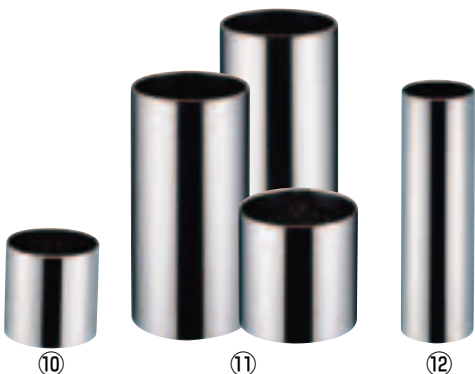

⑩ Ω インテリア ボックス FCB-180 <ZIV-02>
8-2534-1001 ¥4,000
φ180×H180
内φ165×H155
ステンレス ヘアライン仕上げ

⑪ Ω インテリア ボックス FOB <ZIV-03>
8-2534-1101 FOB-250 ¥7,000
φ250×H250 内φ235×H230
8-2534-1102 FOB-500 ¥9,000
φ250×H500 内φ235×H480
8-2534-1103 FOB-600 ¥12,000
φ250×H600 内φ235×H580
ステンレス ヘアライン仕上げ

⑫ Ω インテリア ボックス FKB-360 <ZIV-01>
8-2534-1201 ¥4,500
φ150×H360
内φ135×H335
ステンレス ヘアライン仕上げ

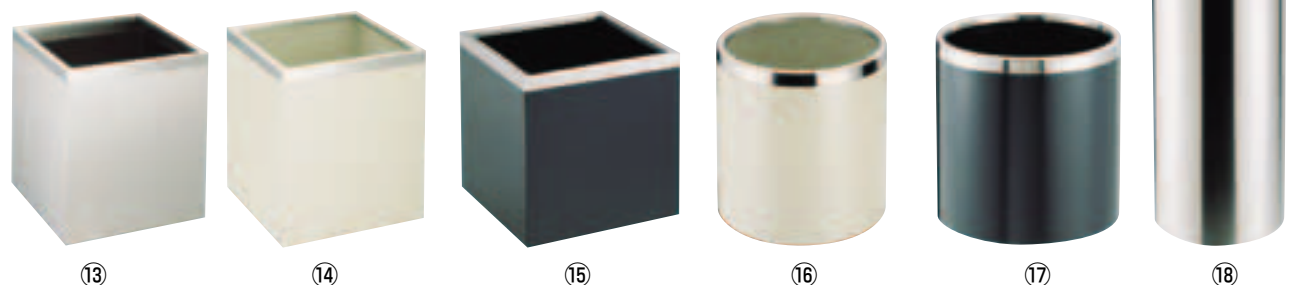

⑬ FK-400 <ZHL-05>
8-2534-1301 ¥20,000
ステンレス
ヘアライン仕上げ
400×400×H400
内360×360×H377

⑭ KK-400 <ZHL-06>
8-2534-1401 ¥18,000
スチール焼付塗装
400×400×H400
内360×360×H377

⑮ AKK-400 <ZHL-07>
8-2534-1501 ¥18,000
スチール焼付塗装
400×400×H400
内360×360×H377

⑯ KS-400 <ZHL-09>
8-2534-1601 ¥15,000
スチール焼付塗装
φ400×H400
内φ360×H377

⑰ AKS-400 <ZHL-10>
8-2534-1701 ¥15,000
スチール焼付塗装
φ400×H400
内φ360×H377

⑱ Ω インテリア スタンド MM16-A <ZTL-03>
8-2534-1801 ¥50,000
φ350×H850
ステンレス製



⑲ 雑草たわし No.2500 <KZT-01> 8-2534-1901 ¥520
85×88 刃部幅:80



⑳ 雑草ブラシ トンガリタイプ No.2511 <KZT-02> 8-2534-2001 ¥820
全長:223 刃部幅:80
●庭、駐車場、道路など、コンクリート、アスファルト、敷石などの隙間に生えた、あの雑草を根元から刈り取れます。

店舗備品

傘立て・コートハンガー

スタンド灰皿・ホール用ゴミ箱

装飾インテリア・時計

レジ周り・事務用品

工具・安全用品

害虫対策用品・環境改善用品

置物・縁起物

料理道具
調理小物
調理機械
厨房機器
サービス用品
喫茶用品
鉄板焼用品
軽食
製菓用品
フロン
洗濯用
清掃用品
長靴白衣
消耗品
ハンカケット
ウェア
フットウェア
テーブルウェア
卓上備品
料理演出用品
グラス
食器
ホテル用品
テーブル椅子
サイン
店舗備品

防湿・防塵型クロック



1 SEIKO セイコー
防湿・防塵型クロック
KH-407S
〈ZKL-13〉 8-2535-0101 ¥25,000
φ444×H44 1.7kg
電源:リチウム電池SB-T53 (CR2477)
金属枠:ステンレス
風防材質:ガラス
●防湿・防塵型
●毎秒スタート機能
●電池寿命約5年
●連続秒針



2 SEIKO セイコー
防湿・防塵型クロック
KH-406S
〈ZKL-12〉 8-2535-0201 ¥20,000
φ381×H40 1.2kg
電源:リチウム電池SB-T53 (CR2477)
ステンレス枠
ガラス縁:ステンレス
風防材質:ガラス
●防湿・防塵型
●毎秒スタート機能
●電池寿命約5年
●連続秒針

防湿・防塵型 電波時計



3 CITIZEN シチズン
防湿・防塵型電波時計
8MY484-019
〈ZKL-68〉 8-2535-0301 ¥20,000
φ380×H56
電源:単三アルカリ電池4本付
ステンレス枠
風防:ガラス製
●強化防滴・防塵型
●視認性の高いUDフォント、凸文字使用
●電池交換お知らせ機能付
●電池寿命約5年
●連続秒針

防水型タイプ



4 CITIZEN シチズン
防水型電波時計
8MY493-019
〈ZKL-76〉 8-2535-0401 ¥10,000
φ320×H58 1.2kg
プラスチック枠
風防:ガラス製
電源:アルカリ単3電池2本付
●連続秒針(夜眠る秒針)
●電池交換お知らせ機能
●防水型(JIS規格/IPX4相当)
●電池寿命約2年

注意!

【強化防滴・防塵型クロック使用上の注意】
直射日光が当たる所など屋外露天での使用、サウナなど50℃以上になる所、大量に油を使う調理場(天ぷら専門店等)や工場、また有毒ガスの発生する所や温泉場などは使用できません。また車内・船舶など振動のある場所での使用もお避けください。



5 CITIZEN シチズン
防湿・防塵型クロック
4MG522-050
〈ZKL-28〉 8-2535-0501 ¥10,000
φ320×H39 900g
電源:単3乾電池1本付き
クロームメッキ仕上(白)/
金属(鉄)・プラスチック枠
風防:ガラス製
●防湿・防塵型ですので、厨房室等に
最適です。
●連続秒針



6 SEIKO セイコー
キッチン&バスクロック 抗菌
KS463S
〈BKT-92〉 8-2535-0601 ¥15,000
φ281×H47 830g
電源:単3乾電池1本付き
ステンレス枠
風防材質:ガラス
●強化防湿・防塵型
●ガラス縁抗菌加工
●ステップ秒針
⑥・⑦の特長
湿度が高い家庭用の浴室や油分のある台所などで使えます。ただし、サウナのように50℃以上になる所、温泉場のようにガスが発生する所、レンジフードの周辺や天ぷら専門店の調理場、油を大量に使う工場など、油分がたいへん多い所では使えません。汚れた時計は、水または水で薄めた中性洗剤の中に10分間くらい浸して洗うことができます。



7 SEIKO セイコー
キッチン&バスクロック
KS441H
〈BKT-84〉 8-2535-0701 ¥6,000
φ218×H30 520g
電源:単3乾電池1本付き
プラスチック枠石目塗装
風防材質:ガラス
●強化防湿・防塵型
●ステップ秒針

キッチン・サニタリーに最適な強化防滴・防塵タイプ



8 DAILY デイリー
強化防滴・防塵型クロック
アクアパークDN 4KG711DN04
〈ZKL-75〉 8-2535-0801 ¥3,000
φ118×49 200g
プラスチック枠(ABS)
風防:プラスチック製
電源:単3乾電池×1(別売)
●ステップ秒針
●強化防滴・防塵型
●掛置兼用(付属スタンド付)
●電池寿命約1年



屋外で風雨にさらされる場所で使えます。



9 SEIKO セイコー
屋外・JIS防雨型
クロック 超大型 KH411S
〈ZKL-15〉 8-2535-0901 ¥55,000
φ450×H78
電源:リチウム電池SB-T53 (CR2477)
質量:3.1kg
金属枠:ステンレス
風防材質:飛散防止ガラス
●配線工事が不用の電池式です。
●使用温度範囲は-20~+60℃
●電池寿命約5年
※強い磁気や振動のある所、塩分の強い所、
多量の油分が発生する所では使えません。



10 SEIKO セイコー
電波ソーラー 屋外型
クロック SF211S
〈ZKL-38〉 8-2535-1001 ¥85,000
450×527×H78 3,300g
電源:ソーラー(光発電セル×1・充電電池×3)
金属枠(ステンレス)
風防材質:飛散防止ガラス
●電波修正機能(40kHz/60kHz自動選局)
●可動式外部アンテナ
●JIS防雨型
●飛散防止ガラス使用
●連続秒針
●配線工事が不要のソーラー式です。
※使用温度範囲:-20~+60℃
※直射日光で充電するソーラーバッテリーを
搭載していますので、屋内の設置には適し
ません
※強い磁気や振動のある所、塩分の強い所、
多量の油分が発生する所では使えません。

CITIZEN シチズン 電波時計①②⑤⑧⑩

乾電池不要のソーラー電源
電波時計

オフィスタイプ 大型

時間管理に役立つプログラムチャイム機能



- ① CITIZEN シチズン
ソーラー電波時計
4MY815-019
〈ZKL-66〉 8-2536-0101 ¥12,000
φ350×H51 1.6kg
電源:ソーラー
枠:プラスチック
風防:ガラス製
●充電切れ予告機能
●明るさテスト機能
●乾電池不要のソーラー電源電波時計。
●ステップ秒針



- ② CITIZEN シチズン
電波時計 8MY463-019
〈ZTK-56〉 8-2536-0201 ¥25,000
φ450×56 2.1kg
電源:単三アルカリ乾電池4本付
ステンレス枠
風防/ガラス製
●連続秒針(夜眠る秒針)
●電池寿命約5年間
●電池交換お知らせ機能付
●電波受信OFF機能付



- ③ RHYTHM リズム
電波時計
プログラムカレンダー403SR
4FN403SR19
〈ZTK-55〉 8-2536-0301 ¥20,000
φ380×H57 1.5kg
プラスチック枠
風防:ガラス製
電源:単2アルカリ電池×2本付
●ステップ秒針(夜眠る秒針)
●プログラムチャイム(1日最大24回)と
数取り(毎正時)の切替式
●温度、湿度、カレンダー付
●電池交換お知らせ機能
●電池寿命約2年



- ④ RHYTHM リズム
電波時計 プログラムカレンダー01SR
4FNA01SR19
〈ZTK-61〉 8-2536-0401 ¥10,000
φ350×H55 1.4kg
プラスチック枠(ABS)
風防/ガラス製
電源:単2アルカリ電池2本付(テスト電池付)
●電子音式報時
●ステップ秒針(夜眠る秒針)
●電波OFF機能/電波サーチ機能
●電池交換お知らせ機能
●プログラムチャイム(1日最大24回)と
数取り(毎正時)の切替式

オフィスタイプ 大型



- ⑤ CITIZEN シチズン
電波時計 8MY465-019
〈ZTK-57〉 8-2536-0501 ¥30,000
φ550×55 3.3kg
電源:単三アルカリ乾電池4本付
ステンレス枠
風防/ガラス製
●連続秒針(夜眠る秒針)
●電池寿命約5年間
●電池交換お知らせ機能付
●電波受信OFF機能付



- ⑥ RHYTHM リズム
電波時計 フィットウェーブジニア
4MYA38SR19
〈ZTK-64〉 8-2536-0601 ¥3,500
φ330×43 860g
電源:単三アルカリ乾電池1本付
プラスチック枠
風防:ガラス製
●ステップ秒針
●電波OFF機能付
●電池交換お知らせ機能付
●視認性を追求した立体文字使用です。



- NEW
⑦ RHYTHM リズム
フィットウェーブ
スペイシーM24
4MYA24SR19
〈ZTK-77〉 8-2536-0701 ¥5,000
φ320×51 830g
電源:単三アルカリ乾電池1本付
プラスチック枠
風防:ガラス製
●ステップ秒針
●電波OFF機能/電波サーチ機能



- ⑧ CITIZEN シチズン
強化防滴・防塵電波時計
4MY691-N19
〈ZTK-60〉 8-2536-0801 ¥20,000
φ304×H51 1.1kg
風防/プラスチック
電源:単3マンガン電池2本付
●電波OFF機能/電波サーチ機能
●電池交換お知らせ機能
●食用油に強く、飲食店などの厨房におすすめです。
●ステップ秒針

防水型タイプ



- ⑨ CITIZEN シチズン
防水型クロック 8MG799-003
〈ZTK-52〉 8-2536-0901 ¥7,000
φ320×H58 1.1kg
電源:単3マンガン電池1本付
プラスチック枠
風防:ガラス製
●連続秒針
●防水型(JIS規格/IPX4相当)
●電池寿命:約1年



- ⑩ RHYTHM リズム
電波時計 ピュアライトM25
4MYA25SR06
〈ZTK-53〉 8-2536-1001 ¥7,000
φ337×54 970g
木枠(ラバーウッド材)
風防:ガラス製
電源:単3アルカリ電池×4(テスト電池付)
●夜間自動点灯
●ステップ秒針(夜眠る秒針)
●電池交換お知らせ機能
●電波OFF機能/電波サーチ機能
●電池寿命:約1年



- ⑪ CITIZEN シチズン
電波時計 4MY803-006
〈ZTK-36〉 8-2536-1101 ¥7,000
348×328×H52 1.3kg
電源:単3乾電池2本付
プラスチック枠
風防:ガラス製
●すっきりとしたデザイン
●夜眠る秒針
●ステップ秒針



- ⑫ DAILY デイリー クロック
フラットフェイスDN
4KGA06DN19
〈ZTK-51〉 8-2536-1201 ¥3,000
φ331×H43 780g
単3乾電池×1
プラスチック枠
風防:ガラス製
●ステップ秒針
※電池は付属していません。

店舗備品

傘立て・
コートハンガー

スタンド灰皿・
ホール用ゴミ箱

装飾インテリア・
時計

レジ周り・
事務用品

工具・安全用品

害虫対策用品・
環境改善用品

置物・縁起物

SEIKO 電波クロック①~⑧

東日本と西日本で周波数の違う二つの標準電波から、より受信しやすいほうを自動的に選んで受信する新機能を搭載しました。電池を入れるだけで、日本全国どこでも正確な時刻を表示するので、安心してお使いいただけます。

スリープセコンド/秒針が連続してなめらかに動きます。④⑨
ステップセコンド/秒針が1秒ごとに刻むように動きます。①②③

曜日ごとに設定を変えることができ、
好きな時刻をチャイムやメロディでお知らせ。



- チャイム&メロディ(ハイファイ音源)
- 32チャンネルプログラム
- 2099年までのフルオートカレンダー機能
- 電池切れ予告機能
- 光センサーによる自動秒針停止機能
- スリープセコンド
- 電池寿命約3年間
- 音量調節
- 時報モニター機能
- ウエストミンスター・チャイムとメロディの切替式
- 電波修正機能(40kHz/60kHz自動選局)

1 SEIKO セイコー 電波クロック KX383S
〈ZKL-78〉 ☎ 8-2537-0101 ¥8,500
φ350×H52 1,200g
電源:単三アルカリ電池×2本付き
プラスチック枠
風防:ガラス
●電波修正機能
●おやすみ秒針(暗時秒針停止)
●日時、温湿度表示
●電池切れ予告機能
●ステップ秒針

2 SEIKO セイコー 木枠電波掛時計 KX204B
〈ZKL-77〉 ☎ 8-2537-0201 ¥8,500
φ320×H61 1,300g
電源:単三アルカリ電池×6本付き
木枠
風防:ガラス
●電波修正機能
●おやすみ秒針(暗時秒針停止)
●日時、温湿度表示
●暗時自動点灯
●ステップ秒針

3 SEIKO セイコー 木枠電波掛時計 KX391B
〈ZKL-74〉 ☎ 8-2537-0301 ¥6,000
φ295×H46 790g
電源:単三マンガン電池×1本
風防材質:ガラス
●電波修正機能
●おやすみ秒針(暗時秒針停止)
●ステップ秒針

4 SEIKO セイコー 電波プログラムクロック PT201S
〈ZKL-49〉 ☎ 8-2537-0401 ¥25,000
345×429×H57 2,300g
電源:単2乾電池4本付き
プラスチック枠(銀色メタリック塗装)
風防:ガラス製
●電波修正機能(40kHz/60kHz自動選局)

掛置兼用 電波クロック

掛置兼用 電波クロック



5 SEIKO セイコー 電波プログラム付掛置兼用時計 SQ434S
〈ZKL-72〉 ☎ 8-2537-0501 ¥20,000
386×294×H31
電源:単三アルカリ電池×6本
プラスチック枠・前面ガラス
●電波修正機能
●プログラム機能(32ch)
●チャイム/メロディ
●フルオートカレンダー
●温湿度表示
●六曜表示
●広視野角液晶

6 SEIKO セイコー 電波プログラム付掛置兼用時計 SQ435W
〈ZKL-73〉 ☎ 8-2537-0601 ¥10,000
264×186×H39
電源:単三アルカリ電池×6本
プラスチック枠・前面ガラス
●電波修正機能
●プログラム機能(32ch)
●チャイム/メロディ
●フルオートカレンダー
●温湿度表示
●六曜表示
●広視野角液晶

7 SEIKO セイコー 掛置兼用 交流式電波時計 DL208W
〈ZTK-62〉 ☎ 8-2537-0701 ¥15,000
132×262×H23 530g
電源:交流式電源
プラスチック枠・全面プラスチック
●液晶表示を70色から選択可能
●見やすい高コントラスト液晶
●2099年までのフルオートカレンダー
●12時間制/24時間制切替式
●温度表示(0~40℃)
●湿度表示(25~85%)
●置き用スタンド付(掛置兼用)

8 SEIKO セイコー 温湿度計付電波目覚まし時計 SQ686W
〈ZTK-29〉 ☎ 8-2537-0801 ¥5,000
146×99×50 300g
電源:単三マンガン乾電池×2本付
プラスチック枠・前面ガラス
●電波修正機能(40kHz/60kHz自動選局)
●ダウンドーンアラーム(4段階)
●アラームオートストップ機能(約5分)
●スヌーズつき
●温湿度表示(温度:0~40℃、湿度:25~85%RH)
●2099年までフルオートカレンダー機能
●12時間制/24時間制切替式
●電池切れ予告機能

熱中症・インフルエンザ注意報を音や光でお知らせ!



※警告音と光は注意レベルでは作動しません。

掛置兼用 電波時計



9 SEIKO セイコー オフィスクロック KH409S
〈ZKL-42〉 ☎ 8-2537-0901 ¥12,000
φ350×H35
電源:リチウム電池SB-T53(CR2477)
質量:950g
金属枠(ステンレス)・前面ガラス
●スリープセコンド
●電池寿命約5年

10 CITIZEN シチズン オフィス電波時計 8MY462-019
〈ZTK-65〉 ☎ 8-2537-1001 ¥12,000
φ350×50 1.3kg
電源:単三アルカリ乾電池2本付
材質:プラスチック枠(ABS)
風防:ガラス製
●夜眠る秒針(連続秒針)
●電波OFF機能付
●電波サーチ機能付
●電池交換お知らせ機能付

11 CITIZEN シチズン 電波掛時計 4FY618-019
〈ZKL-81〉 ☎ 8-2537-1101 ¥8,500
φ272×H50 780g
電源:単三マンガン電池2本(お試用2本付)
材質:プラスチック枠(ポリスチレン)
風防:ガラス製
●ステップ秒針
●電波OFF機能/電波サーチ機能
●熱中症とインフルエンザが発生しやすい温度、湿度であることを警告音やLED点滅、注意項目でお知らせします。(熱中症4段階レベル表示)

12 CITIZEN シチズン 掛置兼用電波時計 8RZ199-019
〈ZTK-63〉 ☎ 8-2537-1201 ¥18,000
407×279×H24 1.2kg
電源:単3乾電池4本付
プラスチック枠
前面プラスチック
●12時間/24時間表示切替式
●カレンダー付(2099年12月31日まで表示可能)
●温度表示(-9.9~50℃)
●湿度表示(20~95%)
●六曜(先勝・友引・先負・仏滅・大安・赤口)表示機能付(2030年12月31日まで表示可能)
●掛置兼用
●電波OFF機能/電波サーチ機能付

料理道具
調理小物
調理機械
厨房機器
設備
サービス用品
喫茶用品
軽食
製菓用品
フロン
洗濯用
清掃用品
長靴白衣
衛生
消耗品
ハンカケット
フラット
ウェア
ウェア
テーブル
ウェア
卓上備品
料理演出用品
グラス
食器
ホテル
旅館用品
テーブル
椅子
サイン
店舗備品

CASIO



1 カシオ 電波クロック
IC-2100J-9JF

〈ZTK-67〉 8-2538-0101 ¥11,000
φ360×H54
電源:単3アルカリ乾電池2本付
プラスチック枠
材質:風防/ガラス
質量:1.6kg
●最大24本のプログラム時報機能付。
●海外の時刻を表示するデュアル
タイム機能付。
●電波受信機能(自動/手動)、
自動選局機能付。
●フルオートカレンダー。
●電池寿命約1年。



2 カシオ 温湿度計付
電波時計 ITM-650J-8JF

〈ZTK-68〉 8-2538-0201 ¥8,000
φ350×H54
電源:時計用/単3アルカリ乾電池2本付
ライト用/単2アルカリ乾電池3本付
プラスチック枠
材質:風防/ガラス
質量:1.7kg
●温湿度とカレンダーが別々に表示され
視認性に優れています。
●夜間の暗闇でも時刻が確認出来る夜
見えライト機能付。
●電波受信機能(自動/手動)、自動選局
機能付。
●フルオートカレンダー。
●電池寿命約1年。



3 カシオ 掛置兼用
電波時計 IQ-800J-1JF

〈ZTK-69〉 8-2538-0301 ¥4,000
φ216×H50
207×216×H113(スタンド使用時)
電源:単3アルカリ電池1本付
プラスチック枠
材質:風防/ガラス
質量:475g
●自立スタンド付きの掛け置き兼用モデル
です。
●電波受信機能(自動/手動)、自動選局
機能付。
●電波受信OFF機能付。
●電池寿命約1年。



4 カシオ 集光文字板
掛時計 IQ-56SA-8JF

〈ZTK-71〉 8-2538-0401 ¥3,500
φ340×H40
電源:単3アルカリ電池1本付
プラスチック枠
材質:風防/ガラス
質量:970g
●流れるように動く連続運針のスム
ーズ秒針。
●表示をくっきり見せる集光樹脂文字
板を採用。
●電池寿命約1年。



5 カシオ インテリア
クロック IQ-99-1JF

〈ZTK-70〉 8-2538-0501 ¥3,000
φ320×H40
電源:単3アルカリ電池1本付
プラスチック枠
材質:風防/ガラス
質量:780g
●流れるように動く連続運針のスム
ーズ秒針。
●立体インデックスと太い時分針を採用
し、高い視認性を実現。
●電池寿命約1年。



6 カシオ インテリア
クロック IQ-24-1JF

〈ZTK-72〉 8-2538-0601 ¥2,000
φ250×H41
電源:単3マンガン乾電池1本
プラスチック枠
材質:風防/ガラス
質量:500g
●シンプルで見やすいデザイン。
●壁に対して密着度が高く、ほとんど隙
間ができません。
●電池寿命約1年。



7 クロック トロム27
8MGA27RH06

〈ZTK-39〉 8-2538-0701 ¥5,500
φ204×H45 0.4kg
電源:単3乾電池1本付
木枠
風防:ガラス製
●音の静かな連続秒針



8 CITIZEN シチズン
掛置兼用電波時計
8RZ096-023

〈ZTK-59〉 8-2538-0801 ¥6,000
157×240×H40 430g
電源:単3乾電池2本付
プラスチック枠
●12時間(午前・午後)表示・
24時間表示切替式
●カレンダー付
(2099年12月31日まで表示可能)
●高精度センサー搭載
(温度±1℃/湿度±3%RH)
●温度表示付(-9.9~50℃)
●湿度表示付(20~95%)



9 CITIZEN シチズン
電波時計 8RZ128-019

〈ZTK-58〉 8-2538-0901 ¥5,000
160×101×H55 250g
電源:単3乾電池×3個付
プラスチック枠
●電子音アラーム
●12時間(午前・午後)表示・
24時間表示切替式
●カレンダー付
(2099年12月31日まで表示可能)
●温度表示付(-9.9~50℃)
●湿度表示付(20~95%)
●環境目安表示付(LCD表示)



10 大画面時計付タイマー
グロッサ T-581WT
ホワイト

〈BTI-C6〉 8-2538-1001 ¥8,000
220×180×H19
電源:単4乾電池×2個付
材質:ABS樹脂、アクリル
最大セット時間:199分59秒
●マグネット付でホワイトボードや黒板で
も使用できます。
●壁掛け用フック穴、立てかけスタンド
付。
●時計機能、リピート機能、アラーム付。

guzzini



11 グッチーニ ウォールクロック
〈NGT-54〉 ¥15,000

8-2538-1101 1686.0008 グレー
8-2538-1102 1686.0055 レッド
360×360×H50
電源:単3乾電池1本(別売)
材質:AS樹脂、ガラス

12 グッチーニ ウォールクロック
2727.0052

〈RGT-E8〉 8-2538-1201 ¥15,900
φ380×H35 1,430g
電源:単3乾電池1本(別売)
材質:ガラス製

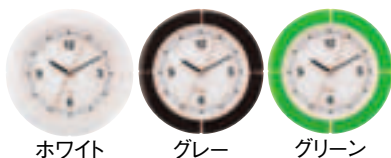

ホワイト グレー グリーン

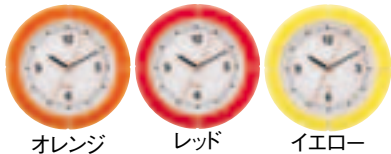

オレンジ レッド イエロー

13 グッチーニ ウォールクロック
〈RGT-E4〉 ¥17,000

8-2538-1301 2895.0011 ホワイト
8-2538-1302 2895.0022 グレー
8-2538-1303 2895.0044 グリーン
8-2538-1304 2895.0045 オレンジ
8-2538-1305 2895.0065 レッド
8-2538-1306 2895.0088 イエロー
φ370×H49 1,210g
電源:単3乾電池1本(別売)
材質:SAN樹脂、ABS樹脂、ガラス



ブラック ホワイト グレー

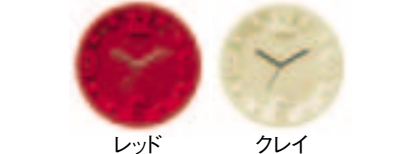

レッド クレイ

14 グッチーニ ウォールクロック
〈NGT-55〉 ¥7,500

8-2538-1401 2229.0010 ブラック
8-2538-1402 2229.0011 ホワイト
8-2538-1403 2229.0033 グレー
8-2538-1404 2229.0055 レッド
8-2538-1405 2229.0079 クレイ
φ300×H35
電源:単3乾電池1本(別売)
材質:AS樹脂

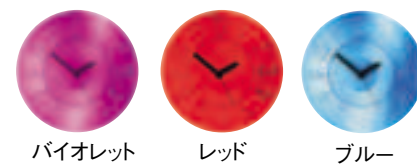

バイオレット レッド ブルー

15 グッチーニ ウォールクロック
〈RGT-E6〉 ¥8,900

8-2538-1501 0499.0001 バイオレット
8-2538-1502 0499.0065 レッド
8-2538-1503 0499.0066 ブルー
φ365×H75 770g
電源:単3乾電池1本(別売)
材質:SAN樹脂

関連商品 タイマー→P.579~

店舗備品

傘立て・
コートハンガー

スタンド灰皿・
ホール用ゴミ箱

装飾インテリア・
時計

レジ周り・
事務用品

工具・安全用品

害虫対策用品・
環境改善用品

置物・縁起物

料理道具
調理小物
調理機械
厨房機器
設備
サービス用品
喫茶用品
軽食
製菓用品
フロン
洗濯用
清掃用品
長靴白衣
衛生
消耗品
ハンケット
フラット
ウェア
テーブル
卓上備品
料理演出
用品
グラス
食器
ホテル
旅館用品
テーブル
椅子
サイン
店舗備品



① 新聞・雑誌架
SOG-8604・NB
(ナチュラル)
〈ZSV-32〉 8-2539-0101 ¥71,900
640×400×H752
主材:プレコート強化シート
●クリップホルダー3本付



② 新聞・雑誌架
SOG-8604・DB
(ブラウン)
〈ZSV-33〉 8-2539-0201 ¥71,900
640×400×H752
主材:プレコート強化シート
●クリップホルダー3本付



③ 新聞架
SOG-601
〈ZSV-08〉 8-2539-0301 ¥35,200
660×400×H890
主材:スチールパイプ・焼付塗装・
ペーパーホルダー5本付

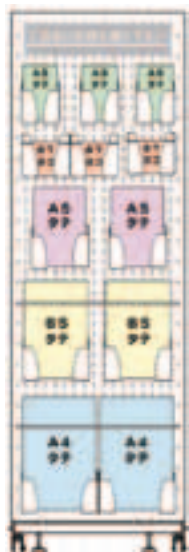

NEW
④ リーフレットスタンド W490
〈ZST-C8〉 ¥32,000
8-2539-0401 アイボリー
8-2539-0402 ブラック
490×380×H1,450
セット内容:本体×1台
カードケース×1枚
案内プレート両面×1枚
(ご自由にお持ち下さい・INFORMATION)
リーフホルダー(左右1組)×15
ワイヤーバー(幅460)×3(リーフレット前垂れ防止)
材質:本体/スチール焼き付け塗装
カードケース/PET(マグネット付)
案内プレート/PET(両面シルク印刷)
リーフホルダー/ポリカーボネイト
ワイヤーバー/スチール(クロームメッキ)
●A4タテ置きが2列置いて、無駄なく設置が可能です。
●様々なリーフレットのサイズに合わせた調整ができます。



⑤ リーフワイヤーホルダー
1312694
〈ZHL-39〉 8-2539-0501 ¥1,000
材質:スチール・クロームメッキ
●A4サイズのリーフレットをワイヤーバーなしで
前垂れを防ぎ、重ねて設置できます。
※④リーフレットスタンドW490(別売り)に対し、
ヨコ2列・タテ8列が設置できます。



NEW
⑥ プライウッド マガジンラック
22-6T チーク
〈ZMG-20〉 8-2539-0601 ¥13,000
410×160×H270
材質:表面/アユース材(チーク色)
芯材/シナ材
⑥⑦
●本体、脚部ともに成型合板の特徴である
曲線美を最大限に活かしたデザイン。



NEW
⑦ プライウッド マガジンラック
22-6WN ウォルナット
〈ZMG-21〉 8-2539-0701 ¥14,000
410×160×H270
材質:表面/ウォルナット材
芯材/シナ材

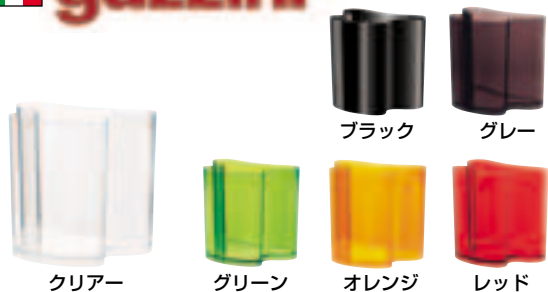

⑧ グッチーニ マガジンスタンド
〈RGT-D2〉 ¥22,000
8-2539-0801 2893.0000 クリアー
8-2539-0802 2893.0110 ブラック
8-2539-0803 2893.0122 グレー
8-2539-0804 2893.0144 グリーン
8-2539-0805 2893.0145 オレンジ
8-2539-0806 2893.0165 レッド
340×228×H310
材質:SAN樹脂、メタクリル樹脂



NEW
⑨ アクリル パンフレットケース 〈ZPV-06〉
8-2539-0901 A4 746701 240×50×H360 ¥4,500
8-2539-0902 A4三つ折り 746702 130×58×H270 ¥2,900
●壁掛用のパンフレットスタンド。
●フタ付きで、ホコリなどからパンフレットを守ります。



NEW
⑩ 組立式 EZパンフレットスタンド 〈ZPV-05〉
8-2539-1001 A4 745927 215×135×H295 ¥450
8-2539-1002 A4三つ折り 745928 110×110×H205 ¥350
●折りたためるので収納時はかさばりません。

各種パンフレット・チラシ・カタログ類の陳列・整理・保管にとっても便利。インジェクション一体成型製品なので、デザインが良く頑丈です。



PSカタログケース

- ① 77001 (A4判・1段)
〈ZKT-07〉 8-2540-0101 ¥1,200
235×95×H273
- ② CR77002 (A4判・2段)
〈ZKT-16〉 8-2540-0201 ¥2,100
235×143×H257

- ③ 77301 (A4判・3段)
〈ZKT-10〉 8-2540-0301 ¥3,400
241×203×H321
- ④ CR77401 (A4判・4段)
〈ZKT-31〉 8-2540-0401 ¥6,000
237×216×H316

PSカタログケース

- ⑤ 78501 (A4判・三ッ折1段)
〈ZKT-09〉 8-2540-0501 ¥700
110×83×H197
- ⑥ CR77502 (A4判・三ッ折2段)
〈ZKT-17〉 8-2540-0601 ¥1,300
109×115×H210
- ⑦ 77701 (A4判・三ッ折4段)
〈ZKT-11〉 8-2540-0701 ¥2,000
123×203×H254



PSカタログケース

- ⑧ 74901 (A5判・1段)
〈ZKT-08〉 8-2540-0801 ¥1,100
170×100×H193



- ⑨ CR74502 (A5判・2段)
〈ZKT-32〉 8-2540-0901 ¥1,600
172×129×H195
●それぞれ中央に仕切りがセットできますので、A5の二つ折りサイズも収納できます。



⑩ 折りたたみ式カタログスタンド

- 〈ZKT-33〉 8-2540-1001 ¥2,200
225×130×H205
材質:スチール・クロームメッキ
●A4サイズカタログ厚さ30mmまで収納可能。
●折りたたみ式でコンパクトに収納できます。



⑪ PETアンケートスタンド A110 30802

- 〈ZAV-47〉 8-2540-1101 ¥560
110×25×H200
●折りたたみ式ペン立機能付。



⑫ えいむ ハガキアンケートスタンド CL-54

- 〈ZHG-01〉 8-2540-1201 ¥1,600
125×80×H145



⑬ 名刺立て CR70707 (縦置き)

- 〈ZMI-08〉 8-2540-1301 ¥250
64×40×H72



⑭ 名刺立て CR70705 (横置き)

- 〈ZMI-02〉 8-2540-1401 ¥250
102×40×H47
⑬・⑭名刺約80枚収納できます。
⑬・⑭カタログケース前面にセットしてご使用可能です。



⑮ 名刺立て (横置き・仕切付) CR70709

- 〈ZMI-09〉 8-2540-1501 ¥1,000
120×70×H79
●ディバイダー(仕切り板)の取り外しが可能。
●200枚までのカードを100枚ずつに分けて設置できるので、複数のカードを機能的に収納できます。



⑯ アクリルマルチボックス 744909

- 〈ZML-G6〉 8-2540-1601 ¥3,200
130×105×H200
投入口:125×14
鍵穴:約φ8
付属品:文字シール×1枚
●アンケートボックス、ご意見箱、募金箱など多用途にご使用いただけます。



⑰ アクリル応募箱 透明 41434

- 〈ZOU-01〉 8-2540-1701 ¥2,600
200×200×H200
投入口:10×130

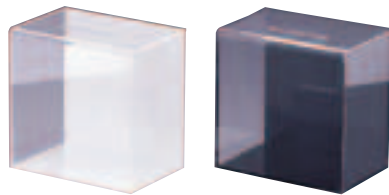

⑱ えいむ アンケート・募金・応募BOX ES-2

- 〈PAV-12〉 ¥5,800
8-2540-1801 白
8-2540-1802 黒
147×100×H149
●後方にカギがつけられます。

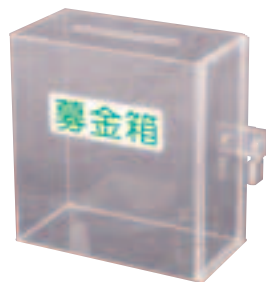

⑲ アクリル募金・提案箱 51069

- 〈ZBK-03〉 8-2540-1901 ¥2,650
150×80×H160
●シール付(無地1枚/提案箱、募金箱、応募箱、各1枚)
●ロックキー付



⑳ アクリル 募金箱 CR592901

- 〈ZBK-02〉 8-2540-2001 ¥3,000
149×222×H108
●背面のサインホルダー部分にキャッチコピーをはめる事が出来ます。
●募金箱以外にも投票箱などニーズに合わせてご使用出来ます。
●オリジナル台紙3枚付

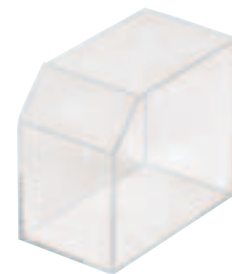

㉑ レシート回収BOX 59493 クリアー

- 〈ZAV-48〉 8-2540-2101 ¥1,800
80×140×H120
●シール付



店舗備品

傘立て・コートハンガー

スタンド灰皿・ホール用ゴミ箱

装飾インテリア・時計

レジ周り・事務用品

工具・安全用品

害虫対策用品・環境改善用品

置物・縁起物

2541

レジ周り・事務用品
店舗備品 インテリア

CASIO 電子レジスター ブレレジ スマホやPCで売上を確認・分析できるBluetooth レジスター

72個のタッチキーですばやく単価を呼び出せる。
飲食店向き。

あらゆる業種に対応したオールマイティーな2シートレジ

1 シート
72 タッチキー

2 シート



① カシオ レジスター SR-C550-4S(4部門)

〈XLZ-58〉 ¥69,000

8-2541-0101 ホワイト

8-2541-0102 ブラック

330×360×H205mm (容用表示を出した高さ309mm)

質量:約5.5kg(ドアロー含む)

電源:AC100V ±10V 50Hz/60Hz

メモリ保護:単3アルカリ乾電池×2本(別売)使用

使用サーマル(感熱)ロールペーパー:

TRP-5880TW(20巻入り)(紙幅58×外径80mm)

TRP-5880X5(5巻入り)(紙幅58×外径80mm)

■主な機能



② カシオ レジスター SR-S4000-20S(20部門)

〈XLZ-57〉 ¥69,000

8-2541-0201 ホワイト

8-2541-0202 ブラック

330×360×H205mm (容用表示を出した高さ309mm)

質量:約5.5kg(ドアロー含む)

電源:AC100V ±10V 50Hz/60Hz

メモリ保護:単3アルカリ乾電池×2本(別売)使用

使用サーマル(感熱)ロールペーパー:

TRP-5880TW(20巻入り)(紙幅58×外径80mm)

TRP-5880X5(5巻入り)(紙幅58×外径80mm)

■主な機能



CASIO 電子レジスター

売上の管理・分析まで広く対応。
インターネット直結レジスター「ネットレジ」シリーズ
※ネットレジサービスはCXDネクストとご契約が必要です。(有料サービス)

25個の部門に分類を分けて売上可能。
消費税の変更時も変更が簡単。

2 シート ネットレジ



③ カシオ レジスター TE-2800-25S(25部門)

〈XLZ-49〉 ¥90,000

8-2541-0301 ホワイト

8-2541-0302 ブラック

330×360×H198mm (回転表示器を出した高さ240mm)

質量:約5.5kg(ドアロー含む)

電源:AC100V ±10V 50Hz/60Hz

使用サーマル(感熱)ロールペーパー:

TRP-5880-TW(20巻入り)(紙幅58×外形80mm)

TRP-5880X5(5巻入り)(紙幅58×外形80mm)

■主な機能

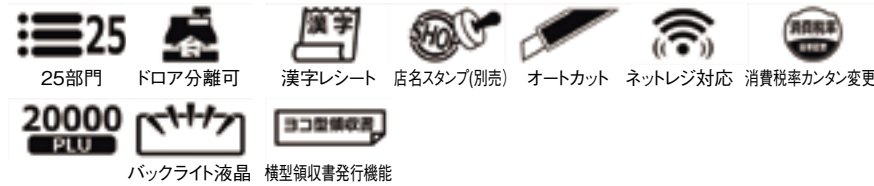

④ サーマルレジロール 中保存タイプ 〈XLZ-41〉

	幅	外径	長さ	
8-2541-0401	58×80mm	69m	(5巻入)	¥1,200
8-2541-0402	80×80mm	76m	(3巻入)	¥960

芯径:12mm
●熱感紙レジロール

CASIO 電子レジスター ブレレジ スマホやPCで売上を確認・分析できるBluetooth レジスター

漢字レシートや横型領収書も発行できる
スタンダードモデル

1
シート



① カシオ レジスター SR-S200 (10部門)

〈XLZ-56〉 目録 ¥49,000

- 8-2542-0101 ホワイト
- 8-2542-0102 ブラック
- 8-2542-0103 シルバー
- 8-2542-0104 レッド

326×345×H167mm
質量:約3.5kg(ドアロー含む)
電源:AC100V ±10V 50Hz/60Hz
メモリー保護:単3アルカリ乾電池×2本(別売)使用
使用サーマル(感熱)ロールペーパー:
TRP-5880TW(20巻入り)(紙幅58×外径80mm)
TRP-5880X5(5巻入り)(紙幅58×外径80mm)

■主な機能



基本機能を重視したバリューモデル
4部門に消費税の設定が可能。

1
シート



② カシオ レジスター SR-G3 (4部門)

〈XLZ-60〉 目録 ¥38,000

- 8-2542-0201 ホワイト
- 8-2542-0202 ブラック
- 8-2542-0203 レッド

326×345×H167mm
質量:約3.5kg(ドアロー含む)
電源:AC100V ±10V 50Hz/60Hz
メモリー保護:単3アルカリ乾電池×2本(別売)使用
使用サーマル(感熱)ロールペーパー:
TRP-5880TW(20巻入り)(紙幅58×外径80mm)
TRP-5880X5(5巻入り)(紙幅58×外径80mm)

■主な機能



TEC テック電子レジスター



③ テック 電子レジスター MA-550-5-R ホワイト (5部門)

〈XLZ-54〉 目録 8-2542-0301 ¥60,000

342×437×H254(ポップアップ時H303)

仕様
電源:単相100V±10% 50Hz/60Hz
消費電力:待機時8W 動作時28W 質量:約7.5kg
使用ロール紙:58R-80TR-ZC/58R-80TR-HC
●軽減税率対象商品・金額などを細かく表記でき、改正消費税に対応。
●レシート用、ジャーナル用の幅58mmのツインプリンタ搭載。
●ワイドテーブル&コイントレー採用で、金銭の受け渡しもスムーズ。
●レシート交換も簡単。ロールペーパーをボンと置くだけ。

基本機能 マークには下記の全ての機能が含まれます。

現金値引	乗算・リピート登録	返品処理	釣銭計算	時間帯別売上集計	店名ロゴ/スタンプ印刷
レシート発行・停止	入金処理	レジマイナス	一括取消(キャンセル)	金券処理	消費税変更予約
割引計算	支払処理	単価プリセット	時計機能	ツインプリンタ	2000円札 2000円札対応

飲食店様に最適!
63メニューのワンタッチ登録
防滴性に優れたフラットキーボード



④ テック 電子レジスター FS-700R

〈XLZ-45〉 目録 8-2542-0401 ¥110,000

347×425×H236
(ポップアップ時H284)
電源:単相100V 50/60Hz
消費電力:待機時7.5W 動作時38W
質量:7.8kg
使用ロールペーパー:58R-80TRSC



- 見やすいフロントディスプレイとうれしい客面表示。
- ボンと入れるだけ簡単なレシート交換。
- 領収証、クーポンの発行もできます。



特長機能

漢字レシート	責任者別集計
領収証発行	外貨預り登録
グループ	ツイン累計
PLU登録	

店舗備品

傘立て・コートハンガー

スタンド灰皿・ホール用ゴミ箱

装飾インテリア・時計

レジ周り・事務用品

工具・安全用品

害虫対策用品・環境改善用品

置物・縁起物

世界最速・世界標準、速くて正確な キャッシュ マネジメント システム“テラーメイト”



世界最速・正確

紙幣100枚を5秒で計数します。計数誤差もありません。

多機能

1台で紙幣、硬貨(バラ硬貨・棒金)、金券の計数が可能です。

小型・軽量

バッテリー駆動でどこへでも持ち運び可能です。場所を選ばず利用できます。

静音

駆動部分がないので静か、しかもメンテナンスフリー。

簡単

パート、アルバイトの方でもすぐに使用可能なシンプルなオペレーションシステムを採用しています。

自動学習機能付

季節や温度の変化による紙幣の重量変化を自動でデータ更新します。

金券・商品券の登録

金券・商品券・はがき等を32種類まで登録可能です。

① テラーメイト 計数機 TI-X R-1000

〈XKI-29〉 8-2543-0101 ¥158,000

152×291×H166
電源:単相100V 50/60Hz
付属品:スcoop、バッテリー
質量:0.98kg



② 小型紙幣計数機 DN-600A

〈XSH-12〉 8-2543-0201 ¥125,000

243×287×H248
電源:単相100V 50/60Hz
計数速度:1,500・1,200・800枚/分
(3段階切替)

ホッパー容量:300枚
スタッカー容量:220枚
バッチ機能:1~999の任意指定
計数可能サイズ:奥行50~90mm 幅110~175mm
質量:6.0kg

- 紙幣を置くだけの自動スタート機能付。
- 紙幣・商品券・ビール券を高速3段階で計数可能。
- 決まった枚数で止める事ができるバッチ機能。

コピー用紙を使って、
プリントアウトやコピーで
作られた偽造紙幣を
計数と同時に検知します。



③ 偽造券発見機能付 紙幣計数機 EUV-750

〈XSH-07〉 8-2543-0301 ¥139,800

260×225×H235
電源:単相100V 50/60Hz
計数可能サイズ:50×100mm~100×190mm
計数速度:1500・1200・900/分 3段階調節可
ホッパー容量:約300枚
スタッカー容量:約200枚
質量:4.8kg

- 計算中に偽造紙幣を感知すると、エラーコードを表示し、計数をストップします。
- 紙幣を置くとカウントが始まるフルオート機能搭載。
- バッチ機能付。(任意指定定数ストップ機能)
- セルフ診断機能内蔵でエラーメッセージを表示。

混在した紙幣を一括でスピーディに計算!



④ マルチノートカウンター エンゲルス EMC-07

〈XKU-09〉 8-2543-0401 ¥178,000

428×138×H110
電源:ACアダプター 100~240V 50/60Hz
または専用バッテリーパックBA-12(別売)
計数可能サイズ:60×100mm~85×175mm
計数速度:240枚/分
バッチ機能:指定可能枚数1~200枚(1枚単位)
ホッパー容量:約100枚
スタッカー容量:約100枚
質量:1.1kg



- 混在した現行流通7金種の総合計金額、総合計枚数、金種ごとの枚数を表示。
- 各種ギフト券・商品券等も計数可能。
- 3つのセンサーで偽造紙幣を判別。(全ての偽造紙幣の判別を保証するものではありません。)
- 持ち運びに便利な折りたたみ式。



⑤ ハンディーカウンター AD-100-01

〈XSH-04〉 8-2543-0501 ¥38,000

188×46×H90
電源:単3アルカリ乾電池 4本(付属品)
消費電力:4,200mW(計数中)180mW(待機中)
オートパワーセーブ機能付(LED消灯)

電池寿命:100,000枚以上計数可能(使用条件により異なります)
計数可能媒体サイズ:最小130×50 最大180×100
最大セット枚数:約150枚(新券)約100枚(流通券)
計数速度:18枚/秒以上(乾電池の消耗により変化します)
表示:3桁以上LED(最大表示3,999 1,000枚以上の表示はドット使用)
処理内容:クリア計数モード(C.STARTキー押下)
加算計数モード(A.STARTキー押下)
※オプションで専用ACアダプターがあります。

⑥ 硬貨選別計数機 勘太 DCV-10

〈XKU-12〉 8-2543-0601 ¥126,000

470×210×H257
計数金種:国内発行硬貨6金種
計数速度:450枚/分(1円、50円硬貨計数時)
ホッパー容量:400枚(100円硬貨時)
計数処理:混合硬貨を選別、計数し、金種別にコインボックスへ収納
表示器:数字表示器6桁、トータルランプ1個、
金種モニターランプ6個、表示切替ランプ(金額、枚数)各1個、

バッチ処理ランプ1個
表示内容:金種別枚数・金額・合計金額・金種別総枚数・
総金額・総合計金額
諸機能:オートストップ機能、カバーオープンストップ機能、
レールワイパー機能、バッチ機能

質量:8kg
電源:単相100V 50/60Hz
使用環境:室内専用、温度5~35℃ 湿度80%以下

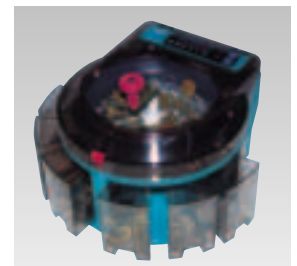

⑦ 小型硬貨選別機 コインソーター SCS100

〈XKI-10〉 8-2543-0701 ¥78,000

238×250×H158
ホッパー容量:300枚(10円硬貨の場合)
計数スピード:15枚/秒
電源:単3乾電池×6(硬貨計算用)

- 手動式なので電源がない場所でも使用できます。
- 6種類の硬貨を同時に計数でき、合計金額を表示します。
- 6種類の硬貨は計数時に各ケースへ自動で選別され収納します。
- 計数後各金種別の合計金額と枚数を操作パネルで確認できます。

抗菌加工電卓



① カシオ 抗菌電卓 JW-122CL-N (12桁) 抗菌
 〈XDV-31〉 ☎ 8-2544-0101 ¥2,700
 176×107×H25
 ①②
 ●太陽電池と補助電池の併用により、光がさざがらなくても計算内容を保護します。
 ●特大表示/税計算・時間計算機能付。

② カシオ 抗菌電卓 MW-102CL-N (10桁) 抗菌
 〈XDV-26〉 ☎ 8-2544-0201 ¥1,400
 106×144×H26

防水・防塵電卓



外して水洗いできる
キーパッドでいつも
清潔に。

③ カシオ 防水・防塵電卓 WD-320MT-N (12桁)
 〈XDV-27〉 ☎ 8-2544-0301 ¥5,100
 195×145×H36 約255g

④ カシオ 防水・防塵電卓 WM-320MT-N (12桁)
 〈XDV-28〉 ☎ 8-2544-0401 ¥3,600
 169×109×H34 約175g

W税計算電卓



税率変更時に便利な
2つの税率キーを搭載

⑤ カシオ W税電卓 JW-200TC-N (12桁)
 〈XDV-37〉 ☎ 8-2544-0501 ¥3,100
 182×108×H23

⑥ カシオ W税電卓 MW-100TC (10桁)
 〈XDV-38〉 ☎ ¥1,600
 8-2544-0601 PK-N
 8-2544-0602 WE-N
 149×101×H28



⑦ キャンブロ エキップメントスタンド ES28RL

〈XEK-02〉 ¥394,000

8-2544-0701 コーヒーベージュ
 8-2544-0702 ダークブラウン

1,120×705×H990

- 従来のエキップメントスタンドの両サイドにトレイレールを取り付けた商品です。
- 上の台の三方は高くなっており機器がすべり落ちないようにになっています。
- 引き出しが付いています。
- 電源用コードを通す穴(44mm)がスタンドの上から底まであけられており、物にコードが引っ掛かることなく、安全に操作できます。



⑧ コインカウンター エンゲルス Ver.1
 〈KKI-02〉 ☎ 8-2544-0801 ¥3,000
 170×165×H70
 ●使い易さを追求したスタンダードタイプ。



⑨ コインカウンター エンゲルス Ver.3
 〈KKI-04〉 ☎ 8-2544-0901 ¥3,400
 160×120×H34
 ●10円、50円、100円、500円専用。
 ●30度、60度の角度選択機能付。
 ●蓋付で携帯に便利。



⑩ コインカウンター エンゲルス Ver.5
 〈XKI-27〉 ☎ 8-2544-1001 ¥3,500
 259×143×H37
 ●フタ付で脚が脱着可能なので机の引き出しにも入って経理事務などに最適です。



⑪ コインアップ NC-1500
 〈XKI-09〉 ☎ 8-2544-1101 ¥1,500
 173×165×H66
 ●金種別に硬貨を積み重ねると一目で金額がわかります。
 ●メモリが5枚単位で色分けしてあるので、金額が一目でわかり、両替等にも大変便利です。
 ●硬貨の集計・整理・保管に大変便利です。
 ※新500円硬貨のみ入れられる場合は、51枚入る場合があります。
 ※流通硬貨の厚みを基準にしていますので新硬貨を多くご使用の場合や変形したり極度にすり減った硬貨をご使用になられますと、誤差が生じることがあります。

1~500円 各50枚収納できます。



⑫ 硬貨 収納容器 コインロッカーセット
 〈KKU-02〉 ☎ 8-2544-1201 ¥1,300
 セット内容 1円用2本
 5円用1本
 10円用2本
 50円用1本
 100円用2本
 500円用1本
 ●1本に各硬貨50枚づつ収納できます。
 ●残金がひと目で確認できる目盛付。



32mmの薄型ボディで、携帯や収納に便利。

⑬ コインケース M-650
 〈XKI-14〉 ☎ 8-2544-1301 ¥500
 150×125×H32
 材質:ポリプロピレン 抗菌



10枚毎の仕切り付で、コインの枚数計算がカンタン。
 コインの出し入れもスムーズに行えます。

店舗備品

傘立て・コートハンガー

スタンド灰皿・ホール用ゴミ箱

装飾インテリア・時計

レジ周り・事務用品

工具・安全用品

害虫対策用品・環境改善用品

置物・縁起物

料理道具
調理小物
調理機械
厨房機器
設備
サービス
喫茶用品
軽食
製菓用品
棚
洗濯用
清掃用品
長靴白衣
衛生
消耗品
ハンケット
ウェア
フラット
ウェア
テーブル
ウェア
卓上備品
料理演出
用品
グラス
食器
ホテル
旅館用品
テーブル
椅子
サイン
店舗備品



**① 手提げ金庫
ダイヤル付き1号
CB-11M (Mサイズ)**
〈XKV-03〉[☎ 8-2545-0101](#) **¥16,000**
外寸法:360×285×H150
内寸法:318×228×H 81
(高さは中皿までの高さです。)
材質:ABS
仕様:ダイヤル錠
フタハネ上げ調節付き



**② 手提げ金庫 ダイヤル付き2号
CB-12M (Sサイズ)**
〈XKV-04〉[☎ 8-2545-0201](#) **¥12,800**
外寸法:318×257×H128
内寸法:275×198×H 66
(高さは中皿までの高さです。)
材質:ABS
仕様:ダイヤル錠
フタハネ上げ調節付き



③ 手提金庫 MCB310
〈ZKC-27〉[☎ 8-2545-0301](#) **¥3,000**
外寸法:153×119×H73
内寸法:132×97×H43
材質:鋼材
仕様:鍵錠とダイヤル錠の二重ロック
●6種類の硬貨をすべて整頓できます。
●レバーによりフタをワンタッチで開閉できます。



**④ 手提金庫
エンゲルス ES-8000**
〈XKY-20〉[☎ 8-2545-0401](#) **¥8,000**
外寸法:300×250×H90
内寸法:275×210×54
(高さは中皿までの高さです。)
材質:スチール・ABS樹脂
仕様:鍵錠(かぎ2個付き)

- 蓋を開けると同時にコインホルダーがせり上がるスライド方式。
- 紙幣押さえが付いている為、仮設店舗用レジとしても使えます。
- 硬貨の出し入れがしやすい新型コインホルダー。
- 紙幣収納の下にも高額紙幣や通帳等を収納することが可能です。
- 盗難防止に役立ち、脱着が簡単なセキュリティワイヤー付。

コンパクトなキャッシュケース



⑤ マイキャッシュケース M-20
〈XKY-10〉[☎ 8-2545-0501](#) **¥2,800**
198×141×H62
付属品:コイントレー×1
仕切板×5
コイントレー収納枚数: 1円・ 5円 各 50枚
10円・100円 各100枚
50円・500円 各 20枚



2通りの使い方が選べます。
1.コイントレーを使う
1円から500円まで、コインは全てきれいに整理できます。下の段には紙幣や銀行通帳、切手などを入れ、金庫として使えます。
2.仕切板を使う
小銭を多く使用する場合、仕切板でたっぷり収納できます。仕切板は自由に変えることができます。コイントレーは単独でコイン整理に使えます。
●レジのない商店やオフィスの簡易金庫、駅の売店、タクシーなどに最適です。
●コイントレーと仕切板を使用目的に合わせて使い分ける事ができます。

あなたの指が、カギとなる。
鍵の紛失の心配は不要。暗証番号漏洩も、懸念なし!



**⑥ 指紋認証装置付
書類保管キャビネット
パーソナル1 蔵**
〈ZKY-05〉[☎ 8-2545-0601](#) **¥75,000**
435×348×H149
開口部:233×H121
認証ロジック:特徴点抽出方式
認証速度:3秒以内
認証精度:他人誤認率0.001%、本人拒否率0.1%
電源:ACアダプター
質量:約3.4kg
付属品:ACアダプター、開錠用カギ×2



**⑦ ダイヤル式 耐火金庫
CSG-91**
〈ZKV-51〉[☎ 8-2545-0701](#) **¥330,000**
610×630×H910
庫内寸法:450×355×H720
引出し内寸:362×280×H120
内容量:115ℓ
質量:241kg
付属品:棚板1枚、鍵付引出し1個
●2時間耐火で、庫内温度を177℃以下に保ちます。
●万一の場合のリッキング装置搭載。
●「扉のこじ開け」に対して15分耐える防盜性能を備えています。

壁掛け・携帯が兼用できるキーボックス!
防犯で増えた鍵の管理にオススメ!



**⑧ キーボックス 20個吊りタイプ
KBP-20**
〈ZKC-23〉[☎ 8-2545-0801](#) **¥5,300**
195×60×H282
材質:本体/スチール
付属品:ネームホルダー20個・
本体キー2本・取付ネジ2本
●強力ネオジム磁石により、扉が
しっかり閉まります。
●取っ手付きで持ち運びも便利。
※ネームホルダーのみの販売も
しております。
(KNKS-50 1袋混色5個入)
※本体キーの追加販売も出来ます。
(納期1ヶ月)

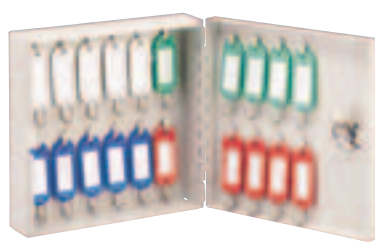

**⑨ コンパクトキーボックス
20個吊りタイプ KCBP-2**
〈ZKC-28〉[☎ 8-2545-0901](#) **¥3,800**
175×52×H170
材質:本体/スチール
付属品:ネームホルダー20個
本体キー2本
取付けネジ2本



① メールバッグ A4マチなし MB-200 (ZML-G5) 目 ¥1,500

8-2546-0101 黒
8-2546-0102 赤
8-2546-0103 青

360×275×5(ポケット部/133×215)
材質:ナイロン(ポケット部/PVC)
付属品:結束バンド10本付(100mm)
●繰り返し使える輸送用バックで、送り状を入れるポケット付。
●結束バンドで封印することにより、輸送中のファスナーの開封を防ぎます。



② アバンテ V2レターケース(カギ付) AL-R4 ニューグレー

〈XLT-63〉 目 8-2546-0201 ¥8,800

277×336×H263
鍵付き引出し内寸法:241×332×H82
浅引出し内寸法:233×307×H36
材質:本体/スチール(焼付塗装)
引出し/スチロール樹脂
●鍵付き引出しがついていて、大事な書類の保管に便利です。

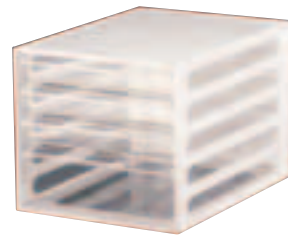

③ レターケース ロコス F4 ホワイト

〈XLT-72〉 8-2546-0301 ¥2,300

250×340×H230
引き出し内寸法:
(浅型) 230×315×H37
(深型) 230×315×H78
浅型引出し3段+深型引出し1段

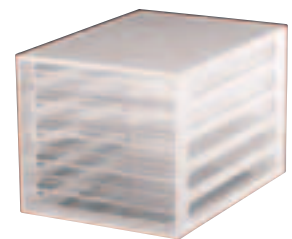

④ レターケース ロコス M5 ホワイト

〈XLT-70〉 8-2546-0401 ¥2,300

250×340×H230
引き出し内寸法:230×315×H37
引出し数:5段



⑤ アプロス 深型3段

〈ZAP-07〉 目 ¥2,750

8-2546-0501 アイボリー
8-2546-0502 ダークブラウン

323×406×H311
引出し内寸法:268×379×H78
書類サイズ:B4
質量:約2.3kg
材質:ポリプロピレン、ポリスチレン
●インデックスシール付



⑥ アプロス 深型6段

〈ZAP-08〉 目 ¥5,400

8-2546-0601 アイボリー
8-2546-0602 ダークブラウン

323×406×H647
引出し内寸法:268×379×H78
書類サイズ:B4
質量:約4.5kg
材質:ポリプロピレン、ポリスチレン
●インデックスシール付
●キャスター付



⑦ アプロス 深型8段

〈ZAP-09〉 目 ¥7,000

8-2546-0701 アイボリー
8-2546-0702 ダークブラウン

323×406×H839
引出し内寸法:268×379×H78
書類サイズ:B4
質量:約5.6kg
材質:ポリプロピレン、ポリスチレン
●インデックスシール付
●キャスター付



⑧ アプロス 深型10段

〈ZAP-10〉 目 ¥8,400

8-2546-0801 アイボリー
8-2546-0802 ダークブラウン

323×406×H1,031
引出し内寸法:268×379×H78
書類サイズ:B4
質量:約7.0kg
材質:ポリプロピレン、ポリスチレン
●インデックスシール付
●キャスター付

関連商品 収納バスケット→P.2446

書類のボリュームによってポケットが伸び縮みする分類に便利なアコーディオン式の収納スタンド。



⑨ スチール フロアーケース SFE-6120 ホワイト

〈ZHL-42〉 目 8-2546-0901 ¥15,000

291×330×H605
材質:本体/スチール
引出し/スチロール
ケース寸法:浅型(243×310×H36)×12段
●アジャスター付

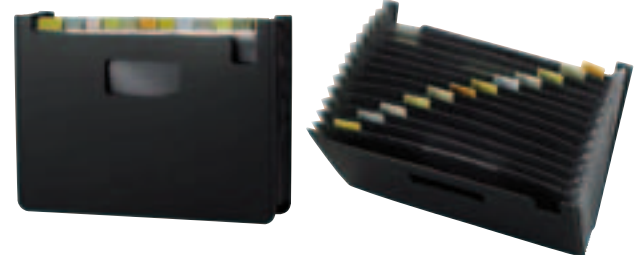

⑩ A4ドキュメントスタンド 12ポケット FB-2312 ブラック

〈ZDK-01〉 目 8-2546-1001 ¥1,300

316×H235 奥行自在(約20~330)
規格:A4 12仕切 13ポケット
材質:表紙/再生発泡PP 2mm厚
ポケット/PP
●月次書類、帳票、取扱説明書等の分類・整理に最適です。

シンプルで使いやすい時刻記録型タイムレコーダー AMANO



1日4欄印字。省スペースで設置できる小型タイムレコーダー!

- 4欄印字
- 徹夜対応
- 特別日対応
- 3年保証

① 電子タイムレコーダー CRX-200 シルバー

<XTI-18> 8-2547-0101 ¥39,500

138×104×H224
電源:単相100V 50/60Hz
消費電力:待機時5W 定格10W
質量:1.5kg
使用タイムカード:標準タイムカードA・B・C
メモリー保持機能:工場出荷時より停電累計で3年間(リチウム電池)

印字:カード自動引込式/ドットプリンター方式

- 1日の記録は4回まで可能です。出勤/退勤の記録のほか、休憩、私用外出の記録ができます。
- 見やすいバックライト付き液晶ディスプレイ。
- 徹夜ボタンで24H勤務に対応。
- 特別日ボタンで休出や、割増勤務の日はマーク印字ができます。

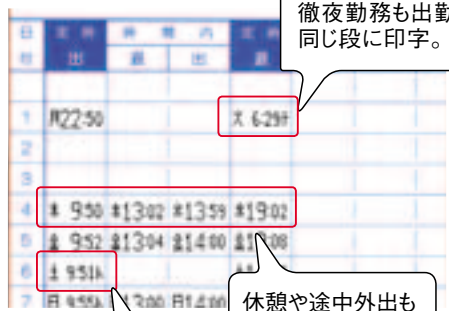

徹夜勤務も出勤と同じ段に印字。

休憩や途中外出も記録できます。

休日等の特別日の勤務に「ト」を印字。

1日4欄印字。シンプルで使いやすいタイムレコーダー!

- 4欄印字
- 3年保証



- 年月日・曜日はプリセット済み。コンセントに差し込むだけですぐに御使用になれます。

② 電子タイムレコーダー BX2000

<XTI-11> 8-2547-0201 ¥39,500

190×104×H224
電源:単相100V 50/60Hz
消費電力:待機時2W/定格8W
環境条件:使用温度-10℃~40℃、湿度10%~90%RH(結露のないこと)
質量:2.3kg
使用タイムカード:標準タイムカードA・B・C
印字:カード自動引込式/ドットプリンター方式

- 出勤・外出・戻り・退勤をしっかり記録できます。



BX2000仕様

時計方式	水晶発振方式/過差±3秒以内(25℃±5℃)万年カレンダー(月末自動調整)内蔵
メモリー保持機能	工場出荷時より停電累計で3年間(リチウム電池)
その他	サマータイム機能/時刻改ざん印字防止機能

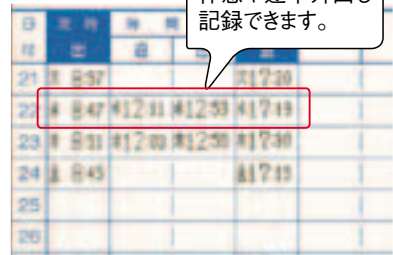

休憩や途中外出も記録できます。

1日6欄印字。赤黒2色の機能が便利なタイムレコーダー!

- 6欄印字
- 赤黒2色
- 徹夜対応
- 3年保証



- 年月日・曜日はプリセット済み。コンセントに差し込むだけですぐに御使用になれます。

③ 電子タイムレコーダー EX3000NC

<XTI-06> 8-2547-0301 ¥49,500

190×127×H224
電源:単相100V 50/60Hz
消費電力:待機時2W/定格8W
環境条件:使用温度-10℃~40℃、湿度10%~90%RH(結露のないこと)
質量:2.3kg
使用タイムカード:標準タイムカードA・B・C
印字:カード自動引込式/ドットプリンター方式/赤黒2色印字

- 1日6打刻で休憩・外出もしっかり記録できます。
- 2色印字で時間外や遅刻もはっきり管理
- 徹夜機能搭載



EX3000NC仕様

時計方式	水晶発振方式/過差±3秒以内(25℃±5℃)万年カレンダー(月末自動調整)内蔵
メモリー保持機能	工場出荷時より停電累計で3年間(リチウム電池)
その他	サマータイム機能/時刻改ざん印字防止機能



残業・休日もしくは、遅刻早退を赤で印字できます。

1日6欄まで印字。休憩や外出を記録できます。

日々の時刻記録なら150人、時間集計なら60人。運用に合わせて選べる2wayモデル。



- 4欄(記録時)
- 2欄(集計時)
- 徹夜対応
- 記録時:150人
- 集計時:60人
- 特別日対応
- 3年保証

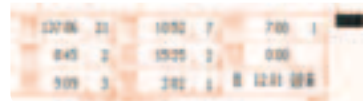

④ 時刻記録・時間集計タイムレコーダー MX-100

<XTI-19> 8-2547-0401 ¥36,500

156×100×H200
電源:単相100V 50/60Hz
消費電力:動作時6W、待機時2W
質量:1.4kg
使用タイムカード:MX・MRXカード

- 4欄印字で休憩・外出もしっかり記録できます。
- 印字欄を自動で判定するので重ね印字しません。
- インクリボン残量表示機能で、インクリボンの交換タイミングがわかりやすい。
- 設定カード+任意のパスワードが設定できるのでセキュリティは万全です。
- 設定カード方式なので、導入は簡単です。
- 徹夜機能搭載。

- 2欄集計のタイムレコーダーとしても使えます。
 - 社員:所定・早出残業・深夜・休出・休日深夜・遅刻早退の時間数と日数・回数を集計。
 - パート:平日最大3時間帯、休日最大3時間帯と回数。
- ※時刻記録・社員集計・パート集計よりいずれかひとつ選択。

社員とパートの集計を同時にこなす優れもの!



- 4欄印字
- 毎日計算
- 毎月集計
- 50人集計
- 徹夜対応
- 特別日対応
- 3年保証

時間帯パート月次集計印字例

240	14	794	1100
732	800	2	1150
142	800	12	1200

社員月次集計印字例

10706	21	1052	7	700	1
845	2	1525	2	000	
909	3	202	1	1200	0000

⑤ 時間集計タイムレコーダー MX-300

<XTI-29> 8-2547-0501 ¥59,500

170×115×H233
電源:単相100V 50/60Hz
消費電力:最大7W(定格)待機時3W
質量:2.2kg
使用タイムカード:MX・MRXカード

- 4欄印字で休憩・外出もしっかり計算できます。
- 社員は残業時間数、パートは実働時間数を日々計算します。
- 月次集計は項目別に振り分けて集計します。
- ※パートは時間帯パートかフリーパートいずれか選択。
- ・社員:所定・早出残業・深夜残業・休出・休日深夜・遅刻早退・私用外出・徹夜の時間数と日数・回数。
- ・時間帯パート:平日最大4時間帯、休日最大4時間帯の時間数と日数。
- ・フリーパート:所定時間・割増時間・休日所定・休日割増の時間数と日数。
- 設定カード方式なので、導入はかんたんです。
- 設定カード+任意のパスワードが設定できるのでセキュリティは万全です。
- 徹夜機能、インクリボン残量表示機能、印字欄自動判定機能搭載。

料理道具
調理小物
調理機械
厨房機器
設備
サービス用品
喫茶用品
軽食
鉄板焼用品
製菓用品
フロン
洗濯用
清掃用品
長靴白衣
衛生
消耗品
ハンケット
ウェット
フラット
ウェット
テーブル
ウェア
卓上備品
料理演出
用品
グラス
食器
ホテル
用品
テーブル
椅子
サイン
店舗備品

タイムレコーダー with 勤怠管理ソフトでタイムカード集計を効率化! AMANO

タイムカードの記録をデータ化。

4 STEPで 行う勤怠管理

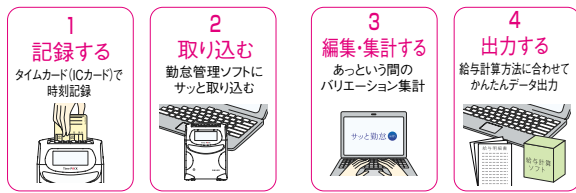

- 専用勤怠管理ソフトを使用してパソコンで編集・集計が可能です。
- ソフト最大集計人数:制限なし(推奨300名迄)
- 勤務パターンは最大99通りまで登録可能。
- パソコンへのデータ取り込みは専用USBケーブルやSDカードで取り込みができます。(機種により異なります。)
- 集計した結果はお使いの市販給与ソフトに連携可能。給与計算までスムーズに行うことができます。

- 4回記録 ※1
- カード登録 100人まで
- SDカード対応
- USBケーブル通信
- 複数縮日
- 徹夜対応

※1 カード登録を行う場合は6回記録が可能です。

① 勤怠管理ソフト付タイムレコーダー Time P@CKⅢ100

〈XTI-34〉 8-2548-0101 **¥92,000**

170×133×H230
電源:単相100V 50/60Hz
定格電流(電力):0.2A(5W)
質量:1.9kg
使用タイムカード:④TimeP@CKⅢ専用タイムカードA・B・C

購入前も購入後も安心のサポート!
TimeP@CKサービスセンター: 0570-00-1360
(月～金9:00～17:30 ※祝日・弊社休日を除く)

ICカード・タッチパネルでスマート出勤

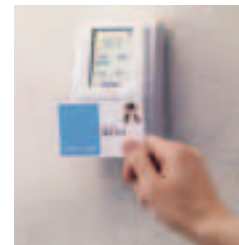

- 6回記録
- カード登録 推奨300人迄
- Wi-Fi対応
- microSDカード対応(別売)
- 複数縮日
- 徹夜対応

② PC接続式タイムレコーダー TimeP@CK-iCIV CL

〈XTI-36〉 8-2548-0201 **¥120,000**

94×143×H57
電源:単相100V 50/60Hz
定格電流(電力):2A(4W)
質量:0.3kg
使用ICカード:iCP@CKカード
●壁掛け・台置き兼用
付属品:勤怠管理ソフト、iCP@CKカード5枚、社員証ラベルシール12枚分、USBケーブル

■iCP@CKカードセット(10枚)

8-2548-0202 **¥7,000**



付属のラベルシールで社員証を手軽に作成



使用シーンに併せて表示を変更可能

タイムレコーダー消耗品・周辺機器 AMANO



③ アmano標準タイムカード(100枚入)

〈XTI-08〉 **¥1,800**

8-2548-0301 **Aカード** (月末/15日締切)
8-2548-0302 **Bカード** (20日/5日締切)
8-2548-0303 **Cカード** (25日/10日締切)

●対応機種: AX・BX・CRX・DX・EX・M・RSシリーズ



④ Time P@CKⅢ専用タイムカード(100枚入)

6欄印字 〈XTI-35〉 **¥1,800**

8-2548-0401 **Aカード** (月末/15日締切)
8-2548-0402 **Bカード** (20日/5日締切)
8-2548-0403 **Cカード** (25日/10日締切)

対応機種:TimeP@CKⅢ
日本環境協会による「エコマーク」認定商品です。
商品認定番号 第06 112 252号

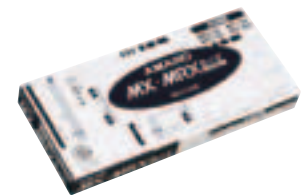

⑤ MX・MRXシリーズ 共通タイムカード(100枚入)

〈XTI-28〉 8-2548-0501 **¥1,800**

全締日対応(日付印刷無し)
●対応機種: MX-100、MRX-20、MRX-30
※従来MXカードもしくはMRXカードをお使い頂いていたお客様はMX・MRX共通カードをご利用ください。



日本環境協会による「エコマーク」認定商品です。
商品認定番号 第11112002号
アmano株式会社



⑥ インクリボンカセット(黒) CE-319250

〈XIV-01〉 8-2548-0601 **¥2,500**

対応機種: BX2000、CRX-200、MRX-20、MRX-30、MX-300、TimeP@CK(Ⅱ/ⅡWL/Ⅲ)

⑦ インクリボンカセット(赤黒) CE-315250

〈XIV-02〉 8-2548-0701 **¥2,500**

対応機種: EX3000NC



⑧ インクリボンカセット(黒) CE-320050

〈XIV-03〉 8-2548-0801 **¥2,500**

対応機種: MX-100



⑨ タイムカードラック 〈XTI-05〉

8-2548-0901 **12枚差し** 101×32×H491 **¥4,500**
8-2548-0902 **20枚差し** 101×32×H683 **¥5,600**

材質:樹脂製、再生材20%以上使用

⑩ タイムカードラック 50S-W (50枚差し)

〈XTI-17〉 8-2548-1001 **¥8,000**

206×32×H806
材質:樹脂製、再生材20%以上使用

受領記録～時間数管理まで用途は様々。タイムスタンプ AMANO

年・月・日・時・分・秒・ナンバーリング(連番)の組合せで印字内容を選べます。



⑪ 電子タイムスタンプ PIX-200

〈XTI-23〉 8-2548-1101 **¥50,000**

159×171×H163
電源:単相100V 50/60Hz
質量:2.2kg

- 時刻改ざんを防ぐパスワード機能を搭載
- 電波時計搭載。日本標準時を受信し正確な時刻に補正します。
- 複写伝票対応。(感圧紙5枚。カーボン紙6枚まで)
- 印字内容は年・月・日・時・分・秒・コメントの組合せで32パターンから選べます。
- カタカナのオリジナルコメントの印字もできます。
- 集計8桁までの連番印字ができます。

《使用例》

備品・食材などの受領記録に:年月日時分を伝票に印字。
時間制のサービス提供の記録に:入・退店時間を伝票に印字。
調理時間の把握に:オーダー伝票に、受付・配膳時刻を印字。

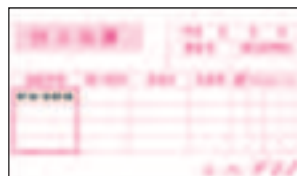

《印字範囲》



⑫ インクリボンカセット(黒) CE-315150

〈XIV-04〉 8-2548-1201 **¥2,500**

対応機種: PIX-200

店舗備品

コートハンガー

スタンド灰皿・ホール用ゴミ箱

装飾インテリア・時計

レジ周り・事務用品

工具・安全用品

害虫対策用品・環境改善用品

置物・縁起物

料理道具
調理小物
調理機械
厨房機器
設備
サービス用品
喫茶用品
軽食
製菓用品
棚
洗濯用
清掃用品
長靴白衣
衛生
消耗品
ハンケット
フラット
ウェア
テーブル
ウェア
卓上備品
料理演出
用品
食器
ホテル
用品
テーブル
椅子
サイン
店舗備品

軽くて丈夫なアルミフレーム使用!



① アルミ枠ホワイトボード〈ZHW-05〉

8-2549-0101 AWB045 (M) 330×450 ¥1,800
8-2549-0102 AWB046 (L) 600×450 ¥2,800
8-2549-0103 AWB047 (LL) 900×600 ¥4,500

付属品:マーカー黒、マグネット付きイレーサー、
トレー、吊り下げひも

●タテ・ヨコどちらでもかけられます。



ピン・マグネット両用掲示板、新素材使用

特長

従来の掲示板の下地材は、ラワン等の木材で硬い木や節等の為、画鋲がささりにくい問題がありました。ソフトMはインシュレーションボードを基材に鉄箔を中に貼込んだ掲示板でピンのささりも柔らかく又マグネットも着磁できる画期的な掲示板です。

② ピン・マグネット両用掲示板
ソフトM アイボリー (L2011) 〈PKI-44〉

8-2549-0201 YFM609 605×905 ¥14,000
8-2549-0202 YFM912 905×1,205 ¥21,200

※吊り金具の取り付け位置により縦型にも横型にも
使用できます。



③ Fボード FH935M (月予定表)

〈PBC-89〉 8-2549-0301 ¥11,100

350×H900

●マグネット着磁タイプ…スチール家具等に
マグネットで貼り付きます。

●マーカー用

④ Fボード FH635W

(週予定表)

〈PBC-90〉 8-2549-0401 ¥9,100

350×H600

●マグネット着磁タイプ…スチール家具等に
マグネットで貼り付きます。

●マーカー用

⑤ Fボード FH635A

(行動予定表)

〈PBC-91〉 8-2549-0501 ¥9,100

350×H600

●マグネット着磁タイプ…スチール家具等に
マグネットで貼り付きます。

●マーカー用

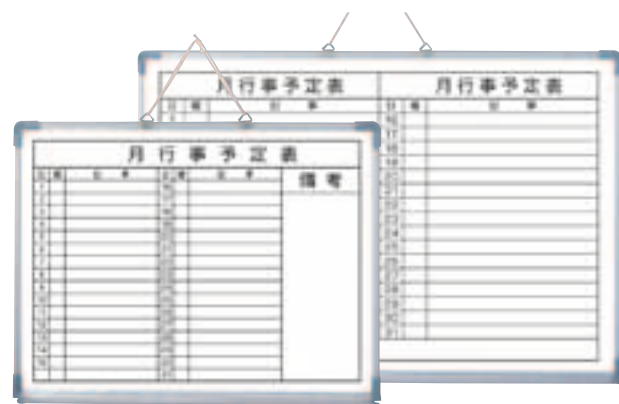

⑥ アルミ枠ホワイトボード
月行事予定表 (PBC-98)

8-2549-0601 TGY6450-1 600×450×H66 ¥3,500
8-2549-0602 TGY6900-1 900×600×H66 ¥7,400

●トレイ付

●マグネットが使用できます。



⑦ 壁掛用 ホーローホワイト 月予定表
(タテ書き 2段タイプ) 〈XHW-03〉

8-2549-0701 HM456 600×450 ¥9,800
8-2549-0702 HM609 900×600 ¥14,600

●マーカータイプ

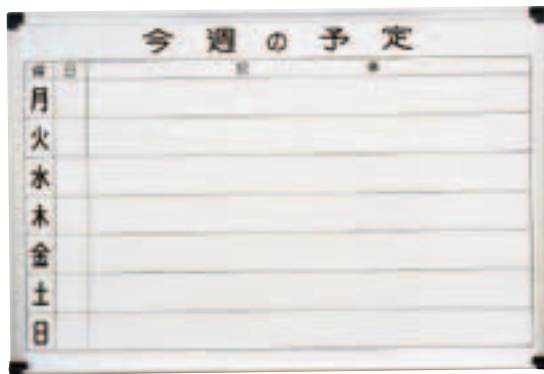

⑧ 壁掛用 ホーローホワイト 週予定表
〈XHW-02〉

8-2549-0801 HC456 600×450 ¥9,800
8-2549-0802 HC609 900×600 ¥14,600

●マーカータイプ

※⑥～⑧は、各種特注承ります。



⑨ 壁掛用 ホーローホワイト 行先表
〈XHW-01〉

8-2549-0901 HA456 600×450 ¥9,800
8-2549-0902 HA609 900×600 ¥14,600

●マーカータイプ

オフィス、公共施設の掲示板に最適!
ペタペタ貼りつく魔法の掲示板



⑩ 壁掛用 電子吸着ボード ラッケージ
〈ZKY-16〉

8-2549-1001 RK9060 約 900×H640 1.9kg ¥10,000
8-2549-1002 RK12090 約1,200×H940 3.4kg ¥20,000

材質:吸着面/PVCシート フレーム/アルミ

●単3アルカリ乾電池4本(別売)にて吸着面に電気を流し、
静電気を発生させて吸着させます。

●微弱な静電気の為、人体に影響はございません。

在社・外出が一目で
わかる壁掛け式名札掛け

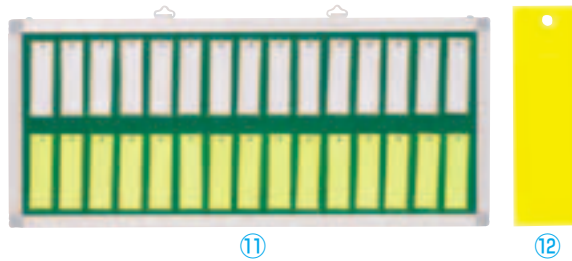

⑪ 名札掛〈ZNH-03〉

8-2549-1101 30名用 No.2 560×250 ¥9,200
8-2549-1102 60名用 No.6 760×380 ¥18,000

●シフト出勤の多い職場に最適です。

⑫ 名札掛用札 (10枚入)

〈ZNH-02〉 8-2549-1201 ¥700

28×90
表/透明 裏/黄色透明



えいむ 責任者表示プレート

85×200×H2 材質:アクリル ●穴あき・ウラ両面テープ付。

⑬ IP-21 食品衛生責任者 〈PPL-F5〉 8-2549-1301 ¥550

⑭ IP-22 火元管理責任者 〈PPL-F6〉 8-2549-1401 ¥550

⑮ IP-23 防災責任者 〈PPL-F7〉 8-2549-1501 ¥550

⑯ IP-24 厨房責任者 〈PPL-F8〉 8-2549-1601 ¥550

⑰ IP-25 客室管理責任者 〈PPL-F9〉 8-2549-1701 ¥550



① バーキータ 金属検出機対応
ボードマーカー

〈XMC-08〉目 ¥1,500
8-2550-0101 赤 66210000
8-2550-0102 青 66209900
8-2550-0103 緑 66210100
8-2550-0104 黒 66210200

全長:130
●食品製造ラインでの異物混入のリスクを低減します。
●キャップ部分も金属検出機に反応します。
●ホワイトボード用水性マーカーです。

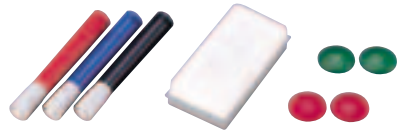

② ホーローホワイトボード
H345・456専用マーカーセット

〈PBC-56〉目 8-2550-0201 ¥1,100
専用マーカーペン (Q-PM)
黒・青・赤 各1本
マグネット式イレーザ (Q-MIM)
105×55×H30 1ヶ
マグネット (Q-M30) φ30×4

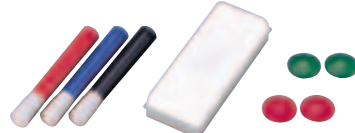

③ ホーローホワイトボード
H609専用マーカーセット

〈PBC-57〉目 8-2550-0301 ¥1,200
専用マーカーペン (Q-PM)
黒・青・赤 各1本
マグネット式イレーザ (Q-MIL)
135×55×H30 1ヶ
マグネット (Q-M30) φ30×4
※その他マーカーは、P.2473参照

使いたい時にすぐ使える
ウォームアップ時間35秒!



④ 高速起動ラミネーター HSL-A34-R
(A3サイズ対応)

〈ZLM-13〉目 8-2550-0401 ¥19,000
498×165×H80
電源:AC100V 50/60Hz
消費電力:1,320W
ラミネート速度:約410~500mm/分
ラミネート幅:最大320mm
ラミネート厚:最大0.6mm(フィルムの厚さ含む)
ウォームアップ時間:約35秒間
コード長さ:約1.2m
質量:約2.9kg

●4本ローラーで仕上がりの反りが抑えられ、しっかりレイに圧着されます。
●ラミネートしたフィルムを受け止め、変形を防ぐワイヤートレー付。
●リバース機能で詰まりかけたフィルムを簡単に取り出すことができます。

スイッチオン!から仕上がりまで
高速1分ラミネーター

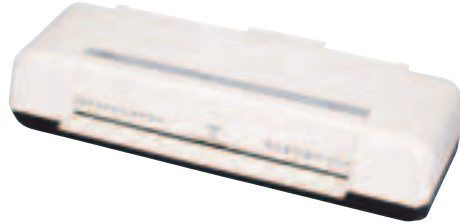

NEW
⑤ ラミネーター L220A4
(A4サイズ対応)

〈ZLM-15〉目 8-2550-0501 ¥5,800
340×100×H70
電源:AC100V 50/60Hz
消費電力:200W
ラミネート速度:50Hz/約3.8~4.2mm/秒
(A4サイズ1枚あたり約74~80秒)
60Hz/約4.7~5.0mm/秒
(A4サイズ1枚あたり約61~66秒)

ラミネート幅:最大220mm
ラミネート厚:最大0.4mm(フィルムの厚さ含む)
設定温度:約120℃
ウォームアップ時間:約5~8分間
コード長さ:約1.5m
質量:約1.1kg
●場所をとらないスリムタイプでコンパクトに収納できます。
●初めて使用する方でも簡単に使用できます。

NEW
⑥ ラミネーター L413A3
(A3サイズ対応)

〈ZLM-16〉目 8-2550-0601 ¥33,000
499×171×H113
電源:AC100V 50/60Hz
消費電力:1,300W
ラミネート速度:最速約28mm/秒
(A3サイズ1枚あたり約17秒)

ラミネート幅:最大325mm
ラミネート厚:最大0.8mm(フィルムの厚さ含む)
設定温度:約150℃
ウォームアップ時間:約48秒間
(速度/レディランプ「8」の場合)
コード長さ:約1.2m
質量:約5kg
●組み立て不要ですぐ使える。
●仕上がりに合わせて速度を8段階に設定できます。

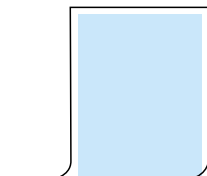

しっかりラミネートできる
幅広余白! (余白幅は3~5mm)
●厚み:100μm

⑦ ラミネーター専用フィルム(100枚入) 〈ZLM-10〉目 入数

8-2550-0701	BH-902	一般カードサイズ用	60×90	¥560
8-2550-0702	BH-903	名刺サイズ用	60×95	¥560
8-2550-0703	BH-904	写真L判用	95×135	¥1,200
8-2550-0704	BH-906	B5サイズ用	192×267	¥3,700
8-2550-0705	BH-907	A4サイズ用	220×307	¥4,700
8-2550-0706	BH-908	B4サイズ用	267×374	¥7,000
8-2550-0707	BH-909	A3サイズ用	307×430	¥8,600

●焼却しても、塩化水素ガスを発生しません。

〈名刺〉名刺はもちろんメッセージやチケットなど様々なシーンで活用できる名刺サイズの用紙です。



⑧ ビジネス名刺 10面 入数
厚みしっかり

〈XMI-01〉目
8-2550-0801 BX06S 12シート入 ¥670
8-2550-0802 BX06 100シート入 ¥4,410
用紙サイズ: A4/厚さ0.24mm
ミシン目切り離し後サイズ: 90×55
●1シートで10枚の名刺やカードができます。



⑩ 名刺・カード 10面(光沢&マット) 入数

〈XMI-05〉目
8-2550-1001 CJ602S 10シート入 ¥1,160
8-2550-1002 CJ602 100シート入 ¥10,500

用紙サイズ: A4/厚さ0.23mm
ミシン目切り離し後サイズ: 90×55
表面: 光沢(つやあり)
裏面: マット(つやなし)
●1シートで10枚の名刺やカードができます。
●写真画像の印刷に最適です。



Information

※⑧~⑩はインターネットより
テンプレートを無料ダウンロードして
簡単に作成できます。
※クリヤカットミシンマーク…切り離し
に便利なクリヤカットミシンが入って
います。
ミシン目が細かく切り口がきれいに
仕上がります。



⑨ ビジネス名刺 10面 入数
クリーム厚みしっかり

〈XMI-02〉目
8-2550-0901 BX08S 12シート入 ¥670
8-2550-0902 BX08 100シート入 ¥4,410
用紙サイズ: A4/厚さ0.24mm
ミシン目切り離し後サイズ: 90×55
●1シートで10枚の名刺やカードができます。

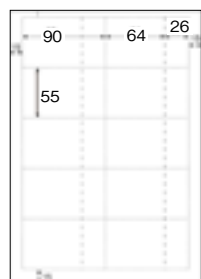

⑪ ミニチケット名刺(8シート入) 入数
BX02S

〈XMI-03〉目 8-2550-1101 ¥570
用紙サイズ: A4/厚さ0.18mm
ミシン目切り離し後サイズ: 90×55(半券26×55)
●1シートで10枚の名刺やカードができます。
●そのままチケットになる切り離し半券付き
タイプ。



BX02S

店舗備品

傘立て・
コートハンガー

スタンド灰皿・
ホール用ゴミ箱

装飾インテリア・
時計

レジ周り・
事務用品

工具・安全用品

害虫対策用品・
環境改善用品

置物・縁起物

料理道具
調理小物
調理機械
厨房機器
サードサービス
喫茶用品
鉄板焼用品
製菓用品
フロン
洗濯用
清掃用品
長靴白衣
衛生
消耗品
ハンケット
ウェア
フラット
ウェア
テーブル
ウェア
卓上備品
料理演出
用品
食器
ホテル
旅館用品
テーブル
椅子
サイン
店舗備品

エア緩衝材製造機



① クルーズボーイ CB-850 メーカー直送 1~2日

〈ZKB-05〉 入数 8-2551-0101 ¥85,000

210×297×H150
電源:単相100V
消費電力:最大100W
充電時間:約4時間
質量:約2.6kg
付属品:お試しエアロール3種類
ACアダプター

- 充電式リチウムイオン電池内蔵で場所を選ばず緩衝材を作ることができます。
- 電源コンセントが無い場合でもバッテリー満たん時、1時間使用可能です。



CB-100



CB-200



CB-300

② クルーズボーイ専用フィルム(2本入) メーカー直送 全国運賃別途 1~2日 入数

	フィルム幅(mm)	ミシン目幅(mm)		
8-2551-0201	CB-100	200	100	¥ 8,000
8-2551-0202	CB-200	400	285	¥15,000
8-2551-0203	CB-300	400	320	¥15,000

長さ:150m

針を使わない安心・安全ホッチキス!

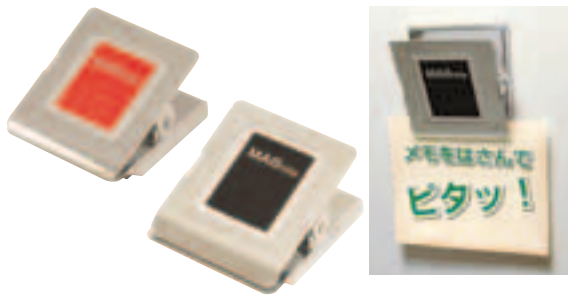

③ マグクリップ 角型 入数 (XMG-05)

	耐荷重
8-2551-0301 72040 B 小	42×36×H24 350g ¥630
8-2551-0302 72041 C 大	51×45×H25 400g ¥680

材質:鉄

④ マグネットハンガー角型 入数 (XMG-01) 8-2551-0401 ¥840

43×35×H13
● 付属の接着剤付鉄板を使用すると、スチール以外の所でも御使用できます。

⑤ ペーパークリンチ 卓上型 入数 グリーン SL-112A

〈ZKL-82〉 入数 8-2551-0501 ¥2,400
70×130×H110
とじ枚数:約12枚(PPC用紙使用時)

- ⑤⑥材質:再生樹脂
- 針を使わないので、食品工場・店舗、病院などで安心してお使いいただけます。
- ひと押しで軽くとじられる「パワーアシスト機構」搭載。

⑥ ペーパークリンチ 入数 グリーン SL-106NB

〈ZKL-83〉 入数 8-2551-0601 ¥680
33×83×H74
とじ枚数:約6枚(PPC用紙使用時)

ステープラー機能とパンチが一度に! はずれにくい「とじ穴」です。



⑦ 針なしステープラー SLN-MSP110D (2穴タイプ)

〈XST-69〉 入数 8-2551-0701 ¥6,000
139×181×H210
材質:ABS樹脂
● 針なしで用紙を10枚までとじられます。

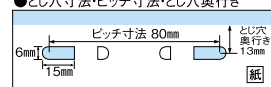

⑧ フラットホッチキス ピタヒット 入数 ブルー ST-010X

〈ZHT-04〉 入数 8-2551-0801 ¥350
25×96×H48
とじ枚数:約20枚(PPC用紙使用時)
材質:再生樹脂(ポリスチレン)
● とじ奥行き3~20mm、7段階で調節可能な「奥行きナビ」機能付。
※針は⑨のホッチキス針No.10をご使用ください。

⑨ ホッチキス針 NO.10 SS-010 1000本入り (50本とじ×20) 入数

〈ZHT-03〉 入数 8-2551-0901 ¥90

ペンやはさみが立てられる 便利なポケット付!



⑩ テープカッター TC-201 入数

〈ZTC-20〉 入数 ¥770
8-2551-1001 ブルー
8-2551-1002 ライトグリーン
8-2551-1003 ピンク
70×212×H100
再生樹脂:ポリプロピレン
● 3型(約75mm)テープも1型(約25mm)テープもセットできる両用型です。
● テープ幅24mm、長さ70mまで対応。
※写真のテープは別売です。

⑪ テープカッター TC-101E 入数 ブラック

〈ZTC-21〉 入数 8-2551-1101 ¥990
86×223×H103
再生樹脂:ABS
● 3型(約75mm)テープも1型(約25mm)テープもセットできる両用型です。
● テープ幅24mm、長さ70mまで対応。
※写真のテープは別売です。



⑫ テープカッター TD-51 入数 (XTC-07) ¥900

8-2551-1201 BU ブルー
8-2551-1202 RG オレンジ
85×225×H103
再生樹脂:ABS
● 小巻き、大巻きテープ対応。
※写真のテープは別売です。

⑬ コクヨ セロハンテープ T-SE18N (12巻入) 入数

〈XTC-09〉 8-2551-1301 ¥3,630
18mm×35m
巻芯径:φ76mm
※御注文の際は、入数単位でお願いします。

⑭ 3M スプレー クリーナー 30 入数

〈XSP-01〉 入数 8-2551-1401 ¥1,670
容量:330c.c.
用途:しつこいのり汚れや、テープをはがしたあとにこびりついた粘着剤の汚れ落としに。油汚れ、タバコのヤニ、マジックインキなどの汚れ落としに。



15



16

⑮ 3M ポスト・イットノート 654RP (1パック単位) 入数

〈XPS-04〉 入数 8-2551-1501 ¥310
75×75
● 1パック100枚シート
● 正方形タイプ。ちょっと詳しい伝言、情報整理に便利なサイズ。
※御注文の際は、1パック(100枚シート)単位でお願いします。

⑯ 3M ポスト・イット ふせん 500RP (1パック単位) 入数

〈XPS-03〉 入数 8-2551-1601 ¥290
75×25
● 1パック100枚シート×2個
● インデックスやマークの他、ちょっとした伝言にも便利なスタンダードサイズ。
※御注文の際は、1パック(100枚シート×2)単位でお願いします。

フィットカットカーブ スタンダードシリーズ



左手用



ロング



① イージーグリップ
〈ZHI-10〉 ¥300
8-2552-0101 SC175S ブルー
8-2552-0102 SC175S グリーン
8-2552-0103 SC175S レッド
全長:174

② イージーグリップ SC175SL
左手用 ブルー
〈ZHI-11〉 ¥300
8-2552-0201
全長:174

③ イージーグリップ SC190S
ロング ブルー
〈ZHI-12〉 ¥350
8-2552-0301
全長:189

④ ツヴィリング
事務用バサミ 41900-131
〈BLY-20〉 ¥2,300
8-2552-0401
全長:130

⑤ クラフトはさみ H-777
〈BHS-07〉 ¥1,100
8-2552-0501
全長:163 (耐熱80℃)
●手にやさしいやわらかいハンドル
●硬くて丈夫な高硬度の刃

空気のように「かる〜く」
開ける新機構クリップ!

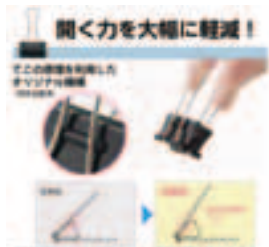

本体部分に突起をつくることで、
軽力で簡単にクリップを開くこと
ができます。



⑥ ダブルクリップ「エアかる」
(10個入り) 〈ZDB-01〉
クリップ幅
8-2552-0601 CP-101AK 大 32 ¥450
8-2552-0602 CP-102AK 中 25 ¥350
8-2552-0603 CP-103AK 小 19 ¥300
材質:鉄(鉄酸化皮膜、ニッケルメッキ)

⑦ コクヨ 目玉クリップ 〈XKL-09〉
口幅寸法
8-2552-0701 クリ-J13 大 (30ヶ入) 63 ¥1,760
8-2552-0702 クリ-J14 中 (40ヶ入) 51 ¥1,920
8-2552-0703 クリ-J15 小 (50ヶ入) 39 ¥2,130
8-2552-0704 クリ-J16 小々 (60ヶ入) 30 ¥2,240
8-2552-0705 クリ-J17 極豆 (150ヶ入) 20 ¥4,000

⑧ ナイロン結束バンド 〈ZKT-22〉
全長 幅
8-2552-0801 #8432 (1袋100入) 100×1.8 ¥520
8-2552-0802 #8376 (1袋100入) 140×2.8 ¥700
8-2552-0803 #8387 (1袋100入) 190×3.85 ¥1,150
8-2552-0804 #8475 (1袋50入) 280×3.85 ¥1,000
●一度締め付けてロックすると戻らないバンドで伸び縮みせずしっかり結束します。



⑨ ゼムクリップ (約100個入り) 〈ZKL-84〉
全長
8-2552-0901 CP-301 超特大 (NO.00) 50 ¥480
8-2552-0902 CP-302 特大 (NO.0) 34 ¥240
8-2552-0903 CP-303 大 (NO.1) 29 ¥110
8-2552-0904 CP-306 小 (NO.3) 23 ¥100
材質:鉄(ニッケルメッキ)

⑩ クリップケース
CP-500 ブラック
〈ZKL-85〉 ¥410
8-2552-1001
76×62×H40
材質:再生樹脂(ポリスチレン)
●収納口のマグネットが小さなクリップをしっかりとキープします。
●ゼムクリップNO.1約120個入

⑪ ゼムボックス MD-2S-BU
(鉄ゼム140本入)
〈XZM-01〉 ¥250
8-2552-1101
45×45×H72
再生樹脂:ABS
●取り出し口マグネット付

⑫ ラクケア 2穴パンチ
ハンディタイプ PN-G17B
〈ZPV-04〉 ¥820
8-2552-1201
118×74×H69
材質:ダスターカバー/ポリプロピレン
用紙サイズガイド/ABS
ハンドル・本体/鋼板
穴径:6mm
穿孔能力:17枚(PPC用紙)
●大きく見やすい「センターガイド」と引き出し式の「用紙サイズガイド」により、すばやくセンター合わせができます。



⑬ くっつかNICE M・Sセット(10入)
〈ZHU-17〉 ¥1,800
8-2552-1301
サイズ:S/φ15×41
M/φ18×47
材質:シリコンゴム
●素材の持つ非粘着性能と独自のエンボス構造により、テープ・シールがくっつきません。

⑮ メクボール KM-600
〈ZMK-02〉 ¥600
8-2552-1501
74×74×H41
材質:再生樹脂(ポリスチレン)
●水に浮かべたボールを回すだけで指先に適量の水をつけることができます。
●紙幣の勤定・伝票整理や、切手・印紙を貼るのに便利です。

⑰ おやっとのり
〈ZOY-01〉
8-2552-1701 MBタイプ 60×180×H30 ¥300
8-2552-1702 SBタイプ 53×180×H24 ¥200
8-2552-1703 ボールタイプ 45×195×H16 ¥200
●乾く前(ブルーの時)に貼り付けると強力なのり。色が消えてから貼ると仮止め用ののり。1本で二役の機能を持っています。

⑭ 指サック メクリッコキャッチ(20個入り)
〈ZYB-01〉
8-2552-1401 KM-401CA S ピンク φ13×22 ¥800
8-2552-1402 KM-402CA M オレンジ φ15×24 ¥800
8-2552-1403 KM-403CA L ブルー φ18×29 ¥800
材質:TPE
●3Dカーブで、指先でも楽にしっかりとめくれます。

⑯ プリット セリースパック入り 20g
NS-702-3P 3本入り
〈ZPL-28〉 ¥690
8-2552-1601
φ26×H95
●厚手の封筒や厚紙もしっかりくっつく強粘着タイプです。

⑱ ホワイパーミニローラー
WH-635 ブルー 〈ZHW-06〉
8-2552-1801 本体テープ付 5mm ¥250
8-2552-1802 交換テープ 5mm ¥120
110×18×H25
材質:再生樹脂(ポリスチレン)
テープの長さ:6m
●持ちやすいペンタイプの修正テープです。

日本環境協会による「エコマーク」認定商品です。
商品認定番号 第01118136号
オープン工業株式会社

店舗備品

傘立て・コートハンガー

スタンド灰皿・ホール用ゴミ箱

装飾インテリア・時計

レジ周り・事務用品

工具・安全用品

害虫対策用品・環境改善用品

置物・縁起物

料理道具
調理小物
調理機械
厨房機器
設備
サービス用品
喫茶用品
軽食
製菓用品
フロン
洗濯用
清掃用品
長靴白衣
衛生
消耗品
ハンケット
ウェア
フラット
ウェア
テーブル
ウェア
卓上備品
料理演出
用品
食器
ホテル
用品
椅子
テーブル
サイン
店舗備品

オールステンレスだから、さびない! 割れない! 異物混入なし!



① ステンレス クリップボード SCB-A4(ボールチェーン取付穴付) <ZBC-08>

8-2553-0101 タテ ¥10,000
8-2553-0102 ヨコ ¥10,000
314×223 390g
材質:SUS304ステンレス



② 加圧式回転ステンレスボールペン KSB-130PT 黒

<ZBC-12> 8-2553-0201 ¥4,400
φ8.9×130 23g ボール径:0.7
材質:SUS304ステンレス
●加圧パワーで、上向き・濡れた紙・
-10℃でも書けます。
●回転繰り出し式
●クリップ付

②交換部品 替芯(10本入) 入数
8-2553-0202 SJP-7黒 ¥7,400



③ ステンレスボールペン KTB-117(赤・黒2色タイプ)

<ZBC-10> 8-2553-0301 ¥3,400
φ8.9×123 25g ボール径:0.7
材質:SUS304ステンレス
●回転繰り出し式のツインタイプ
●クリップ付

③交換部品 替芯(10本入) 入数
8-2553-0302 SE-7 黒 ¥2,200
8-2553-0303 SE-7 赤 ¥2,200



④ ステンレスボールチェーン SB-4(リング付)

<ZBC-11> 8-2553-0401 ¥1,700
全長:約400
材質:SUS304ステンレス
●ボードとボールペンに取り付ける事により、
落下防止・紛失による異物混入を防ぎます。



⑤ アルミ クリップボード AS <XKL-39> 目

8-2553-0501 A4E 240×330 (A4タテ) ¥2,000
8-2553-0502 A4S 330×240 (A4ヨコ) ¥2,000
8-2553-0503 B4E 290×395 (B4タテ) ¥3,000
8-2553-0504 B4S 395×290 (B4ヨコ) ¥3,000
8-2553-0505 A3E 330×450 (A3タテ) ¥3,400
8-2553-0506 A3S 450×330 (A3ヨコ) ¥3,400
材質:本体/アルミ クリップ/ステンレス
●軽くて丈夫なアルミのクリップボードです。



⑦ クリップボード CBタイプ <XKL-07> 目

8-2553-0701 CB-200-BU 231×329 ¥580
8-2553-0702 CB-201-BU 318×242 ¥580
8-2553-0703 CB-300-BU 203×289 ¥530
8-2553-0704 CB-301-BU 278×214 ¥530
8-2553-0705 CB-400-BU 148×207 ¥320
8-2553-0706 CB-500-BU 125×173 ¥260
再生樹脂:ABS

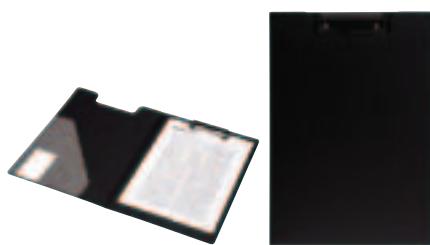

⑧ A4クリップファイル FB-2016 ブラック

<ZKL-64> 目 8-2553-0801 ¥700
238×334
背幅:10
材質:再生発泡PP 2.5mm厚
収容枚数:最大50枚
●表紙は360°折り返しでき、立っ
たままの筆記にも便利。
●すべり止めストッパー付クリップが
書類をしっかり固定します。
●名刺やメモがはさめる内ポケット付。

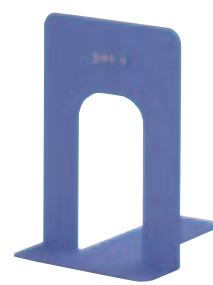

⑨ ブックエンド(2個1組) 入数 <XBT-01> 目

8-2553-0901 BE-1-BU 特大 ¥1,100
150×255×H230
8-2553-0902 BE-2-BU 大 ¥850
140×175×H195
8-2553-0903 BE-3-BU 中 ¥800
125×160×H175
●滑り止めがついているので、大型ファイル
や重い書籍でもしっかりとキープ。

⑥ ステンレス クリップボード SC <XKL-40> 目

8-2553-0601 A4E 240×330 (A4タテ) ¥2,800
8-2553-0602 A4S 330×240 (A4ヨコ) ¥2,800
240×330
●割れによる異物混入を防ぎ、耐久性に優れた
オールステンレス製のクリップボードです。

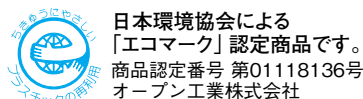

日本環境協会による「エコマーク」認定商品です。
商品認定番号 第01118136号
オープン工業株式会社

金属検出機に対応!! 異物混入リスクを未然に防ぎます。



⑩ バーキンタ ボールペン エコ102(金属検出機対応) 赤インク <ZPN-15> 目 ¥560

8-2553-1001 白 66214101
8-2553-1002 赤 66214301
8-2553-1003 青 66214501
8-2553-1004 黄 66214701
8-2553-1005 緑 66214901
φ8×140
※芯の交換はできません。

⑪ バーキンタ ボールペン エコ102(金属検出機対応) 黒インク <ZPN-16> 目 ¥560

8-2553-1101 白 66214001
8-2553-1102 赤 66214201
8-2553-1103 青 66214401
8-2553-1104 黄 66214601
8-2553-1105 緑 66214801
φ8×140
※芯の交換はできません。

⑫ バーキンタ ボールペン用 SUSボールチェーン <ZBC-13> 目 8-2553-1201 ¥580

全長:1m
材質:ステンレス
重量:3g
●ボールチェーンが小さいので器械に
巻き込まれても切断されケガにつながり
にくいです。

⑬ なまえペン布用(細芯タイプ) <XPN-06> 目 ¥250

8-2553-1301 ホワイト
8-2553-1302 ブラック
8-2553-1303 ピンク
8-2553-1304 ライトブルー
全長:140
●濃い色の布にもくっきり発色!
白衣やユニフォームの名前書
き用マーカーです。
●替芯(中芯)付きです。

⑭ ぺんてる ノック式油性マーカー ハンディー 丸芯中字 <XMC-09> 目 ¥150

8-2553-1401 黒 NXN50-A
8-2553-1402 赤 NXN50-B
8-2553-1403 青 NXN50-C
全長:145
●ワンタッチですぐ書き出せ、キャップ
がいらぬのでキャップをなくす心
配がいりません。



⑮ 面相超極細筆ペン <XPV-16> 目 ¥600

8-2553-1501 ブラック
8-2553-1502 ネイビー
8-2553-1503 セピア
8-2553-1504 シャンパンゴールド
全長:180 穂先:12
●極細から極太線まで表現でき、
メニュー書き・イラストに最適です。



⑯ デスクボールペン DB-500S #1 ブラック(0.7mmボール径) <XBC-14> 目 8-2553-1601 ¥500

全長:169



⑰ 筆ペン 25号中太 DK150-25B <XPV-14> 目 8-2553-1701 ¥500

全長:180(穂先14mm)



ニトムズ しっかり貼れて、
きれいにはがせる



① ニトムズ はがせるテープ 
〈ZTC-03〉  ¥280

サイズ
8-2554-0101 S (8枚入) H2900 14×38
8-2554-0102 L (4枚入) H2920 19×92

- はがしたいときは、テープの端を引き伸ばすだけで、きれいにはがせます。
- 取り付け面をキズつけず、のり残りもありません。

② 3M 掲示用両面テープ ガラス用 
〈XTC-19〉  ¥350

8-2554-0201 859JN(S) 17 ×17 (35片入)
8-2554-0202 859LN(L) 21.5×21.5 (20片入)

- ガラスなどいろいろな面にしっかり貼れます。
- 糊残りせずきれいにはがせます。
- 透明なのでガラス面でもすっきり。

③ 3M スコッチ掲示用テープ (ガラス用)859RN

〈XTC-15〉  8-2554-0301 ¥590
18mm×1m



②③
粘着剤：アクリル系粘着剤

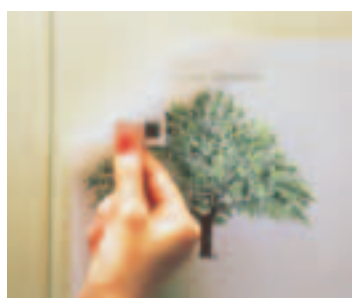

④ 3M ポスター 掲示用タブ ソフトタブ TAB40N(L)

〈PPS-13〉  8-2554-0401 ¥380

24×28 (40片入)
しっかり貼れてきれいにはがせる、ソフトタイプの
掲示用タブ。

- 画びょう代わりに使え、壁もポスターも痛めません。
 - 使いやすいサイズにカットされています。
- [用途] 画びょうの使えない壁やガラスへのポスター
などの掲示に。
※壁面によっては傷ついたり、はがれやすかったりす
る場合もあります。あらかじめテストしてからお使いください。



⑤ 3M ポスト・イット 掲示用テープ No. 561W

〈PPS-07〉  8-2554-0501 ¥1,500

24mm×10m
片面にしっかり貼れる粘着剤、もう片面
に貼ってはがせる粘着剤が使われている
両面テープ。掲示用に最適です。

- 掲示物を傷めることなく、貼ったりはがしたりで
きます。
- [用途] 案内掲示、食堂・レストランの
メニュー掲示、図面貼りなどに。



⑥ ニトムズ 軽包装用 PEクロステープ  ¥350

8-2554-0601 白 J6815 8-2554-0605 黄 J6811
8-2554-0602 桃 J6808 8-2554-0606 緑 J6812
8-2554-0603 橙 J6809 8-2554-0607 青 J6813
8-2554-0604 赤 J6810 8-2554-0608 銀 J6814

- 15mm×10m 材質:PEクロス
●シンプルな色分けはもちろん、文字が書けるのでキッチン
周りの調味料の識別や調理小物などの目印付けなどに
もお使いいただけます。





⑦ ニトムズ キッチンメモどめ テープ M2780

〈ZTC-11〉  8-2554-0701 ¥420

- 幅20mm×2m巻
●メモなどがくり返し貼れて、きれいにはが
せます。





⑧ ニトムズ ハイパワーマグネット フックブランコclean (6個入) H0754 

〈ZBL-08〉  8-2554-0801 ¥1,100 

- 31×53×H27
耐荷重:2kg
⑧⑨
●抗菌剤配合樹脂を使用しているため、外食産業や
医療現場等に適しています。



⑨ ニトムズ ハイパワーマグネット フックワイドclean (4個入) H0755 

〈ZBL-09〉  8-2554-0901 ¥2,750 

- 52×82×H48
耐荷重:7kg



⑩ ダブルピン P-2-CL (50本入) 

〈XPV-03〉  8-2554-1001 ¥430
全長:22mm (針長:10mm)
材質ヘッド:ポリスチレン



⑪ ニトムズ 徳用ピンフック 

〈ZFT-01〉  8-2554-1101 ¥500
16×30×H30
耐荷重:500g
●カレンダーや小物を掛けるのに最適です。

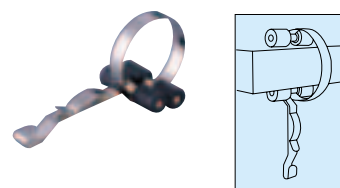

⑫ ボードクリップ・フック ぎんいろとんぼ

ブラック 〈PKL-B0〉 
8-2554-1201 351 35×90×H40 ¥450
8-2554-1202 371 35×93×H41 ¥350

関連商品 その他 マグネットフック→P.769

品番	最大負荷重量		取付け有効幅
	上側から留める	横側から留める	
351	2kg	500g	35mm以下
371	1kg	300g	

- オフィス、学校、工場等で掲示物、メモのはさみ留めに、ポスターパネル、絵画、賞状の額縁の掛け吊りに。
- 病院、クリニックでの受付案内掲示、クリーンルームでの書類、カルテの確認指示用に。
- 展示会、ギャラリー、店舗のディスプレイ用パネルの掛け吊りに、商品棚の商品案内、価格表示用に。
- ご家庭で、書斎、子供机のメモ、グッズ、写真、カレンダーのはさみ掛けに。鴨居などに衣紋掛け吊りに。

店舗備品
傘立て・コートハンガー
スタンド灰皿・ホール用ゴミ箱
装飾インテリア・時計
レジ周り・事務用品
工具・安全用品
害虫対策用品・環境改善用品
置物・縁起物

料理道具
調理小物
調理機械
厨房機器
設備
サービス
喫茶用品
軽食
製菓用品
フロン
洗濯用
清掃用品
長靴白衣
衛生
消耗品
ハンカケット
ウェア
フラット
ウェア
テーブル
ウェア
卓上備品
料理演出
用品
グラス
食器
ホテル
旅館用品
テーブル
椅子
サイン
店舗備品

ナイトライト機能&人感センサー&停電センサーライト付

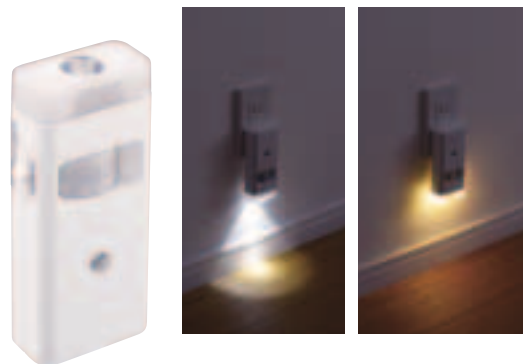

① 停電センサーLED サーチライト LS8559W(赤外線センサー付)

〈ZTD-01〉 8-2555-0101 ¥5,000

55×28×H120
電源:単相100V 50/60Hz
充電時間:約20時間
連続使用時間:強/約1.5時間以上
弱/約8時間以上
ナイトライト/約20時間以上

- 停電時に懐中電灯を探す手間なく非難できます。
- ナイトライト点灯と停電時のサーチライトの自動点灯を選べます。
- 人体を感知しナイトライトが自動点灯&自動消灯します。

② LED デスクライト LE-H841 W ホワイト

〈ZLI-24〉 8-2555-0201 ¥15,000

145×135×H465 セード長さ:285
電源:AC100V 50/60Hz
消費電力:13W(消灯時0.3W)
スイッチ方式:ダイヤル式スイッチ
光色:昼白色(5,000K)
コード長さ:約1.8m

- 反射式構造の優しい広がりのある光で目の疲れを抑えます。
- 照射角度を自由に調整できるフレキシブルシャフト。

③ LED デスクライト LE-H422 W ホワイト

〈ZLI-25〉 8-2555-0301 ¥7,000

190×80×H345
電源:AC100V 50/60Hz
消費電力:7.5W(消灯時0.3W)
スイッチ方式:プッシュ式スイッチ
光色:昼白色(5,000K)
コード長さ:約1.8m

- 直径8cmでマグカップサイズのコンパクトベース。
- 角度が自由自在のフレキシブルシャフト。

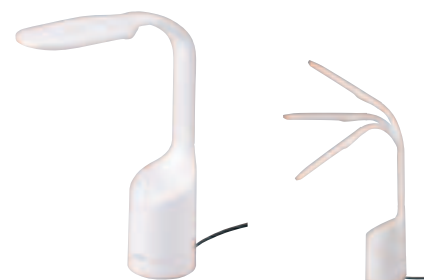

検知範囲360°の防雨センサーライト。

④ ELPA ACセンサーライト ESL-ST1203AC

〈ZLI-30〉 8-2555-0401 ¥14,000

167×116×H186
電源:AC100V 50/60Hz
消費電力:30W(待機時0.2W)
検知方式:赤外線受動式
光源:白色LED
全光束:3,300lm
点灯開始照度:約4lx(夜)~(昼)
使用温度範囲:-20℃~+40℃
コード長さ:3m
質量:約920g

付属品:取付ネジ2本、コンクリート用スリーブ2本、取付クランプ1セット、マスキングカバー1個、拡散パネル3個

- 人や車の動きを検知して自動点灯。
- 点灯を開始する周囲の明るさを調整可能。
- 約5秒~10分間で点灯時間を自由に調整可能。
- 屋外に設置できる防水(IP45防噴流形)仕様。
- 連続点灯モードに切替可能。

※LEDの交換はできません。



防災対策に!スマートフォン充電対応ラジオ

⑤ ドリテック さすだけ充電ラジオライト PR-321BK

〈ZLZ-02〉 8-2555-0501 ¥5,000

65×165×H58
電源:単4乾電池×3本(別売)
手回し充電/USBケーブル(付属)

- 緊急時に手回し充電や乾電池から携帯電話、スマートフォンが充電できます。
- 懐中電灯としても使えるLEDライト付。
- 災害時に便利なサイレン付。
- AM/FMラジオが聴けます。



⑥ レスキューツールLEDライト STL-01

〈GLI-08〉 8-2555-0601 ¥3,000

55×210×H75
● 電池不要のハンドル回転式の充電。1分間(120回)の回転で約40分点灯可能。
● 非常時に役立つ多機能LEDライト。



緊急時に脱出をサポートするガラスハンマー。



緊急事態を知らせるLEDフラッシュライト。マグネットで車のボディなどに固定できます。



緊急時のシートベルトの切断



⑦ ELPA LEDラバーライト DOP-LR450

〈ZLI-29〉 8-2555-0701 ¥1,480

φ103×207
電源:単一形アルカリ乾電池×4(別売)
連続点灯時間:約20時間
光源:高輝度白色LED×9灯
明るさ:照射度約3500lx/1m(電池初期時)
質量:458g(電池除く)
● 防雨型(IPX3)

センサー一体型で持ち運びやすい。作業現場や店舗などの明るさチェックに。

⑨ デジタル照度計 LX-204

〈ZSY-76〉 8-2555-0901 ¥22,000

55×38×H170
表示:3.5桁LCD表示
測定レンジ:4段階(200, 2,000, 20,000, 200,000lux)
分解能:4段階(0.1, 1, 10, 100 lux)
サンプリング:2.5回転/秒
電源:006P(9V)乾電池1個付
電池寿命:約260時間(アルカリ電池)
付属品:ソフトケース、センサー保護キャップ



⑧ ハンディーソーラーLEDライト SHL-03

〈GLI-07〉 8-2555-0801 ¥2,000

45×125×H40
● 電池がいらないソーラー充電式ライト。
● ソーラーとダイナモ(ハンドル回転式)の2ウェイ充電。

スマホサイズなのに迫力の最大150インチ投影！
会議のプレゼンや飲食店のサプライズに！

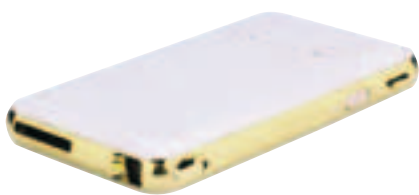

① スマートプロジェクター ミテミ RA-P150

〈ZPL-29〉 8-2556-0101 ¥86,800

約80×145×H18
電源:5V3A(15W)
質量:250g
明るさ:127ANSIルーメン
コントラスト:2000:1
投影サイズ:10~150インチ
解像度:854×480、サポート1,920×1,080
アスペクト比:16:9

インターフェース:HDMI、Audio-out、USB、microSDカード
製品特徴:Wi-Fi、Android7.1、高輝度DLP方式採用、
内蔵メモリー8G、Bluetooth、Airplay

付属品:ミニ三脚(約110~220mm)、
リモコン(単4乾電池×2本/別売)、HDMIケーブル(約1m)
電源アダプター(約1.2m)、USB電源ケーブル(約0.8m)

●スマホ、タブレット、PCからワイヤレスで画面をそのまま投影出来ます。
●スポーツバーのサブ画面や、パーティーのサプライズ演出に最適。



小さく畳んでコンパクトに持ち運び！



② 折り畳み式プロジェクタースクリーン 〈ZPL-30〉

			重量	
8-2556-0201	80インチ	1,771× 996	280g	¥ 9,980
8-2556-0202	100インチ	2,214×1,245	360g	¥11,800
8-2556-0203	120インチ	2,656×1,494	600g	¥12,800

材質:ダクロン
アスペクト比:16:9

●ハトメ穴にお好みの道具(画鋏、釘、ひも等)で簡単設置。
●軽量で折り畳みが出来るので、持ち運びや省スペースでの保管に便利。



③



⑤



④



⑥



⑦



⑧



⑨



⑩



⑪

富士通 ハイパワー乾電池 入数

③ 単1 (4本入) LR20FH
〈XDV-33〉 8-2556-0301 ¥1,100

④ 単2 (4本入) LR14FH
〈XDV-34〉 8-2556-0401 ¥760

⑤ 単3 (8本入) LR6FH
〈XDV-35〉 8-2556-0501 ¥1,000

⑥ 単4 (8本入) LR03FH
〈XDV-36〉 8-2556-0601 ¥1,000

パナソニック アルカリ乾電池 入数

⑦ 単1形(2本パック)
LR20XJ/2SE
〈XDV-20〉 8-2556-0701 ¥600

⑧ 単2形(4本パック)
LR14XJ/4SW
〈XDV-21〉 8-2556-0801 ¥700

⑨ 単3形(8本パック)
LR6XJ/8SW
〈XDV-22〉 8-2556-0901 ¥1,160

⑩ 単4形(8本パック)
LR03XJ/8SW
〈XDV-23〉 8-2556-1001 ¥1,160

⑪ 9V形 6LR61XJ/1B
〈XDV-32〉 8-2556-1101 ¥500



⑫



⑬

⑫ パナソニック アルカリボタン電池 (2個パック) LR-44/2P 入数

〈XDV-25〉 8-2556-1201 ¥400

⑬ パナソニック リチウム電池 CR-2032P
〈XDV-24〉 8-2556-1301 ¥300



⑭

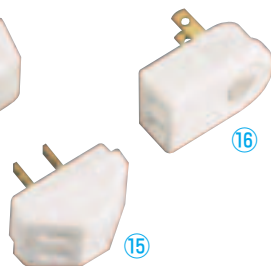

⑮



⑰



⑱

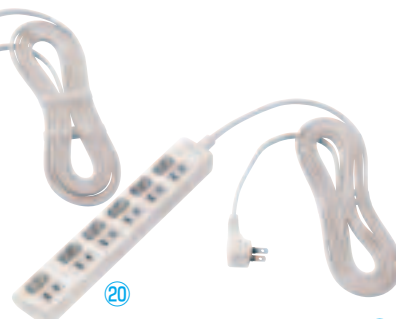

⑳



⑭ パナソニック トリプルタップ 1500 WH2013

〈XTT-02〉 8-2556-1401 ¥200
定格:15A・125V
コンセントボックス:3個 質量:40g

⑮ パナソニック 三角タップ 1500/P WH2012PK

〈XTT-13〉 8-2556-1501 ¥210
定格:15A・125V
コンセントボックス:2個 質量:35g

⑯ パナソニック ローリングタップ WH2129W

〈XTT-04〉 8-2556-1601 ¥340
定格:15A・125V
コンセントボックス:1個
質量:38g
●左右へ180°ローリングします。

パナソニック ザ・タップX

⑰ WHA2533WKP
〈XTT-14〉 8-2556-1701 ¥1,300
定格:15A・125V
コード長さ:3m コンセントボックス:3個

⑱ WHA2553WKP
〈XTT-15〉 8-2556-1801 ¥1,400
定格:15A・125V
コード長さ:5m コンセントボックス:3個
●世界初、一時的な水しぶき・ホコリの侵入をガードする「防水扉」付。



⑲ ELPA LEDランプ スイッチ付タップ (4個口) WLS-LU43EB(W)

〈XSI-04〉 8-2556-1901 ¥1,080
定格:15A・AC125V
合計:1,500Wまで
使用温度範囲:-10℃~40℃
コード長さ:3m
●屋内専用

⑳ ELPA LEDランプ スイッチ付タップ (6個口) WLS-LU63EB(W)

〈XSI-05〉 8-2556-2001 ¥1,180
定格:15A AC125V
合計:1,500W
使用温度範囲:-10℃~40℃
コードの長さ:3m
●屋内専用

㉑ ハタヤ コードリール S-30(30m)

〈ZKC-11〉 8-2556-2101 ¥11,000
275×181×H324
コンセント仕様 定格/2P・15A・125Vソケット×4個
材質:巻取ドラム、フレーム/鉄製
質量:5.8kg
●ほこりをシャットアウトするシャッター付。熱硬化性コンセントですから高負荷にも安心です。
●巻取ドラム全体がすべて鉄製です。スタッドボルト貫通式の強靱構造です。

店舗備品

傘立て・コートハンガー

スタンド灰皿・ホール用ゴミ箱

装飾インテリア・時計

レジ周り・事務用品

工具・安全用品

害虫対策用品・環境改善用品

置物・縁起物

便利な道具「ワインドバー」巻く・ねじる・通す 自由自在に曲げる事が出来ます。

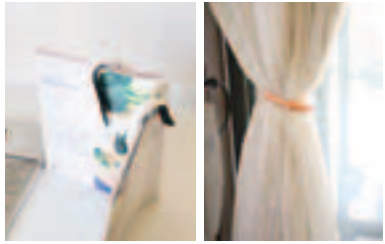

① ワインドバー クーজে 460

〈XKV-20〉 目 ￥1,200

8-2557-0101 ホワイト/ブラック

8-2557-0102 オレンジ/ブラウン

全長:460

- レシビ本を固定したり、カーテンを束ねたり、扉の固定など様々な用途にご使用出来ます。
- ※ 通電中のコードには使用しないで下さい。

② ワインドバー クーজেミニ

210 〈XKV-21〉 目 ￥600

8-2557-0201 ホワイト/ブラック

8-2557-0202 オレンジ/ブラウン

全長:210

- ①②材質:カバー/エラストマー
内芯/アルミニウム

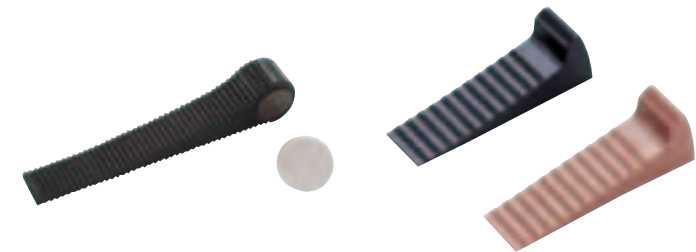

③ ドアストッパー DS140-20

〈XDA-02〉 目

8-2557-0301 ￥750

142×20×H28

- マグネット付

④ ドアストッパー

〈XDA-03〉 目 ￥300

8-2557-0401 DS320 黒

8-2557-0402 DS321 茶

120×32×H40

⑤ マグネット式ドアストッパー

ストロング 〈XDA-04〉 目 ￥1,960

8-2557-0501 DMDP-151-1 黒

8-2557-0502 DMDP-151-2 アイボリー

61×35×H290

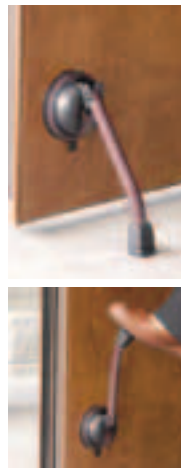

⑥ 強力吸盤ドアストッパー KQDS120-1

〈XDA-05〉 目 8-2557-0601 ￥2,200

83×60×H270

材質:本体/ABS樹脂・スチール

吸盤/ポリウレタン・合成ゴム

脚キャップ/合成ゴム

- 吸盤式(密着ジェル+レバー式吸盤)の為、ドアをキズつけず、色々なドアに使用可能です。
- 両手がふさがっている時も足で上げ下げワンタッチ!



隅打ちラクラクの手のひらサイズ!



⑦ すべりま専用 II ブラック 〈ZSB-03〉 目

S-300	8-2557-0701	300×1,250	¥ 560
S-450	8-2557-0702	450×1,250	¥ 790

材質:PVC

- 吸着力が強く、すべり止め効果が抜群です。
- 水・中性洗剤で洗え繰り返し使えます。

⑧ リョービ 充電式スクリュードライバー BDX-2

〈XDL-13〉 目 8-2557-0801 ￥7,800

150×47×H125

電源:リチウムイオン電池(3.6V)

充電時間:約3時間

回転数:180/分

最大ネジ締め能力:木ネジ5mm

最大締付トルク:3.5N・m

質量:0.35kg

付属品:ビット(16本)、充電スタンド、充電器

- 薄暗い場所でも使える白色LED2灯ライト付。
- 正転・逆転、充電状態がわかるランプ付。



⑨ ドリルドライバー MDD-010

〈ZDL-13〉 目 8-2557-0901 ￥12,000

320×295×H110

質量:2.2kg

定格消費電力:180W

定格使用時間:20分

穴あけ能力:木工φ10mm迄/鉄工φ5mm迄

セット内容:

- 電動ドライバー本体、キャリングケース
- ドライバービット(No.1、No.2、段付No.1、段付No.2、PZ2、PZ3、-6mm)
- ドリルビット(1.6、2.4、3.2、4.0、4.8mm)
- ソケット6.35mm角(4.5、5.0、6.0、7.0、8.0、10.0、11.0、12.0mm)
- 6.35mm角ソケットアダプター

⑩ ネジピタ ラチェットドライバー No.290

〈XDL-08〉 目 8-2557-1001 ￥1,100

φ35×H110

- ⊕1、⊕2、⊕3、⊖6の4種類のネジがまわせます。
- 片手でらくらく作業べんりなラチェット機構付。
- グリップを握ったまま左右の反復をさせるとすばやくネジの締め付けゆるめができます。

⑪ アネックス T型 マルチラチェットドライバー マルチメンテナンスツール No.2000

〈XDL-07〉 目 8-2557-1101 ￥3,700

ケースサイズ:250×100×H50

セット内容:

ドライバービット/⊕1、⊕2、⊕3、⊖4、⊖5.5、⊖7

六角レンチビット/2.5、3、4、5、6

ソケット(mm)/5.5、6、7、8、9、10、11、12、13

ソケット用アダプター・マグネットホルダー・T型ラチェットハンドル

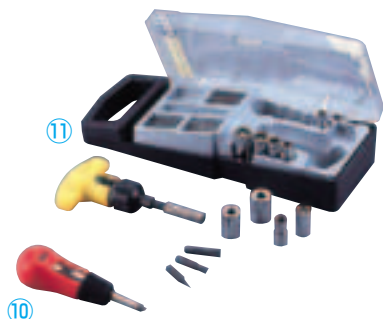

⑩

⑪

⑫ メカビット MB-61

〈ZKU-04〉 目 8-2557-1201 ￥13,500

355×310×82 質量:3.5kg

セット内容:

- ドライバー(No.1、No.2、-6mm)、スタビードライバーNo.2
- 精密ドライバー(No.00、No.0、-1.4mm)、
- 9.5mm角プラグソケット(16、21mm)
- 六角棒レンチ(1.5、2.0、2.5、3.0、4.0、5.0、5.5、6.0mm)
- 9.5mm角ソケット(11、12、13、14、15、17、19mm)
- 6.35mm角ソケット(4、5、5.5、6、7、8、9、10mm)
- 六角ビット(8、10mm)、コンベックス3m、カッターS型
- ヘクスローブビット(T8、T10、T15、T20、T25、T30)
- ドライバービット(No0、No1、No2×2、No3、-4、-5、-6mm)
- ダイヤモンドヤスリ、アルミ柄ハクソーフレーム、
- モンキーレンチ150mm、9.5mm角ソケットアダプター、
- 9.5mm角エクステンションバー75mm、ウォーターポンプフライヤー、
- ラチェットハンドル、ネールハンマー、スピナーハンドル、
- ビットアダプター、ラジオペンチ150mm



料理道具
調理小物
調理機械
厨房機器
設備
サービス
喫茶用品
軽食
製菓用品
フロン
洗濯用
清掃用品
長靴白衣
衛生
消耗品
ハンケット
ウェア
フラット
ウェア
テーブル
ウェア
卓上備品
料理演出
用品
グラス
食器
ホテル
旅館用品
テーブル
椅子
サイン
店舗備品



① 工具セット TTS-500

〈XKU-02〉 8-2558-0101 ¥40,000

- ケースサイズ:360×270×H70
- ラジオペンチ ●強力ニッパ
 - ウォーターポンププライヤ
 - コンビネーションプライヤ
 - スパナ…2本 (8×9, 10×12)
 - モンキーレンチ ●カッター ●ネールハンマー
 - コンベックス (長さ2m) ●小物ケース
 - ドライバー…4本 (大⊕100mm, ⊕No2・小⊖75mm, ⊕No1)
 - セットドライバー (ハンドル, のみ, キリ揉, キリ突, ⊕No2・小⊖5mm, 鋏抜)



② 工具セット R34S

〈XKU-07〉 8-2558-0201 ¥8,700

- ケースサイズ:347×167×H119
- ドライバー8本セット (ケース入)
 - 両口ハンマ・ラジオペンチ
 - ニッパ・プライヤ



③ アネックス スーパーラバーグリップ8本組ドライバーセット No.6900

〈XDL-09〉 8-2558-0301 ¥1,900

- ケースサイズ:100×170×H38
セット内容:⊖3 ⊖5 ⊖6 ⊕0 ⊕1 ⊕2 ●針 ●ギムネ
- 刃先には靱性・耐摩耗性にすぐれたクローム・モリブデン・バナジウム鋼を採用。
 - グリップには、耐油・耐薬品・耐衝撃・絶縁性に優れた高級プラスチック、アセテート樹脂を使用し、さらにエラストマーソフト樹脂のカバーハンドルを装備。



④ ファイバーノギス 150mm ダイヤル式

〈BNG-03〉 8-2558-0401 ¥3,500
全長 222 最小目盛0.1
材質:グラスファイバー製
●測定物にキズつけない!
●ダイヤル式で読みやすい!



⑤ オルファ オールメタルセーフティカッター 229B

〈XOL-01〉 8-2558-0501 ¥1,140

- 21×135
●金属探知機に反応しやすい磁性のあるステンレス材を使用しています。

⑤交換部品

8-2558-0502 替刃 (10枚入) MSFB-10 ¥570



⑥ オルファ セーフティカッター 149B

〈XOL-02〉 8-2558-0601 ¥540

- 38×142
※⑤替刃MSFB-10もご使用できます。

⑥交換部品

8-2558-0602 替刃 (5枚入) XB108S ¥250

8-2558-0603 替刃 (2枚入) XB108F ¥350

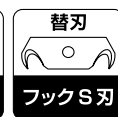

XB108S XB108F



⑦ オルファ セーフティ ラップカッター 210B

〈XOL-03〉 8-2558-0701 ¥680

- 53×160
●荷物を傷つけずにシュリンクラップや梱包用PPバンドの切断が可能です。
●刃は合計4カ所使用できます。

⑦交換部品

8-2558-0702 替刃 (10枚入) XB210 ¥340

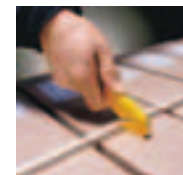

⑧ カartonオープナー CT-27

〈XKC-14〉 8-2558-0801 ¥1,400

- 54×200
●替刃 (2枚1組) が本体に付属されています。
●段ボールの開梱用カッターです。



⑨ 断シャリカッター SK-4081

〈ZDV-10〉 8-2558-0901 ¥1,500

- 全長:310
刃渡り:180
材質:刀身/特殊ステンレス刃物鋼
ハンドル/天然木
●じゅうたん、ダンボール、発泡スチロール等の切断に最適です。

削る・磨く・仕上げ作業を簡単に



⑩ ブラック&デッカー 電動コンパクトミニサンダー KA400

〈GSV-12〉 8-2558-1001 ¥8,500

- 140×110×H124
電源:単相100V 50/60Hz
消費電力:220W
ペーパーサイズ:114×114
回転数:16,000/分
コード長さ:3m
質量:約1.15kg
付属品:集塵ダストバッグ、サンドペーパー#80・#120×各2、ペーパーパンチ
●高速回転とハイパワーで効率的な研磨が可能。
●市販のサンドペーパーも使用できるスマートフィット採用。
●握りやすいソフトラバーグリップで長時間の作業でも快適です。



⑪ 防錆潤滑剤 KURE 5-56

〈XZY-03〉 8-2558-1101 ¥1,000

- 430ml
●金属の防錆、可動部分の潤滑、電気系統の 防湿など様々な用途で優れた性能を発揮します。



⑫ ポケットケース 〈XPC-13〉

8-2558-1201 PC-140 140×75×H27 ¥170

8-2558-1202 PC-210 210×110×H38 ¥370

- 材質:コーポリマー樹脂
●幅広、変形ものの収納に最適です。

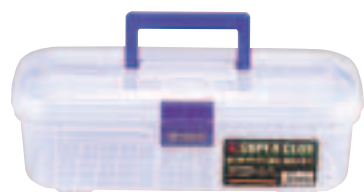

⑬ スーパークラブ R-34S

〈XKU-11〉 8-2558-1301 ¥1,180

- 347×167×H119
材質:コーポリマー樹脂
●多様に使えるツールボックスです。



⑭ コンベックス ハイタッチフリータイプ

8-2558-1401 2.0m H-132 テープ幅13mm ¥460

8-2558-1402 3.5m H-163 テープ幅16mm ¥920



⑮ 数取器 (手持タイプ)

〈BKZ-03〉 8-2558-1501 ¥1,400

- 30×45

店舗備品

傘立て・コートハンガー

スタンド灰皿・ホール用ゴミ箱

装飾インテリア・時計

レジ周り・事務用品

工具・安全用品

害虫対策用品・環境改善用品

置物・縁起物

良質なステンレスを使用しているため丈夫でサビにくく、雨ざらしになる
エントランスでも安心してご使用いただけます。



① 18-8 ステンレスポスト PH-30
〈ZPS-01〉 8-2559-0101 ¥5,000
360×165×H245
投入口サイズ: 300×40



② 18-8 ステンレスポスト PH-50
〈ZPS-02〉 8-2559-0201 ¥7,000
361×151×H260
投入口サイズ: 340×35
●ハガキが取り出しやすいエンボス付

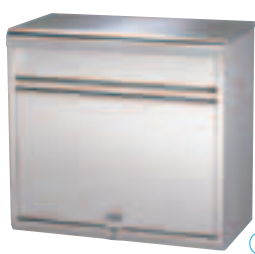

③ 18-8 ステンレスポスト PH-60
〈ZPS-03〉 8-2559-0301 ¥10,000
370×207×H350
投入口サイズ: 345×50
●ハガキが取り出しやすいエンボス付



④ 18-8 ステンレスポスト PH-80
〈ZPS-04〉 8-2559-0401 ¥25,000
450×250×H380
投入口サイズ: 420×65
●ハガキが取り出しやすいエンボス付

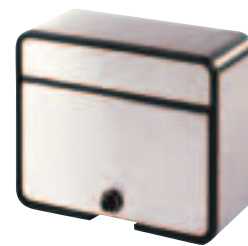

⑤ 18-8 家庭用郵便ポスト
ダイヤル錠付き PH-58PD
〈ZPS-05〉 8-2559-0501 ¥10,000
375×166×H300
投入口サイズ: 355×70
取り出し口サイズ: 330×165
●A4封筒が入ります。

車庫前の舗道上がりや玄関前の段差に…衝撃を和らげ、出入りスムーズ

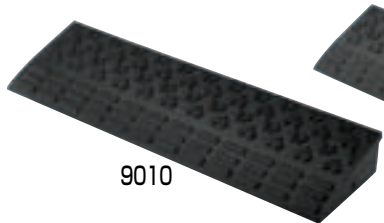

9010

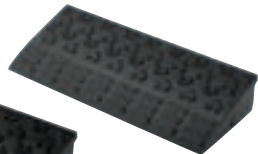

6010



コーナー10

⑥ ロードアップG 〈XLC-15〉

			kg	
8-2559-0601	6010	600×250×H95	7.0	¥3,400
8-2559-0602	9010	900×250×H95	10.5	¥4,800
8-2559-0603	コーナー10	250×250×H95	2.0	¥2,000

材質: 再生ゴム
付属品: 連結用ボルト×1、ナット×1、ワッシャー×2

- 樹脂製と比べて耐久性(割れ・破損に強い)があります。
- 金属製に比べて音が静かでガタツキ音がありません。
- コンクリート製に比べてスリップしにくく、グリップ力があります。

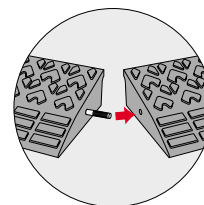

ボルトによる横1列の
連結が可能です。



⑦ ユニバステップ コンパクト
〈ZST-A6〉 ¥35,000

	高さ	kg
8-2559-0701	H180	529×330×197 2.9
8-2559-0702	H230	529×330×247 3.1

材質: 天板・支柱・補強バー/アルミニウム合金
天板側板・開き止め/18-0ステンレス
脚ゴム/エラストマー樹脂
天板サイズ: 437×300mm
耐荷重: 約100kg



- バスに乗る際の段差を緩和するステップです。
- 軽量で持ち運びしやすいです。

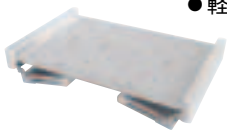

塗装前 塗装後

⑧ サビたまんまで
塗れるカラ〜 シルバー

〈XBU-01〉 8-2559-0801 ¥1,710

395ml

- 面倒な下処理もいらず、浮き錆を取って、上から塗るだけで、誰でも簡単・キレイにサビ補修ができます。
- 1~2年に1回のメンテナンスで強力にサビを防ぎます。錆の原因となる水と酸素を完全に遮断します。
- 異物混入の気になる、食品工場やレストラン厨房等に最適です。



⑨



⑩

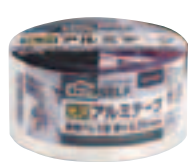

⑪



⑫

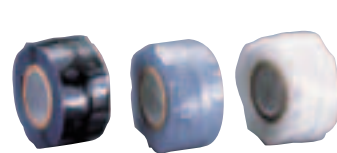

厚さ: 0.5 幅: 25.4
材質: シリコンゴム(融合テープ)
耐熱温度: -50~+260°C
復元伸び率: 300%
耐電圧: 400V~800V

⑨ ニトムズ 厚手ステンステープ J3190
〈ZTC-07〉 8-2559-0901 ¥2,280

- 幅50×5m
- 厚さ: 0.12(ステンレス箔0.04厚)
- 水廻りで使用してもさびにくい、厚手ステンレス箔を採用。
- 厨房や調理台など水廻りの防水・補修に。

⑪ ニトムズ 光沢アルミテープS J3250
〈ZTC-10〉 8-2559-1101 ¥910

- 幅50×10m
- 厚さ: 0.1(アルミ箔0.05厚)
- 厨房や調理台などすき間シールや水廻りの防水・補修に。

⑩ ニトムズ アルミテープS J3230
〈ZTC-08〉 8-2559-1001 ¥910

- 幅50×10m
- 厚さ: 0.1(アルミ箔0.05厚)
- 厨房や調理台などすき間シールや水廻りの防水・補修に。

⑫ ニトムズ 耐熱アルミテープ J3020
〈ZTC-09〉 8-2559-1201 ¥3,810

- 幅50.8×9.14m
- 厚さ: 0.12(アルミ箔0.08厚)
- 耐熱: 180°C
- コンロ周りなど高温になる箇所の補強・補修に。

⑬ シリコン・ゴムテープ 〈XTC-06〉

	3m巻	1m巻
黒	8-2559-1301	8-2559-1302
グレー	8-2559-1303	8-2559-1304
白	8-2559-1305	8-2559-1306
	¥1,750	¥750

特長

- ゴムとゴムが完全融合(完全接着)のため、接着剤のベタベタが一切残りません。テープを取れば元の状態です。シリコン・シリカ配合のため、-50°C~260°Cで安心して気密・絶縁・非伝導・防水のシール材、又、柔軟グリップ材、耐熱緩衝剤としてご使用いただけます。
- 用途は、ホース・パイプの補修材として、配管・ホース・排気管。防錆・防水シール材として、庖丁の柄元、水道ホース・管。柔軟グリップ・緩衝剤として、調理道具の耐熱ハンドル・スポーツ用品のグリップ等でご使用いただけます。

料理道具
調理小物
調理機械
厨房機器
サービス用品
喫茶用品
軽食
製菓用品
フロン
洗濯用
清掃用品
長靴白衣
消耗品
ハンケット
フラット
ウェア
テーブル
卓上備品
料理演出用品
グラス
食器
ホテル
テーブル
椅子
サイン
店舗備品

スポーツ・イベント関連・駐車場・学校関連など あらゆる場所で区画表示などにご利用いただけます。

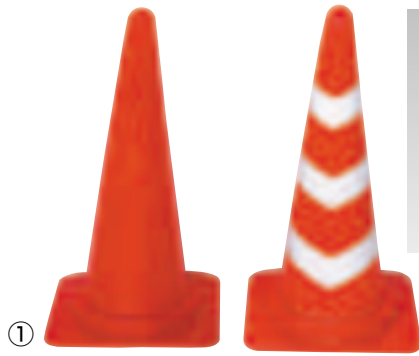

① **カラーコーン レッド**
 〈XKC-11〉 8-2560-0101 ¥1,300
 380×380×H700

② **スコッチコーンレッド (白色反射テープ付)**
 〈XKC-12〉 8-2560-0201 ¥2,200
 380×380×H700
 ①②材質:ポリエチレン 質量:800g



③ **コーンベッド**
 〈XKC-13〉 8-2560-0301 ¥1,100
 370×370×H30 内径:φ285
 材質:ゴム製 質量:2.0kg



④ **立体表示カバー(カラーコーン用)**
 〈KHY-01〉 ¥1,800
 8-2560-0401 駐車禁止
 8-2560-0402 作業中
 8-2560-0403 立入禁止
 カラーコーン(70cm用)の表示カバーです。
 ●上からかぶせるだけで、さまざまな場所で使用可能です。
 ※カラーコーンは別売りです。①参照



⑤ **プラケード トラ L1.0m**
 〈XPL-26〉 8-2560-0501 ¥9,500
 1,000×350×H580
 材質:ABS樹脂・ポリエチレン・スチール
 質量:1.4kg
 ●女性の方にも持ち運びしやすい軽量タイプで、プラスチック製ですのでサビません。
 ●足はワンタッチで開くので、現場での設置・撤去が短時間でできます。
 ●ボディーには文字入れも可能です。(別途料金)



⑥ **コーンバー 赤白 1.5m**
 〈XBC-09〉 8-2560-0601 ¥1,600
 φ34×1,500
 吊輪内径:φ85
 材質:ABS樹脂・ポリエチレン

⑦ **コーンバー 赤白 2m**
 〈XBC-20〉 8-2560-0701 ¥1,600
 φ34×2,000
 吊輪内径:φ83
 材質:ABS製樹脂・ポリエチレン

⑧ **コーンバー 黄黒 1.5m**
 〈XBC-10〉 8-2560-0801 ¥1,400
 φ35×1,500
 吊輪内径:φ85
 材質:ABS樹脂・ポリエチレン
 ●日中の視認性にもっとも優れている黄・黒の配色。



駐車禁止をドライバーに知らせる標識スタンド。

⑨ **駐禁灯(注水式)**
 〈XTY-09〉 8-2560-0901 ¥3,000
 300×300×H1,000
 材質:ポリエチレン
 質量:800g(満水時/5.8kg)
 ●重石不要です。



⑪ **標識ロープ 50m YEB-950**
 〈ZLC-01〉 8-2560-1101 ¥3,000
 φ9×50m
 材質:ポリエチレン



⑫ **ニトムズ トラ布テープ J3840**
 〈ZTC-04〉 8-2560-1201 ¥1,290
 幅50×25m

⑬ **ニトムズ 反射カラー トラテープ J3870**
 〈ZTC-05〉 8-2560-1301 ¥1,970
 幅45×5m
 ⑫・⑬ 各種危険物、立入禁止箇所の表示。倉庫・駐車場などの事故防止に。

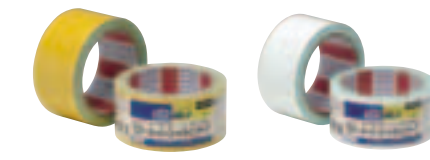

⑭ **ニトムズ オーバーコート ラインテープ**
 〈ZTC-06〉 ¥1,850
 8-2560-1401 黄 J3831
 8-2560-1402 白 J3832
 幅50×10m
 ●オフィス・店舗内の区画・通路表示に。



⑮ **トラ柄 スポンジプロテクター**
 〈ZPL-27〉
 全長
 8-2560-1501 450 KSPT-455 ¥ 750
 8-2560-1502 900 KSPT-945 ¥1,480
 材質:NBR発泡体
 付属品:両面テープ
 ●駐車場の柱まわりや建物のコーナー保護、安全対策に!

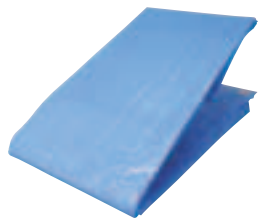

⑯ **最軽量 ブルーシート** 〈ZSC-08〉
 8-2560-1601 1.8m×2.7m ¥ 630
 8-2560-1602 3.6m×5.4m ¥2,000
 8-2560-1603 5.4m×7.2m ¥4,200
 ハトメピッチ:90cm
 材質:ポリエチレン
 ●短期使用(使い捨て)タイプです。

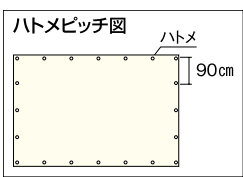

⑰ **コーン用 サインキャップ**
 〈ZKY-17〉 ¥1,200
 8-2560-1701 ホワイト CP-69
 8-2560-1702 イエロー CP-68
 280×90×H410
 材質:ポリエチレン
 質量:350g
 付属品:取り付け用ビス×2本
 ●⑱のサインプレートを取り付け出来ます。
 ※両面表示をする場合は2枚必要です。



⑱ **サインキャッププレート**
 〈ZKY-18〉 ¥450
 8-2560-1801 CP-31 進入禁止
 8-2560-1802 CP-32 駐車禁止
 8-2560-1803 CP-40 車イスマーク
 φ256×厚さ:2mm
 材質:PET
 ●裏目が粘着仕様になっている為、簡単に貼り付けることができます。



⑲ **サインキャップ用 どこでもミラー CP-65**
 〈ZKY-19〉 8-2560-1901 ¥1,500
 φ256×厚さ:1.5mm
 材質:アクリル、PETフィルム
 ●裏目が粘着仕様になっている為、壁や柱に設置して単体でもご利用できます。
 ●⑰サインキャップに取り付けて、移動可能なミラーとして使用できます。

店舗備品

コートハンガー

傘立て・スタンド灰皿・ホール用ゴミ箱

装飾インテリア・時計

レジ周り・事務用品

工具・安全用品

害虫対策用品・環境改善用品

置物・縁起物

料理道具
調理小物
調理機械
厨房機器
設備
サービス用品
喫茶用品
軽食
製菓用品
フコ
洗濯用
清掃用品
長靴白衣
消耗品
ハンケット
フラットウェア
テーブルウェア
卓上備品
料理演出用品
グレンス食器
ホテル旅館用品
テーブル椅子
サイン
店舗備品



消火器は必ずファイアベースに設置してください。
●水濡れや腐蝕、イタズラによる移動から消火器を保護します。
●よく目立つので、消火器の設置場所と使用方法がひと目でわかります。
●日頃から消火器の位置が覚えられ、いざというときお役に立ちます。
●粉末系10・20および水系の消火器も設置できます。
●標示板の掲示は法で定められています。(消防法施行規則第9条)
●消火器は一部屋一台設置をおすすめください。
●消火器の耐用年数は約8年です。

天ぷら火災に抜群の消火効力を発揮



3 消火器設置台 エコベースN (ポール・標示板付)

〈XSY-A8〉 8-2561-0301 ¥3,000
受台サイズ: 205×219×H57
全高: 716



4 消火器カバー 〈ZSY-74〉

8-2561-0401 HI5525-W ホワイト ¥4,300
8-2561-0402 HI5526-B ブラウンローズ ¥6,500
200×250×H550
厚さ: 2mm
材質: PVC片面マット
●オフィス、商業施設、病院などあらゆる空間に調和するシンプルなデザインの消火器カバーです。
●推奨消火器: 粉末10型
●底面すべり止めフェルト付

7 消火器プレート 粘着式 HI248-3

〈ZSY-45〉 8-2561-0701 ¥700
80×240

8 消火器プレート ビス止式 〈ZSY-46〉

8-2561-0801 HI240-5 タテ 80×240
8-2561-0802 HI240-6 ヨコ 240×80

1 ハツタ バーストレス 蓄圧式 ABC消火器(粉末) 〈XSY-90〉

8-2561-0101	PEP-3	約136×96×H396	¥7,500
8-2561-0102	PEP-4	約200×96×H396	¥9,700
8-2561-0103	PEP-6	約200×112×H439	¥13,500
8-2561-0104	PEP-10N	約200×128×H467	¥15,500

	PEP-3	PEP-4	PEP-6	PEP-10N
薬剤重量	1.0kg	1.2kg	2.0kg	3.0kg
放射距離	3~5m	3~5m	3~6m	3~6m
放射時間	約14秒	約13秒	約15秒	約15秒
能力単位	A-1・B-2・C	A-1・B-3・C	A-2・B-3・C	A-3・B-7・C

2 Ω 18-8 消火器スタンド ME-30S

〈ZSY-03〉 8-2561-0201 ¥60,000
φ300×H650
※消火器は①を御参照ください。

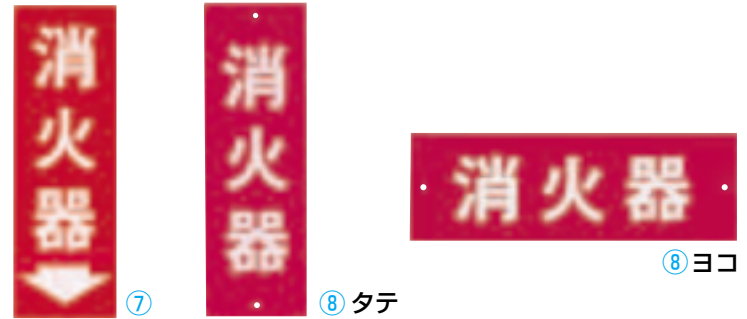

誰でも簡単に正しい手当てができます。

●応急処置の基本となる「傷」「骨折」「やけど」これら3種類の手当てにあわせた内容品がポーチに入っています。

10 誰でも使える救急箱 救急戦隊

〈ZKY-10〉 8-2561-1001 ¥16,200
240×125×H310(A4サイズ) 1,280g

応急手当て簡単マニュアル付き。
●手当てがすぐにできるよう各々のポーチに簡単マニュアルが入っています。
●手当ての手順とポーチの中の何かを使用するかが判りやすくイラスト付で表示してあります。
収納に便利なA4箱型タイプ。
●書棚やロッカーにぴったり収納でき、緊急時にもすぐに取り出して使用できます。

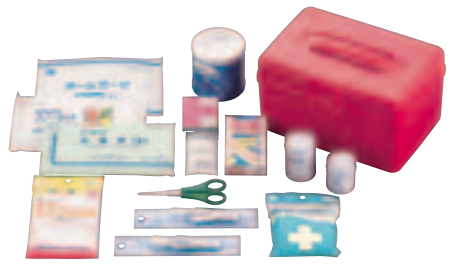

ポーチ別内容品詳細

【傷】セット内容品		【骨折】セット内容品		【やけど】セット内容品	
滅菌ガーゼ 5枚	ピンセット 1本	滅菌ガーゼ 5枚	滅菌ガーゼ 5枚	滅菌ガーゼ 5枚	滅菌ガーゼ 5枚
三角巾 1枚	手袋 2組(4枚)	三角巾 1枚	三角巾 1枚	三角巾 1枚	三角巾 1枚
滅菌タオル 1枚	マニュアル 1枚	滅菌タオル 1枚	滅菌タオル 1枚	滅菌タオル 1枚	滅菌タオル 1枚
伸縮包帯 1個		伸縮包帯 1個	手袋 2組(4枚)	手袋 2組(4枚)	手袋 2組(4枚)
サージカルテープ 1個		副木 2本	マニュアル 1枚	マニュアル 1枚	マニュアル 1枚
救急絆創膏 S4枚、M6枚		アルミックシート 1個			
消毒液 1本		手袋 2組(4枚)			
		マニュアル 1枚			

12 自着性伸縮包帯 Gチャックタイ (10巻入)

〈ZHT-01〉

	幅	価格
8-2561-1201	1号 25mm	¥1,800
8-2561-1202	2号 50mm	¥3,600
8-2561-1203	3号 75mm	¥4,800

1巻: 4.5m
●留め具やテープ不要でピタッとくっつく自着包帯です。
●粘着剤を使用していないので、皮膚・毛髪・衣類などに付着しません。
●衛生的な個包装です。



11 救急箱セット

〈ZKY-11〉 8-2561-1101 ¥15,000
290×175×H145

内容:
スノータイL 6.2cm×4.5m 伸長
スノータイM 5cm×4.5m 伸長
ホームケアサージカルテープ 12mm×9m
不織布製マスク 5枚
綿棒 108本
三角巾 105×105×150cm
ホームガーゼ 30cm×1m
ホームコットン 8×16cm
ハサミ中 130mm
PCハンドル毛抜き・ピンセット 各1個
オーキューバンエコM 26枚
救急アルミックシート 125×225cm
包帯止め 10個

13 救急絆創膏 ブルーバンテージM (200枚入)

〈ZKY-04〉 8-2561-1301 ¥2,200

19×72
●鮮やかなカラーの粘着テープを採用しているため、混在物の中から発見しやすい。
●パット部に複合アルミを使用しているため金属探知機で検知しやすい。
●材料に塩ビを使用しておりません。人と環境に優しく。



ヒヤリ・ハット解消！正面に貼るだけ。フラットなのに視野が広い不思議な鏡！！



※写真はミラーに映った状況を表しています。



① FFミラー通路 左右用(両面テープ)

<ZMR-01>

	幅	高さ	g	
8-2562-0101 FT46 大	460	330	680	¥48,000
8-2562-0102 FT22 小	220	165	170	¥28,000

材質:ミラー/特殊プラスチック ベース/アルミニウム
厚さ:3.9mm
●T字路が多い病院・学校・工場などの人が行き交う場所に役立ちます。
●ミラーに映る大きさは、大は小の約2倍です。
※室内専用ですが、日光が当たる場所や高温・多湿の場所は設置できません。

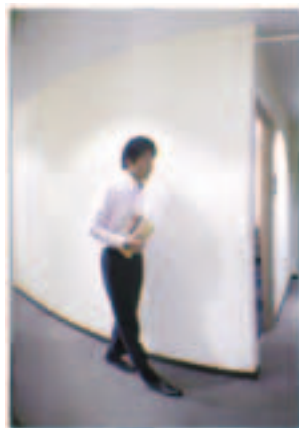

※写真はミラーに映った状況を表しています。



② FFミラー通路 片側用(両面テープ) FT23A

<ZMR-02> 8-2562-0201 ¥24,000

幅	高さ	g
230	330	340

材質:ミラー/特殊プラスチック ベース/アルミニウム
厚さ:3.9mm
●広い通路や、L字路などで人が行き交う場所に役立ちます。
※室内専用ですが、日光が当たる場所や高温・多湿の場所は設置できません。

小型・軽量の防滴メガホン



③ ハンド型メガホン 3W 抗菌 ER-1103

<ZMG-12> 8-2562-0301 ¥8,800

137×210×H258
電源:単3形乾電池×4(別売)
電池持続時間:約10時間
通達距離:125m
材質:ASA樹脂
質量:610g
●屋外のイベントや行事などでも使用できる防水性能(IPX5)で、雨天時でも安心して使用することができます。
③~⑤ ●ハンドル、マウスに抗菌処理を施していますので、衛生上、安全に使用できます。



④ ハンド型メガホン 15W 抗菌 ER-1115

<ZMG-13> 8-2562-0401 ¥19,800

210×319×H291
電源:単2形乾電池×6(別売)又は、単3形乾電池×6(別売)
電池持続時間:単2使用時/約20時間 単3使用時/約6時間
通達距離:315m
材質:ASA樹脂
質量:940g
●防水性能(IPX4)で、小雨が降っている天候でも、安心して使用することができます。



⑤ ハンドル付ショルダーメガホン 15W ER-3115

<ZMG-14> 8-2562-0501 ¥25,800

210×355×H291
電源:単2形乾電池×6(別売)又は、単3形乾電池×6(別売)
電池持続時間:単2使用時/約13時間 単3使用時/約4時間
通達距離:400m
材質:ABS樹脂
質量:940g
●マイクロホンが着脱自由なハンド型メガホンです。マイクロホンをはずしてショルダー型としても使用できます。



店舗備品

傘立て・コートハンガー

スタンド灰皿・ホール用ゴミ箱

装飾インテリア・時計

レジ周り・事務用品

工具・安全用品

害虫対策用品・環境改善用品

置物・縁起物



⑥ ニトムズ ガラス飛散防止シート

<ZSC-07>

8-2562-0601 M6330 広幅	960	1,800	¥2,500
8-2562-0602 M6120	480	1,800	¥1,380
8-2562-0603 M6130 食器棚用	320	1,800	¥980

材質:ポリエステルフィルム
●ガラスが割れても飛び散らず安全を確保します。
●見通しもよく光をさえぎらず紫外線も99%カットします。
●きれいに貼れるヘラ付

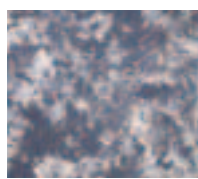

木の葉もよう

⑦ ニトムズ プライバシート M586 木の葉もよう

<ZPL-24> 8-2562-0701 ¥1,100

450×910
材質:基材/ポリエステルフィルム 粘着剤/アクリル系

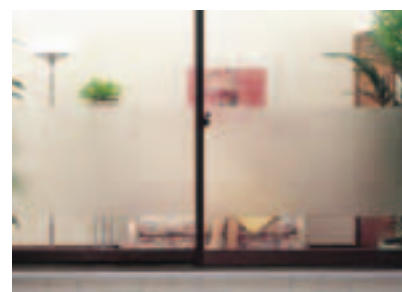

●半透明なので採光を妨げずに外からの目かくし効果を発揮します。
●ガラスが割れたときの破片の飛散を防止するのに役立ちます。

※特殊ガラス(熱線反射ガラス・熱線吸収ガラス・線入りガラス・2重ガラス・有機ガラス)やプラスチック板には使用できません。
※直射日光や熱の影響によりシートがはがれにくくなります。1年を目安に張り替えることをおすすめします。



壁取付用フック

⑧ 防犯用不審人物防御棒 こない手U型

<ZBU-03> 8-2562-0801 ¥9,300

530×2,060×30
質量:1,100g
材質:本体/アルミ グリップ/ゴム
●サスマタは古来からの防犯用具で、最低限の力で抑え込む事ができます。

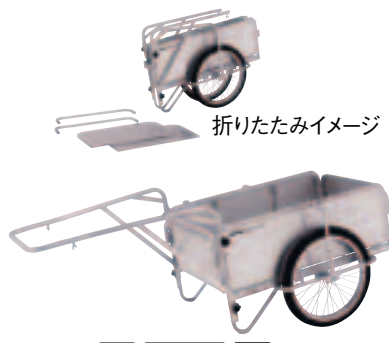

折りたたみイメージ

⑨ 折りたたみ式リヤカー HKM-150

<ZOL-01> 8-2562-0901 ¥86,000

外寸:1,860×870×H630
収納時:1,020×370×H750
耐荷重:150kg
質量:約20kg
●折りたたむと大変コンパクトになり、収納に便利。
●ノーパンクタイヤを標準装備。

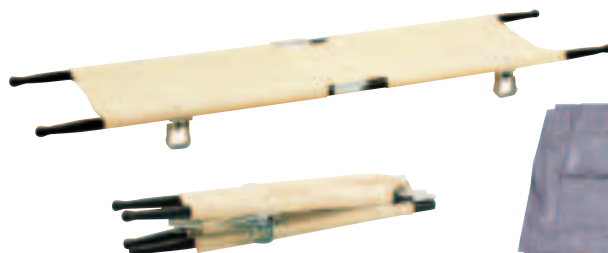

折りたたみ状態

⑩ 担架 MS-T1

<ZTV-01> 8-2562-1001 ¥42,000

2,100×590
フレーム:スチール

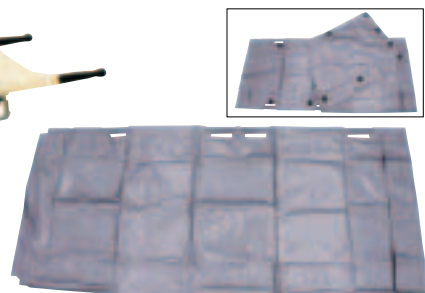

⑪ 防災用 簡易救急担架

<ZTV-52> 8-2562-1101 ¥16,000

2,400×980
収納時:470×350
材質:ポリエステルクロス
耐荷重量:約95kg
●とても軽く、コンパクトにたためやすい持ち運びや収納に便利です。

料理道具
調理小物
調理機械
厨房機器
設備
サービス用品
喫茶用品
軽食
製菓用品
フロン
洗濯用
清掃用品
長靴白衣
衛生
消耗品
ハンカチ
ウェット
フラット
ウェア
テーブル
ウェア
卓上備品
料理演出
用品
グラス
食器
ホテル
旅館用品
テーブル
椅子
サイン
店舗備品

もしもの時に・・・必要な品をひとまとめ!



① 救急支援用具 非常持出21点セット

〈ZHN-09〉M 8-2563-0101 ¥8,000
 梱包サイズ: 450×345×H200 2.6kg
 ①非常時持出袋(難燃加工ポリエステル製) ②飲料水運搬バック(5ℓ)
 ③ハサミ ④エマージェンシークッキー(60g・3袋) ⑤ピンセット
 ⑥保存用飲料水(500ml) ⑦懐中電灯(単2電池2本付)
 ⑧救急絆創膏(M8枚・S10枚) ⑨ローソク(12時間・受皿付) ⑩マッチ
 ⑪ガーゼ(30cm×1m) ⑫三角巾 ⑬軍手(すべり止め付) ⑭脱脂綿
 ⑮タオル ⑯包帯(5cm×4.5m・2個) ⑰ポリ袋(10枚) ⑱ロープ(5m)
 ⑲ティッシュ(2個) ⑳レジャーシート(90cm×1.7m) ㉑缶切り



② 救急支援用具 非常持出袋 リュック型

〈ZMT-11〉M 8-2563-0201 ¥3,800
 400×405×H70
 材質: 難燃加工ポリエステル
 ●日本防災協会認定製品です。

③ 3WAY 防災バッグ シングル (チャージングラジオライト付)

〈ZBU-02〉B 8-2563-0301 ¥5,500
 280×150×H180
 ■セット内容
 3WAYバック、3ℓ水タンク、非常用ロープ、軍手、保温アルミシート、ホイッスル、チャージングラジオライト
 ■チャージングラジオライト仕様
 AM・FMラジオ・LEDライト・ダイナモ発電・サイレン・携帯電話充電(iPhone, au, Foma/SoftBank, MicroUSB)
 ●背負う・肩掛け・手提げの3通りの使い方で持ち運びも苦になりません。



④ 緊急避難セット KEC-1000

〈ZHN-08〉B 8-2563-0401 ¥10,000
 240×85×H310(収納時)
 質量: 約1.3kg
 セット内容: 非常持出袋ナップサック型、ミニダイナモラジオ、サバイバルシート、ボンチョ、保存飲料水(500ml)、缶入カンパン(100g)、IDホイッスル、非常用給水バッグ5ℓ、すべり止付軍手、綿棒4本・ポケットティッシュ、ダストマスク、ウェットティッシュ、防災メモ



⑤ 折り畳みポリタンク WC-10

〈ZOL-02〉B 8-2563-0501 ¥1,000
 使用時: 約225×225×H270
 収納時: 約200×200×H60
 材質: ポリエチレン樹脂、ポリプロピレン樹脂
 質量: 約190g
 容量: 10ℓ



⑥ スポーツタンク 角型 (蛇口コック付) 〈ATV-31〉B

8-2563-0601 1000GT ¥2,400
 295×195×H280 10ℓ
 8-2563-0602 2000GT ¥3,000
 350×245×H340 20ℓ
 材質: 本体 ポリエチレン
 部品 ポリプロピレン
 ●幅広タイプですので、倒れにくく、積み重ねができるため、大変便利です。



⑦ 防災用ポリバケツ 3ℓ ABO-03

〈ZPL-31〉B 8-2563-0701 ¥500
 使用時: 160×200×H150
 収納時: 160×280×H80
 材質: 本体/LDPE樹脂(低密度ポリエチレン)
 蓋/ポリプロピレン
 ●3ℓ入るので緊急時の水の補給や備蓄に最適です。

関連商品 その他 ポリタンク→P.242



⑧ 非常用 背負い式広口給水袋 6ℓ (個装)

〈ZKY-14〉B 8-2563-0801 ¥940
 未使用時: 375×H318
 満水時: 310×195×H330
 質量: 68g
 容量: 6ℓ
 材質: ポリエチレン・ナイロン主体の多層フィルム
 耐熱温度: -10~80℃
 ●提げる・背負う(リュック式)の二通りの使用ができます。



⑨ ラミジップ ウォーターバッグ (水袋)

〈ZBT-10〉 8-2563-0901 ¥350
 270×60×H272(チャック下:220)
 容量: 約2.7ℓ
 材質: ナイロン、ポリエチレン
 ●緊急時、災害時の水袋、キャンプでの水袋として最適です。



⑩ シルキーウインドモバイル2

〈VMB-01〉B ¥3,500
 8-2563-1001 黒 9ZF028RH02
 8-2563-1002 白 9ZF028RH03
 85×35×H177
 材質: ABS樹脂、ポリプロピレン
 電源: リチウムイオン電池(充電式)
 稼働時間: 中モード/4h
 充電時間: 約3時間
 付属品: スタンド、USBケーブル
 TypeC-A(30cm)
 ●風量5段階調整(リズム、弱、中、強、ターボ)
 ●カラビナ付でバックやベルトストラップなどに付けて携帯できます。



⑪ Pa!ttoダストシート (10個入)

〈GPT-56〉B 8-2563-1101 ¥1,500
 400×600
 材質: ポリエチレン



⑫ 折りたたみダンボールテーブル KR-5001

〈ZOL-03〉 8-2563-1201 ¥970
 345×512×H240
 材質: パルプ
 ●コンパクトで軽く、持ち運びにも便利です。
 ●お花見やバーベキューなど、ちょっとテーブルがほしいときに。



NEW

① 緊急用簡易トイレセット
TPS-80

〈ZTI-68〉 8-2564-0101 ¥8,000

615×350×H65

質量:1.6kg

組立サイズ:330×355×H385

材質:ダンボール

セット内容:緊急トイレパック(排便袋×1、凝固剤×1)×12個、ユニポンチョ、非常用簡易トイレ(洋式便座タイプ)、汚物袋×2、ポケットティッシュ4個

使用目安:大人2~3日分(トイレパック1個の吸水量:約500c.c.)

●ダンボール製で簡単に組み立てできる洋式便座タイプの簡易トイレです。



NEW

③ 緊急トイレパックセット TPS-50

〈ZTI-69〉 8-2564-0301 ¥5,000

質量:610g

セット内容:緊急トイレパック(排便袋×1、凝固剤×1)×12個、ユニポンチョ、持ち運び袋2枚、ポケットティッシュ4個

クイックトイレ(和式簡易トイレ)

使用目安:大人2~3日分(トイレパック1個の吸水量:約500c.c.)

●書棚やロッカーにびったり収まるB5サイズBOX入りです。



NEW

⑤ 緊急時の携帯トイレ
ABO-20

〈ZTI-66〉 8-2564-0501 ¥500

650×800 (約45ℓ)

材質:収納袋、結束バンド/ポリプロピレン

固める粉/高分子吸収樹脂

ティッシュペーパー/紙

質量:75g

セット内容:収納袋×2枚、結束バンド×2、凝固剤×2、ティッシュペーパー×1



② クレシア ボックスタイル

〈ZBT-08〉 8-2564-0201 ¥3,300

645×410×H50

質量:2.1kg

組立サイズ:335×380×H335

材質:超耐水板紙

●セット内容:本体、底板、便座、フタ、排便収容ポリ袋3枚、結束バンド3本

●軽量で楽に持ち運べ、簡単に組立てができる簡易トイレです。

●収納袋は、四人家族で1袋約3~4日分(約15ℓ)



④ 簡易トイレ強力凝固・消臭剤
400 CH888

〈ZGU-01〉 8-2564-0401 ¥1,400

400g

主成分:ケイ酸塩鉱物・高分子吸収材

●使用量の目安:1回約20g(約20回分)

●用途:簡易トイレの糞尿をすばやく固めて消臭し、ゼリー状に固まるので簡単に捨てられます。※水洗トイレには流せません。

●可燃ごみとして処分できます。



NEW

⑥ 緊急時の携帯トイレ 8回分
ABO-208

〈ZTI-67〉 8-2564-0601 ¥2,000

650×800 (約45ℓ)

材質:処理袋/ポリエチレン

凝固剤/高分子吸収樹脂

質量:330g

セット内容:処理袋×8枚、凝固剤×8袋

⑤⑥

●凝固剤1袋(約10g)で約400mlの尿をゼリー状に固められます。

●災害時や渋滞時、アウトドアでトイレが見つからない時などに役立つ携帯トイレです。

※使用期限はございません。

料理道具
調理小物
調理機械
厨房機器
設備
サービス
喫茶用品
軽食
製菓用品
フロン
洗濯用
清掃用品
長靴白衣
消耗品
ハンケット
ウェア
フラット
ウェア
テーブル
ウェア
卓上備品
料理演出
用品
グラス
食器
ホテル
旅館用品
テーブル
椅子
サイン
店舗備品



1 スミハット®(ヘルメット)SA1-B 白

〈ZSM-89〉8-2565-0101 ¥3,600

271×212×H136

内寸(219×幅192)

材質:ABS樹脂

質量:359g

(ライナー付)

●ツバ付きキャップ

タイプの軽量

スポーティーモデル。

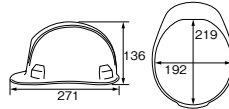

2 保護帽 スミハット® 白 FA/UB-W (ライナー無)

〈SHT-43〉8-2565-0201 ¥4,800

284×210×H143

サイズ:フリー

材質:FRP

●ガラス繊維使用で、耐久性抜群です。

●高温・低温作業にも最適です。



3 セイフティクッション

〈ZSI-94〉

8-2565-0301 ES(大) ¥3,600

8-2565-0302 EJ(小) ¥3,500

ES(大)小学校中・高学年用

EJ(小)小学校低学年用

材質:表地/ポリエステル

(アルミ加工)

裏地(難燃アクリル、芯材)/

難燃フェルト、難燃綿

●(財)日本防災協会認定品

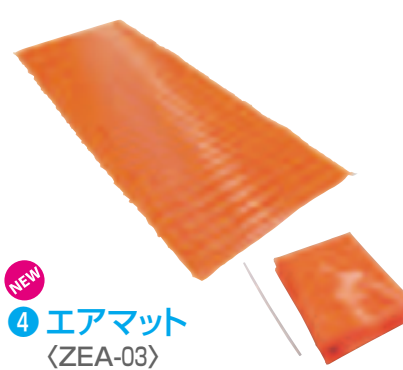

4 エアマット

〈ZEA-03〉

サイズ(空気注入時) g

8-2565-0401 1200 1,200×590 150 ¥2,000

8-2565-0402 1800 1,800×590 230 ¥2,500

材質:ポリエチレン

耐荷重:約150kg

付属品:ストロー

●帰宅困難時、避難所、車中泊等でも快適に眠ることが

出来ます。

●約10分程度で膨らみ、繰り返し膨らませて使用可能

です。

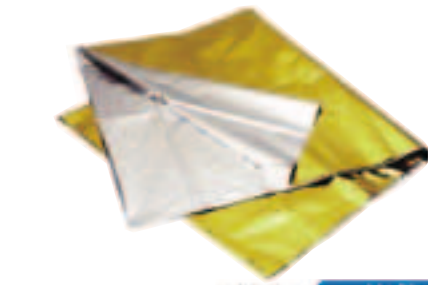

5 非常用携帯 アルミブランケット ABO-09

〈ZSC-11〉8-2565-0501 ¥400

2,100×1,400

材質:アルミ蒸着ポリエステル

質量:86g

●災害時の防寒用や毛布としても使えるアルミ

シートです。

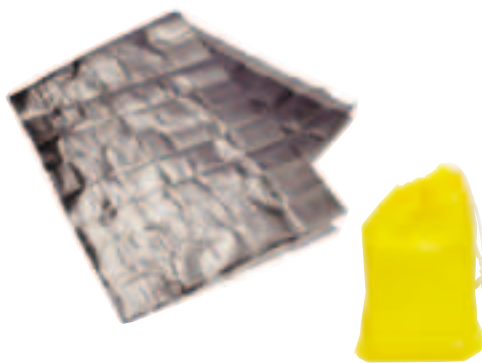

6 アルミシート 携帯ポーチ付 ABO-16

〈ZSC-14〉8-2565-0601 ¥1,200

シート:1,900×1,400

ポーチ:276×222

材質:アルミ蒸着フィルム、発泡ポリエチレンシート

質量:105g

●便利な収納ポーチ付きです。

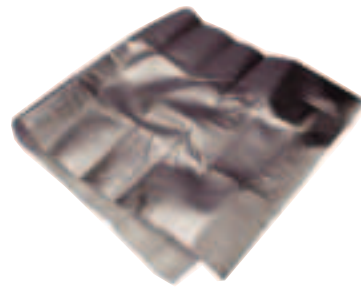

7 アルミシート ABO-04

〈ZSC-12〉8-2565-0701 ¥500

1,800×900

材質:アルミ・ポリエチレン樹脂

質量:63g

●災害時の防寒用や毛布としても使える

アルミシートです。



8 おおきなアルミシート ABO-14

〈ZSC-13〉8-2565-0801 ¥1,000

2,500×1,200

材質:アルミ・発泡ポリエチレン樹脂

質量:140g

●二人でラクラク使えるビッグサイズ。

関連商品 モバイル送風ファン→P.2563

災害対策用携帯簡易寝袋



9 災害用不織布毛布

〈ZMU-02〉8-2565-0901 ¥3,500

2,000×1,400 約450g

材質:難燃性ポリエステル不織布

●不織布の綿状の生地を使用している為、

異音が少なく就寝時も快適。

●高い保温性と軽くて肌触りの良い材質で

快適にご使用いただけます。



10 非常用圧縮難燃毛布ふりも (10枚入) EB-305BOX

〈ZMU-01〉8-2565-1001 ¥45,000

2,000×1,200(1枚)

材質:ポリエステル

質量:約630g(1枚)

入数 約2~3日



11 アルミ シェラフ No00111

〈ZAS-01〉8-2565-1101 ¥3,800

2,000×1,050 約310g

材質:アルミ蒸着ポリエステルシート

ポリプロピレン不織布

●アルミ層が体から発する熱を反射し、

体温を逃さず保温します。

●ブランケットやシート代わりにもなります。

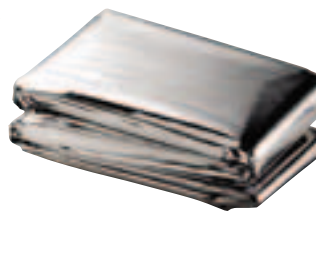

12 サバイバルシート (防寒・保温シート)

〈ZSB-02〉8-2565-1201 ¥380

2,130×1,320 50g

材質:アルミ蒸着ポリエステル

●毛布の代わりに使う事により、

身体を保温できます。

●雨や直射日光も防げるマルチシートです。

水害対策に。 水に浸けるだけで素早く土のうができる!



16 アクアブロック(土のう) 5枚組 36335

〈ZAK-05〉8-2565-1601 ¥10,000

600×420×H5

材質:袋/天然麻繊維

吸水材/高吸水性ポリマー

●水に浸けて約3分で約20~22kgの土のう

ができます。

●地下への流入防止や家屋への浸水防止、

水路誘導などに。

●使用後は陰干しで自然乾燥させると、また再

利用することができます。

17 無塩凍結防止剤 融雪くん 5kg

〈ZYU-01〉8-2565-1701 ¥2,200

333×480×H60

材質:尿素、金属防錆材

●塩害の無い無塩タイプの凍結融雪剤です。

●金属の腐食やコンクリートの浸食が少ない

ため安心散布できます。

●植物への影響が少なく、環境に優しい凍

結防止剤です。

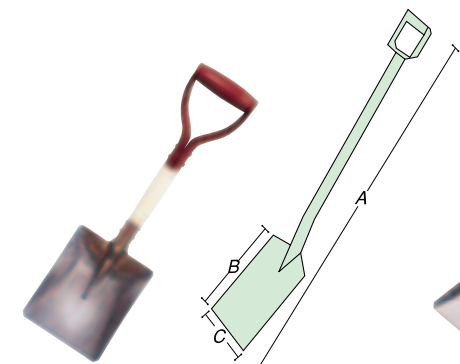
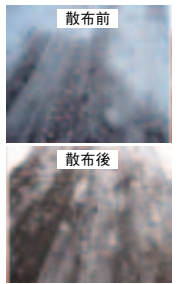

13 アルミ 角スコップ 中

〈ZAL-05〉8-2565-1301 ¥2,100

①800×②300×③245 質量:1kg



14 アルミ スコップ 角型

〈ZAL-06〉8-2565-1401 ¥2,400

①1,000×②300×③250 質量:1.2kg

15 アルミ スコップ 炭スコ型

〈ZAL-07〉8-2565-1501 ¥2,900

①1,080×②410×③290 質量:1.35kg

電池も電源コードも不要!灯油も使わない!燃料はカセットガス!

電池も電源コードも使わず、温風でお部屋の隅々まで温める!



① イワタニ カセットガストーブ
デカ暖 CB-STV-DKD

〈ZST-C5〉 8-2566-0101 ¥24,000

349×280×H408
発熱量:約1.35kW(約1,150kcal/h)
ガス消費量:約98g/h
連続燃焼時間:約2時間30分(専用ボンベ1本あたり)
点火方式:圧電点火方式
質量:約4.1kg
安全装置:不完全燃焼防止装置 立消え安全装置
転倒時消火装置 圧力感知安全装置
●電気・電池不要のカセットガスを燃料とする屋内専用のストーブです。
●軽量・コードレスで持ち運びが自在です。
●「熱溜め燃料筒」を搭載し、少ないガス消費量で、小型石油ストーブに匹敵する暖かさが得られます。
※カセットガスは別売です。P.2079③イワタニカセットガスをご使用ください。



② イワタニ カセットガス ファンヒーター
風暖 CB-GFH-2

〈ZHC-03〉 8-2566-0201 ¥32,000

319×260×H438
発熱量:約2.0kW(約1,720kcal/h)
ON・OFF式(弱運転モード付)
ガス消費量:約145g/h
連続燃焼時間:約1時間43分(専用ボンベ1本あたり)
点火方式:圧電点火方式
質量:約4.7kg
安全装置:不完全燃焼防止装置
立消え安全装置
転倒時消火装置
圧力感知安全装置
温度過昇防止装置
●電気・電池不要のカセットガスを燃料とする屋内専用のファンヒーターです。
●小型・軽量・コードレスで持ち運びが自在です。
●カセットガスの燃焼熱を電気に変えてファンを回し、温風で隅々まで暖めます。
●出力は室温やお好みに合わせて、「標準」と「弱」の2段階で切替できます。

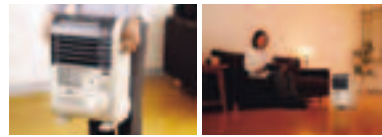

③ イワタニ カセットガストーブ
マイ暖 CB-STV-MYD

〈ZST-C6〉 8-2566-0301 ¥18,600

312×222×H290
発熱量:約1.0kW(900kcal/h)
ON・OFF式(弱運転モード付)
ガス消費量:約76g/h
連続燃焼時間:約3時間20分(専用ボンベ1本あたり)
点火方式:圧電点火方式
質量:約2.6kg
安全装置:不完全燃焼防止装置
立消え安全装置
転倒時消火装置
圧力感知安全装置



●電気・電池不要のカセットガスを燃料とする屋内専用のストーブです。
●軽量・コードレスで持ち運びが自在です。
●点火後の立ち上がり早く、約1分で暖かくなります。
●弱運転モードを搭載し、ガス消費量を約15%省エネ。
※カセットガスは別売です。P.2079③イワタニカセットガスをご使用ください。

電池も電源コードも使わない!家中どこでも、暖かさを持ち運ぶ。



ワイドな熱放射、身体の芯から暖まる遠赤外線ヒーターです。

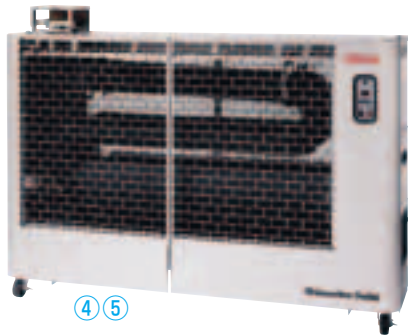

遠赤外線灯油ヒーター

④ ほかっと SE200 8-2566-0401 ¥298,000
1,514×345×H1,169

⑤ ほかっと SE150 8-2566-0501 ¥258,000
1,279×345×H994
●オフタイマー、瞬時消臭システム搭載。
●工場・イベント・体育館・大型店舗の暖房に最適です。



⑥ 遠赤外線灯油ヒーター用
収納カバー 〈ZKB-04〉

8-2566-0601 SE200用 ¥5,000
8-2566-0602 SE150用 ¥4,500
●製品を保管する場合の防塵用にご使用できます。



⑦ バルシックス
赤外線オイルヒーター SY

〈ZOI-06〉 8-2566-0701 ¥268,000
1,195×545×H1,050
(放熱ディスク:φ480×680)
●消火時の二オイを低減。
●1・2・4・8時間のオフタイマー搭載。

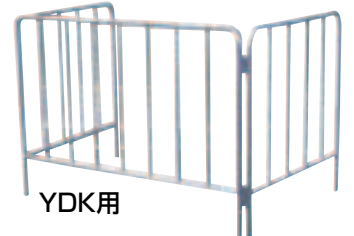

⑧ バルシックス
赤外線オイルヒーター
YDK用 ガードフェンス

〈ZHE-01〉 8-2566-0801 ¥35,000
1,222×822×H903
●燃焼時、安全用防護柵としてご使用ください。

⑨ バルシックス
遠赤外線オイルヒーター用
ミラーシート (新タイプ)

〈ZSC-10〉 8-2566-0901 ¥10,500
1,960×970
●床面が木造などの場合、放射熱から床面を保護するために使用します。

軽油OK!灯油OK!



⑩ 両油缶 〈AKV-U1〉 8-2566-1001 10ℓ ¥2,900
295×195×H260
8-2566-1002 20ℓ ¥3,200
350×245×H340

材質:ポリエチレン
付属品:ロングノズル、密閉キャップ、灯油・軽油シール×各3
●両方の油(軽油・灯油)試験を合格した缶です。
●消防法適合品です。
※危険の為灯油と軽油は絶対に混ぜない下さい。

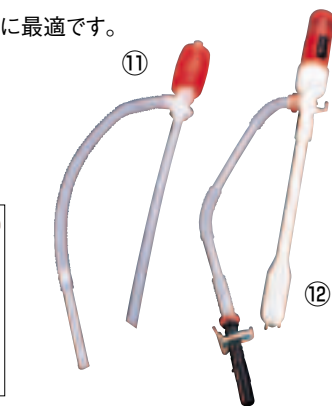

⑪ 手動ホースポンプ
〈KPV-02〉 7-2566-1101 ¥200
吐出量:6.4ℓ/分

⑫ ホースポンプ
ミニオートA BPA-10R
〈KPV-06〉 7-2566-1201 ¥3,000
吐出量:約10ℓ/分
電源:単一形乾電池×2枚
●オートストップ装置付

注意! ※④～⑥の配達は、軒先渡しとなります。重量がある為、受け取り時はご注意ください。
※④～⑨季節商品の為、シーズンオフになりますと長期欠品になる場合がございますので、予めご了承ください。

■仕様

型 式	SE200	SE150	SY	
熱 出 力	(kW)	19(強) 15(弱)	16(強) 12(弱)	39(強) 26(弱)
	(kcal/h)	16,500(強) 13,000(弱)	14,000(強) 10,700(弱)	33,900(強) 22,300(弱)
燃料消費量(ℓ/h)	2.0(強) 1.6(弱)	1.7(強) 1.3(弱)	4.1(強) 2.7(弱)	
油タンク容量(ℓ)	30	30	45	
電 源	単相100V 50/60Hz			
消 費 電 力	点火時102/92W 燃焼時86/76W	点火時83/74W 燃焼時61/53W	110/113W	
燃 焼 量	2段切替		7段切替	
首振り角度又は熱風吐出角度	—		自動左右首振り(左右各30度)、 上方4～45度	
質量(タンク空時)(kg)	77	65	65	
	木 造	66～76	55～64	130～159
暖房適応面積(㎡)	コンクリート	91～108	77～91	186～223
	機 能	対震、炎監視、停電、ヒューズ、電圧、連続着火ミス検知、ファン異常		対震、過熱、炎監視、停電、ヒューズ、電圧、ファン異常

店舗備品
傘立て・コートハンガー
スタンド灰皿・ホール用ゴミ箱
装飾インテリア・時計
レジ周り・事務用品
工具・安全用品
害虫対策用品・環境改善用品
置物・縁起物

光と電気で虫をシャットアウト!!

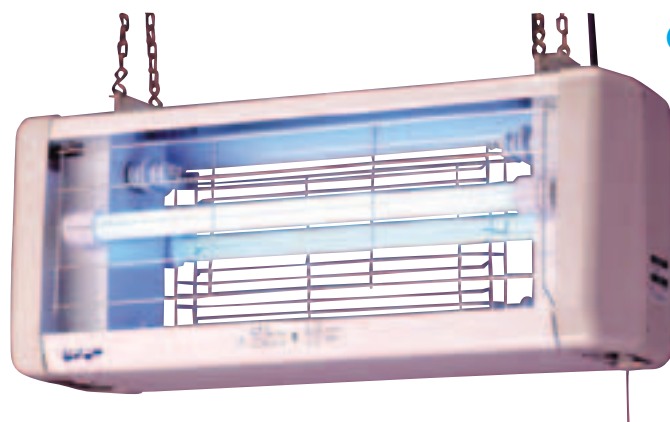
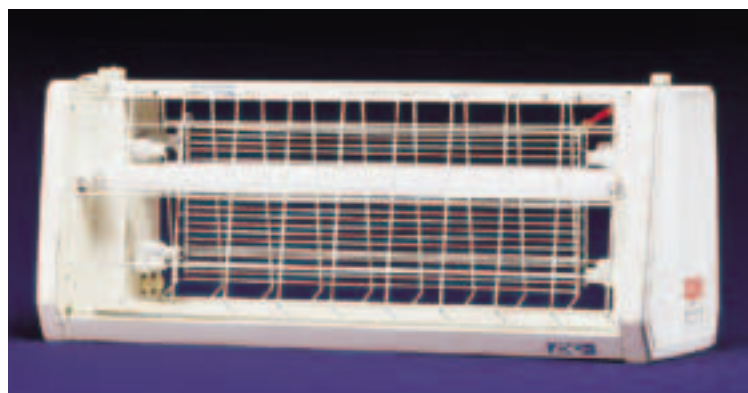

② ピオニー電撃殺虫器 (屋外用) α-200型

〈XST-47〉 8-2567-0201 ¥113,000
800×303×H323

■仕様

電源	単相100V 50/60Hz
消費電力	60W
捕虫ランプ	FL-20SBL-K (20W直管)×2
取付方法	チェーン吊り下げ
質量	16kg

① ピオニー電撃殺虫器 (屋内用) 〈XST-03〉

8-2567-0101 α-30型 (30W×2) 744×320×H315 ¥65,000
8-2567-0102 α-15型 (15W×2) 550×320×H315 ¥60,000
8-2567-0103 α-10型 (10W×2) 444×320×H315 ¥56,000

■特長

- 害虫の好む光(波長3650Å)で誘い寄せ高電圧で感電死させます。
- 本器は安全装置付で危険ではありません。
- 虫受皿は簡単に取はずせ、虫の死がいの処理が衛生的に行なえます。
- 堅牢で軽量です。

■仕様

型式	α-30型	α-15型	α-10型
電源	単相100V 50/60Hz	単相100V 50/60Hz	単相100V 50/60Hz
電圧トランス	AC4000V 15/13mA	AC4000V 15/13mA	AC4000V 15/13mA
消費電力	1.48/1.15W	1.1/0.77W	0.88/0.64W
質量	10.3kg	8.6kg	7.7kg
捕虫ランプ	FL-30SBL	FL-15BL	FL-10BL

誘虫ランプで虫を誘引、モーターファンで捕獲



③ 屋内用捕虫器 (捕虫袋方式) MC-8300

〈XHT-15〉 8-2567-0301 ¥29,000

- φ305×H250 (捕虫袋除く)
- 傘、胴体、捕虫袋は抗菌仕様なので衛生的です。
- 害虫の発生が予察でき、農薬の種類を選定、殺虫材の低減ができます。

■仕様

電源	単相100V 50/60Hz
消費電力	56W
誘虫ランプ	円形誘虫ランプ30W×1灯
モーター	26W
有効面積	60~120㎡
電源コード	1.8m
質量	約2.5kg
捕虫方法	網袋方式
付属品	捕虫袋2枚

シュアー キルショッカー 電撃殺虫器 (屋内用) は虫の無断進入を許しません。

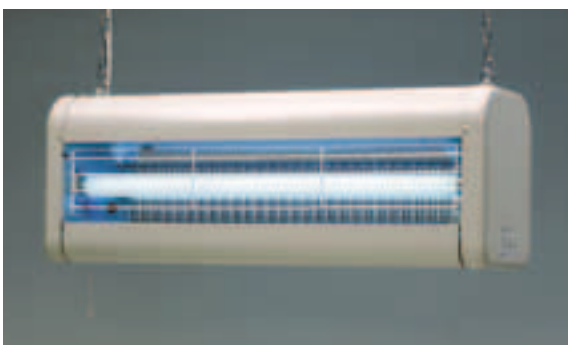
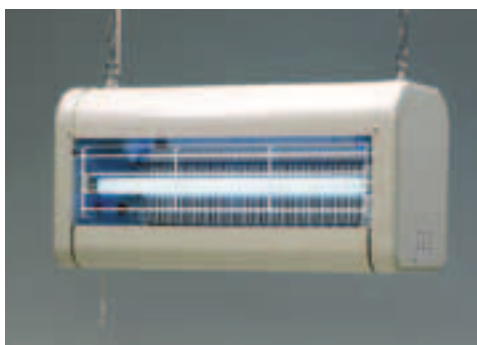

④ 屋内用電撃殺虫器 GK-2030Y

〈XST-55〉 8-2567-0401 ¥62,000
419×240×H260
●有効面積30~50㎡
●10W誘虫ランプ×2灯

⑤ 屋内用電撃殺虫器 GK-4030Y

〈XST-56〉 8-2567-0501 ¥71,000
525×240×H260
●有効面積60~100㎡
●15W誘虫ランプ×2灯

⑥ 屋内用電撃殺虫器 GK-5030Y

〈XST-57〉 8-2567-0601 ¥91,000
719×240×H260
●有効面積100~200㎡
●30W誘虫ランプ×2灯

⑦ 屋内用電撃殺虫器 GK-1200Y

〈XST-76〉 8-2567-0701 ¥44,600
φ244×H223
●有効面積:20~50㎡
●20W円形誘虫ランプ×1灯
●丸型コンパクトデザイン

設置方法のご注意

注意!

- 電撃殺虫器の取り付け高さは誘虫効果を高くするため、また、人や家畜が容易に触れないように屋内軒下用は床面より1.8m以上、屋外用は3.5m以上とし、他の工作物(壁や樹木等)とは30cm以上離して設置して下さい。
- 揮発性引火物、爆発物が近くにある場所(ガソリンスタンド等)には設置を避けてください。
- 器具の電源開閉が容易にできる場所に必ず専用開閉器を設置し、必ず第3種接地(アース)工事を行ってください。
- 屋外用の取り付けには、風圧等の外圧により落下の危険が十分考えられますので、設置方法には十分ご注意ください。

■④~⑥角型

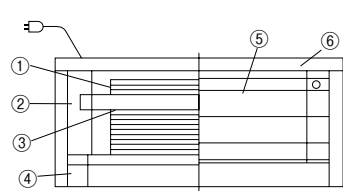

- ①電撃格子
- ②トランスボックス
- ③誘虫ランプ
- ④虫受皿
- ⑤保護カバー
- ⑥屋根

■⑦丸型

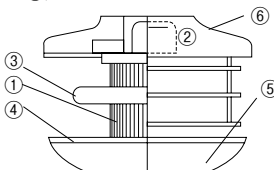

- ①電撃格子
- ②トランスボックス
- ③誘虫ランプ
- ④虫受皿
- ⑤保護カバー
- ⑥屋根

■屋内用殺虫器仕様

- 鋼板・メラミン焼付塗装 ●二重安全装置式 ●チェーン吊下げ式 ●取付高さ床上1.8m以上

仕様	型名	GK-2030Y	GK-4030Y	GK-5030Y	GK-1200Y
電源		単相100V 50/60Hz			
二次電圧 電流		3500V 18/15mA			2700V 18/15mA
消費電力		約30W 約70銭/h	約40W 約90銭/h	約70W 約1円60銭/h	約30W 約90銭/h
捕虫ランプ		10W 誘虫ランプ2灯	15W 誘虫ランプ2灯	30W 誘虫ランプ2灯	20W 円形誘虫ランプ1灯
有効面積		30~50㎡	60~100㎡	100~200㎡	20~50㎡
寸法 (mm)		419×240×H260	525×240×H260	719×240×H260	φ244×H223
質量		8.9kg	9.7kg	11.5kg	約5.3kg

料理道具 調理小物 調理機械 厨房機器 サービス用品 喫茶用品 鉄板焼肉用品 製菓用品 フロン 洗濯用 清掃用品 長靴白衣 衛生 消耗品 バンケット ウェア フラット ウェア テーブル ウェア 卓上備品 料理演出用品 グラス 旅館用品 テーブル 椅子 サイン 店舗備品

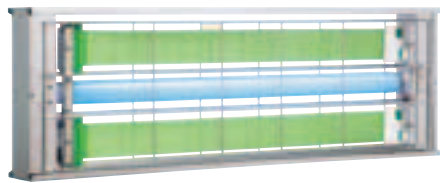

① 捕虫器 ムシポン MPX-2000
(両面誘引型・目隠しなし)
〈XST-66〉☎ 8-2568-0101 ¥31,800

690×75×H230
電源:100V 50/60Hz
捕虫ランプ:FL20SBL (20W)
捕虫紙:S-20
質量:2.4kg
有効面積:30~50㎡
●オールステンレス製で湿気が多い場所でも錆びず、いつも清潔に見えます。

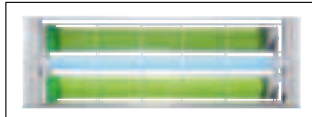

裏面

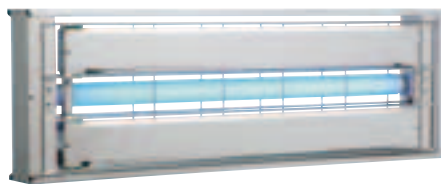

② 捕虫器 ムシポン MPX-2000DXA
(両面誘引型・片面目隠し)
〈XST-64〉☎ 8-2568-0201 ¥36,800

690×75×H230
電源:100V 50/60Hz
捕虫ランプ:FL20SBL (20W)
捕虫紙:S-20
質量:2.6kg
有効面積:30~50㎡
●人目につきやすい面の捕虫紙に付着した虫が見えず、いつも清潔に見えます。

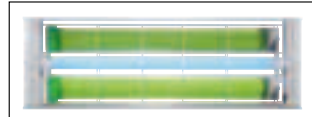

裏面

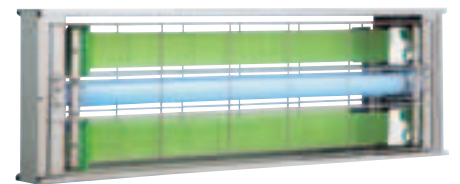

③ 捕虫器 ムシポン MPX-2000DXB
(片面誘引型・目隠しなし)
〈XST-65〉☎ 8-2568-0301 ¥36,800

690×75×H230
電源:100V 50/60Hz
捕虫ランプ:FL20SBL (20W)
捕虫紙:S-20
質量:2.8kg
有効面積:30~50㎡
●片面全体を目隠しており、誘引灯の光が外に漏れず、窓際などに余計な虫を誘いません。



裏面

30Wインバーター誘虫ランプでさらに捕虫効果がUP!



④ 捕虫器 ムシポン MP-2300
(両面誘引型・目隠しなし)
〈XST-67〉☎ 8-2568-0401 ¥29,800

710×75×H250
電源:100V 50/60Hz
捕虫ランプ:FL20SBL (20W)
捕虫紙:S-20
質量:1.8kg
有効面積:30~50㎡
●白を基調にした清潔感のあるフォルムで、設置場所をえらびません。
●国産インバーター方式採用により消費電力18%削減で省エネです。
●全面樹脂軽量タイプでスリム型です。

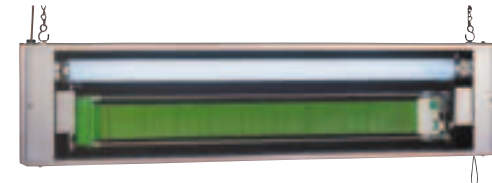
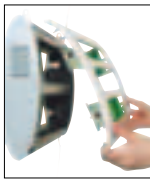

⑤ 捕虫器 ムシポンMP-301
〈XHT-09〉☎ 8-2568-0501 ¥24,800

740×60×H175
電源:単相100V 50/60Hz
誘虫ランプ:FL30SBL・1灯 (30W)
捕虫紙:S-20
質量:1.5kg
有効面積:50~80㎡
●虫の好む356nm (ナノメーター) の紫外線の30W誘虫ランプ (インバーター方式) による抜群の捕虫効果。
●付属のカートリッジは簡単に取り外しができ、捕虫紙の交換、回収が簡単です。また、別売りの交換用カートリッジを使用すればさらに作業効率UP



⑥ 捕虫器 ムシポン専用 捕虫紙 S-20 (5枚入)
〈XST-31〉☎ 8-2568-0601 ¥1,500

●捕虫器ムシポン①~⑤の交換用捕虫紙です。

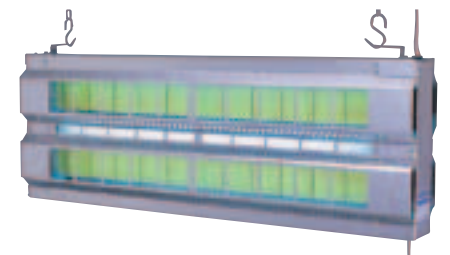

⑦ ピオニー捕虫器F-20DX型
〈XHT-06〉☎ 8-2568-0701 ¥34,800

716×97×H236
材質:18-8ステンレス
電源:単相100V
捕虫方法:捕虫紙粘着方式
捕虫ランプ:FL20SBL 1灯 (20W)
質量:2.6kg
●吊下げ、壁掛け (縦付け、横付け) と様々な取付けが可能。
●捕虫テープはカートリッジ式で取り外しが簡単です。



⑧ シュアー捕虫器 ムシキャッチポンMC-400
〈XST-18〉☎ 8-2568-0801 ¥13,000

684×61×H157
●紙でできた使い捨てタイプ (ケース・トレーのみ)
●紙製だから、煩わしい清掃不要でポイ捨てできる。
●屋内に侵入した虫を粘着液で一網打尽。
●インテリア風のデザインで落ちついた雰囲気を演出。
●高電圧がなく安全。又、修理がいりません。☑

■仕様

電源	単相100V 50/60Hz
誘虫ランプ	20W誘虫ランプ1灯
有効面積	40~100㎡
質量	約970g
捕虫方法	粘着紙トレイ方式
付属品	捕虫ケース1個 捕虫トレイ4個



⑨ カルミック 飛来昆虫捕獲機 スペクトラ

〈ZHK-32〉☎ 8-2568-0901 ¥26,000
530×70×H160
電源:単相100V 50/60Hz
消費電力:36W
ランプ:36W×1
質量:2.2kg
●縦置き、横置き多様な場所に設置できるコンパクトサイズ。
●36Wの明るさで安定したUV放出
●捕虫紙が見えず衛生的
●同定検査に適した方眼捕虫紙



■⑨交換部品 方眼捕虫紙 (30枚入) ☑
☎ ¥10,000
8-2568-0902 黒 410×100
8-2568-0903 白 410×100

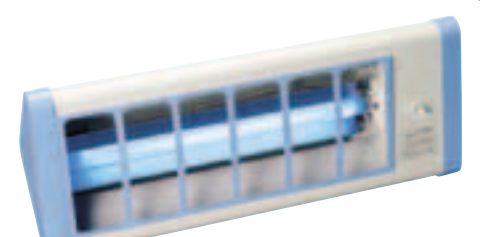
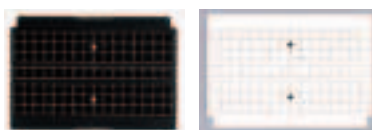

⑩ ムシペチャII PM-102
〈XST-74〉☎ 8-2568-1001 ¥24,300

580×136×H230
電源:単相100V 50/60Hz
誘引ランプ:FL15BL (15W) ×1
質量:2.4kg
付属品:粘着シート12枚
●光で微小昆虫を誘引し、粘着シートで捕獲します。
●高電圧は使いませんので、昆虫の飛行高度にあわせて床の近く、カベ、天井等どこにでも効果的に設置可能。

■⑩交換部品 ☑
8-2568-1002 粘着シート (12枚入)
¥2,220

店舗備品

傘立て・コートハンガー

スタンド灰皿・ホール用ゴミ箱

装飾インテリア・時計

レジ周り・事務用品

工具・安全用品

害虫対策用品・環境改善用品

置物・縁起物

料理道具
調理小物
調理機械
厨房機器
サービスマ
喫茶用品
軽食
製菓用品
フロン
洗濯用
清掃用品
長靴白衣
衛生
消耗品
ハンケツ
フラット
ウェア
テーブル
ウェア
卓上備品
料理演出
用品
食器
ホテル
旅館用品
テーブル
椅子
サイン
店舗備品

設置場所を選ばないコンパクトタイプ

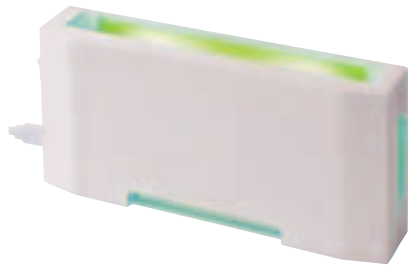

① LED 光誘引捕虫器 ルイクスC ホワイト LC-C01

〈ZLI-31〉 8-2569-0101 ¥18,000

268×56×H130
電源:単相100~240V 50/60Hz
消費電力:7.5W
有効面積:約20㎡
コード長さ:1.5m(USBケーブル)
適合ランプ:専用LED
ランプ交換目安:約15,000時間
質量:400g
付属品:専用粘着シート1枚・USBケーブル・専用LED(7.5W)
モバイルバッテリー使用可能目安:1.容量/10,000mAh/36Wh 約4.2h
2.容量/20,000mAh/74Wh 約10.3h

- ※ACアダプターは別売りです。壁面固定可能
- 市販のモバイルバッテリーでも使用できるので、手の届きにくい場所にも設置できます。
- 粘着シートには、薬剤を一切使用していないので、殺虫剤の使えない環境でも安心してご使用いただけます。
- 居場所を選ばないコンパクトタイプ。
- アロマカセット付き。

①交換シート(12枚入) 入数

8-2569-0102 LIMEX製(シルバー) ¥4,000
8-2569-0103 紙製(蛍光イエロー) ¥3,200

- ※LIMEX製捕虫シート
- LIMEXは石灰石を主原料とし、耐久性・耐水性に優れ、環境に配慮した、日本発の新素材です。

補虫性能に優れたフレキシブルタイプ

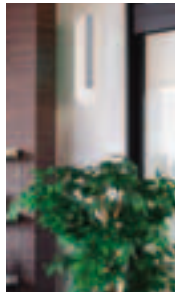
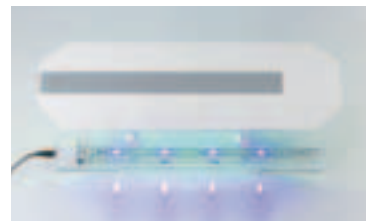

② LED 光誘引捕虫器 ルイクスF LC-F01

〈ZLI-32〉 8-2569-0201 ¥32,000

160×155×H500
電源:単相100~240V 50/60Hz
消費電力:12W
有効面積:約50㎡
コード長さ:1.8m
適合ランプ:専用LED
ランプ交換目安:約15,000時間
質量:800g
付属品:専用LED・専用粘着シート1枚・ACアダプター

- アーム可動式のため、シート交換が容易にでき、視界に粘着面が映らないように調節できます。

②交換シート(12枚入) 入数

8-2569-0202 紙製(蛍光イエロー) ¥3,800

スペックとデザインを兼ね備えた LED 補虫器



③ LED 光誘引捕虫器 ルイクスS LC-S01

〈ZLI-33〉 8-2569-0301 ¥58,000

235×250×H860
電源:単相100~240V 50/60Hz
消費電力:12W
有効面積:約50㎡
コード長さ:1.8m
適合ランプ:専用LED
ランプ交換目安:約15,000時間
質量:約6kg
付属品:専用粘着シート1枚・転倒防止マット4枚・専用LED・ACアダプター

- 洗練されたデザイン。
- 誰でも効率的にシート交換が行えます。

③交換シート(12枚入) 入数

8-2569-0302 LIMEX製(シルバー) ¥5,500
8-2569-0303 紙製(蛍光イエロー) ¥4,400

什器の隙間に設置可能。お店のムシ対策に

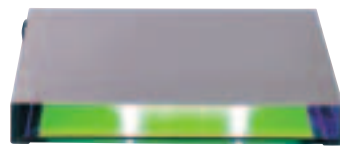

④ LED 光誘引捕虫器 ルイクスP LC-P01

〈ZLI-34〉 8-2569-0401 ¥31,500

200×341×H46
電源:単相100~240V 50/60Hz
消費電力:7.5W
有効面積:約20㎡
コード長さ:1.5m(USBケーブル)
適合ランプ:専用LED
ランプ交換目安:約15,000時間
質量:約1.7kg
付属品:専用LED・専用粘着シート1枚・USBケーブル

- イトインコーナーなどのお店のムシ対策に。
- 縦置、横置に対応したビルトインタイプ。
- ※ACアダプターは別売りです。

④交換シート(12枚入) 入数

8-2569-0402 LIMEX製(シルバー) ¥4,500
8-2569-0403 紙製(蛍光イエロー) ¥3,600



⑤ 捕虫器 ムシポンMini

〈XST-85〉 8-2569-0501 ¥12,000

112×92×H296
電源:単相100V 50/60Hz
適合ランプ:FL6BL(6W)
有効面積:15~30㎡
捕虫テープ:AS-6
質量:880g

- 防虫対策のノウハウを結集した安全無害、抜群の捕虫力を備えた小型捕虫器です。
- 縦置き、横置き、壁付けもOKで手軽に設置出来ます。
- ネバネバ捕虫紙、柔らかく分厚い粘着剤が小さな虫までからめ捕ります。

害虫の終着駅

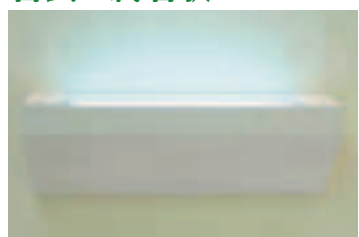

⑥ シュアー粘着式捕虫器 トラップステーションMC-500

〈XHT-04〉 8-2569-0601 ¥35,000

575×132×H190
電源:単相100V 50/60Hz
電源スイッチ:「入」「切」スイッチ本体側面
電源コード:1.8m
粘着紙寸法:430×125
質量:約2.0kg



⑦ 飛来昆虫捕虫器 虫ピタ虫V (ファイブ)(屋内用)

〈XHT-14〉 8-2569-0701 ¥10,550

300×100×H170
電源:単相100V 50/60Hz
蛍光ランプ:TL6W/10
捕虫方法:蛍光粘着シート
有効面積:約20㎡
質量:500g
付属品:蛍光粘着シート 5枚

- 誘虫効果のあるブラックライト蛍光管を使用。
- 電撃捕虫機のような不快な音がしません。
- 軽量・コンパクトサイズですので、壁掛け・据置の両タイプでご使用できます。

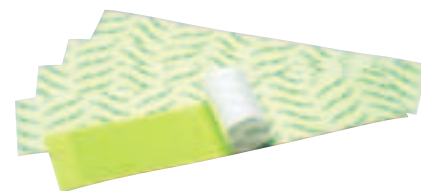

⑧ 飛来昆虫捕虫器 虫ピタ虫用 粘着シート(5枚入)

〈XST-60〉 8-2569-0801 ¥2,000

⑨ ピオニー クリーントラップ CT-102S型

〈XKL-42〉 8-2569-0901 ¥22,800

415×110×H278
電源:単相100V 50/60Hz
捕虫方法:捕虫テープ接着方式
捕虫ランプ:FL10BL
有効面積:40~50㎡
電源コード:2.5m
質量:2.2kg

- 正面・上下左右から出る紫外線効果で、遠くに潜んでいる虫も引き寄せます。
- 虫が好む鋭角部分を利用したデザインで、飛翔昆虫がとまりやすい形状です。
- テープは環境にやさしいオール紙製です。

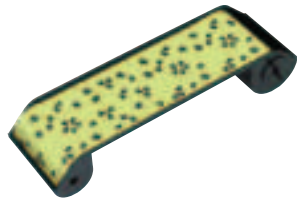
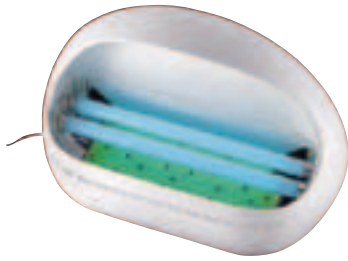

カートリッジは60日の捕獲記録

① 飛来昆虫捕獲機
フライキャッチャーECO

〈XST-63〉 8-2570-0101 ¥45,000

480×181×H382
電源：単相100V 50/60Hz
消費電力：40W
ランプ：15W×2 エコランプ(特殊UVランプ)
誘引面積：74.3～92.9㎡
誘引剤：カートリッジ粘着面に処理
移動速度：約4cm/日
交換目安時期：約60日毎(ランプにてお知らせ)
電源コード：1.92m
質量：3.1kg

- 多くの昆虫が反応する波長(360～370nm)にエネルギーを集中。同じ電力消費で一般的なUVランプ(BL350)より効果的に昆虫を誘引します。180日後、一般的なUVランプは紫外線照射量が約47%減少していますが、エコランプは約18%の減少にとどまっています。
- 捕虫紙は自動的に巻き上げられていきますので、捕獲面のノリが常に新しく、優れた捕虫効果を維持します。
- 粘着紙カートリッジはカメラのフィルム式で、約2ヶ月間の自動巻取りで、簡単に交換ができさらに分離しやすく廃棄までを考慮した設計になっています。

美観を損なわないインテリアタイプ



② ムシポンポケット3

〈XMS-11〉 8-2570-0201 ¥32,800

410×165×H315
電源：単相100V 50/60Hz
補虫ランプ：TL-E22W (22W)
有効面積：30～50㎡
電源コード：2m
質量：2.3kg
付属品：補虫紙S-8 5個
取付ネジ3本(金具付)

- 間接照明器具の様なデザインで、飲食店の客席スペースや、食品の陳列スペースなどお客様の目にふれる場所でも違和感なく虫対策できます。

屋外に置くだけで
半径3.6mに蚊を寄せつけない!



NEW

③ ストロンテック 屋外用蚊よけ
KAKOI〈ZKY-20〉

8-2570-0301 セット ¥5,760
8-2570-0302 取替えボトル ¥1,000

サイズ：本体/170×116×H113
取替えボトル/54×54×H90
質量：本体/418g
取替えボトル/82g

- 電源：単3アルカリ乾電池2本(付属)
セット内容：本体、取替えボトル
- 人感センサー付きで、本体上部での人の動きを感知すると噴霧が止まる安全設計。
 - 消し忘れ防止の自動OFF機能で5時間後に自動で消えます。
 - ボトル1本で蚊よけ効果が約30時間持続します。



セット



カートリッジ

④ キンチョウ 虫よけカトリス プロ用

〈XMS-03〉
8-2570-0401 セット ¥56,600
8-2570-0402 カートリッジ ¥19,100

本体 130×130×H230mm/カートリッジ φ70×H40mm
質量：本体 約600g/カートリッジ 約40g
電源：単一アルカリ乾電池6本(付属)
薬剤揮散方式：遠心力+風力(乾電池駆動)
有効成分：メフルトリン

- 効能・効果：不快害虫の駆除と忌避(チュウバエ・ユスリカ等)
用法・用量：屋内 30～60畳/100㎡までの部屋に1台
※屋外設置では風などの影響により、効果が発揮できない場合がありますので必ず屋内に設置して下さい
- 金鳥独自の遠心力+風力のダブル効果で安定かつ効率的な揮散が可能です。
 - 乾電池式ですので面倒な配線工事もなく、目立たず、おしゃれなコンパクト形状です。
 - 壁掛け・縦置き・横置きが可能で、場所も選ばず設置できます。
 - カートリッジと電池の一体型ですので簡単に手で交換できます。
 - 取替え時期は、赤色の電源パイロットランプの点滅でお知らせします。
 - 連続作動で約2か月、タイマー使用で約4か月(12時間ON・OFFタイマー付き)です。
 - 人にも環境にもやさしい安全性の高い成分です。



NEW

⑤ キンチョウ 虫コナーズ
シートタイプ 100日用(6枚入)

〈XMS-12〉 8-2570-0501 ¥6,000

シートサイズ：100×100

- 吊下げ型の虫よけ剤を使用しにくい入口などのガラス面に貼るだけで虫の侵入を防ぎます。
- ほぼ臭いは無く、水に濡れても大丈夫です。

店舗備品

傘立て・
コートハンガー

スタンド灰皿・
ホール用ゴミ箱

装飾インテリア・
時計

レジ周り・
事務用品

工具・安全用品

害虫対策用品・
環境改善用品

置物・縁起物

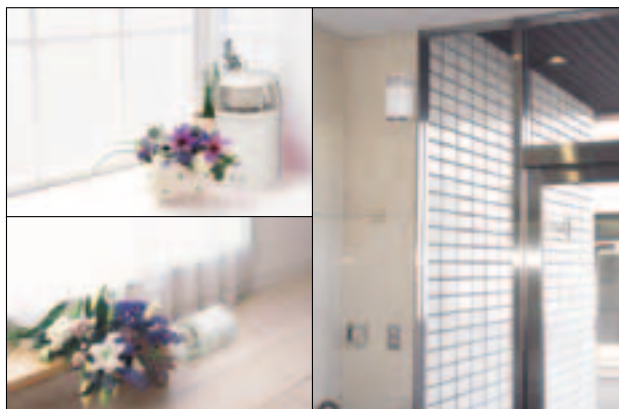

夜間営業されるお客様に防虫対策は悩みの種。
噴霧塗布で虫をシャットアウト!



① PGガード

〈ZMS-01〉目 8-2571-0101 ¥2,600

450ml

- 有効成分:ピレスロイド系殺虫剤・忌避剤
- 窓ガラスなどに噴霧塗布するだけで、簡単に防虫対策が可能です。
 - 対象害虫は、カメムシ・ユスリカ・羽アリ・チョウバエ・クモなどです。
 - ガラス面・アクリル面に噴霧しても、透明感が損なわれることはありません。
 - 持続期間の目安は約1ヶ月位です。



② キンチョウ 業務用ムシコナーズ スプレータイプ (ガラス用)

〈XMS-02〉目 8-2571-0201 ¥2,600

容量:450ml

- ガラス面に噴射することにより、ガラス面に寄り付く飛翔不快害虫を駆除・忌避します。
- 入口付近の床面や壁面に噴霧塗布する事により、匍匐不快害虫を忌避することもできます。
- 効果は約1ヶ月間持続します。
- 速乾性である為、ガラス面に噴霧塗布した後でも、透明度が損なわれません。
- 害虫に直接かけても駆除効果があります。
- ワイドパターン噴射で大きなガラス面もムラなく簡単に噴霧塗布できます。
- 有効成分としてピレスロイド系のシフルトリンを配合した安全性の高い製剤です。



③ アース 業務用 コバエがホイホイ

〈ZKB-03〉目 8-2571-0301 ¥2,100

160g φ92×H103

- ショウジョウバエ、コバエを容器に誘い込みます。
- 効果は約1ヵ月持続します。(使用環境により異なります)



④ ダニいや〜ん!

〈ZDN-01〉目

8-2571-0401 500ml ¥ 3,700

8-2571-0402 4L ¥15,000

- 直接散布するだけで安全性を配慮しながら優れた忌避効果を発揮します。
- ダニを寄せつけない環境をつくり出すので、死がいが残らず衛生的です。
- よもぎ、どくだみなど人に優しい14種類の天然植物エキス配合。防菌・防カビ効果もあります。
- 一週間に一回程度のスプレーが目安です。

人に優しく、虫の寄り付かない環境をつくれます。



⑤



⑥



⑦



⑧



⑨



⑩

⑤ 害虫忌避剤 虫いや〜ん! POT

〈XKH-03〉目 8-2571-0501 ¥1,500

100g

- 虫を寄せつけない場所に手軽に設置できます。
- よもぎ、どくだみなど人に優しい12種類の天然植物エキス配合。
- 消臭剤(微香性)としても効果抜群。
- 効果は約1ヵ月持続。6畳相当の面積に対応します。

⑥ 害虫忌避剤 虫いや〜ん! (散布用液剤)

〈XKH-04〉目 8-2571-0601 ¥12,000

4L

- 壁や床に直接噴霧するだけで、不快害虫を寄せつけません。
- よもぎ、どくだみなど人に優しい12種類の天然植物エキス配合。抗菌・防カビ効果もあります。
- 無臭なので売り場や飲食店でも臭いが気になりません。
- 空容器付属

⑦ デサピア きひ剤 (置きタイプ) 虫用

〈XKH-05〉目 8-2571-0701 ¥1,200

容量:100g

- 植物エキスで構成されており、無臭なので食品をお取り扱いの場所でも、安心してご使用頂けます。(殺虫剤の成分等は含まれておりません)
- 殺虫ではなく、虫が自ら去ってしまう環境を作る為、死骸などが残りません。
- 大腸菌・黄色ブドウ球菌などに対する抗菌効果があります。
- 6畳に1個がご使用の目安です。
- 使用条件によって異なりますが、約1ヵ月効果が持続します。

⑧ デサピア きひ剤 (置きタイプ) 小動物用

〈XKH-06〉目 8-2571-0801 ¥1,200

容量:100g

- 小動物(ネズミ等)の侵入防止・被害防止に置くだけで効果を発揮します。
- その他の駆除方法と違い死骸が残らず、衛生的な駆除ができます。
- 密閉された状態で6畳、解放された状態で3~4畳に1個がご使用の目安です。
- 使用条件によって異なりますが、約1ヵ月効果が持続します。

⑨ 業務用 忌避剤(通常液)

〈XKH-02〉目

8-2571-0901 4L ¥11,500

8-2571-0902 18L ¥45,000

- そのまま散布できる原液タイプ。週に1度、4~10cc./㎡を散布します。
- ドクダミ、ヨモギをはじめとする12種類の天然植物エキスを配合。無臭なので、工場や売り場でも自然に使用でき、高い安全性も証明されています。
- 殺虫ではなく、害虫自ら去ってしまう環境を作りますので、死骸などが残りません。

⑩ 業務用 忌避剤(濃縮液)

〈XKH-01〉目 8-2571-1001 ¥45,000

4L

- 初期の状況が劣悪な場合や、即効性を高めるために初期のご使用向きです。
- ドクダミ、ヨモギをはじめとする12種類の天然植物エキスを配合。無臭なので、工場や売り場でも自然に使用でき、高い安全性も証明されています。
- 殺虫ではなく、害虫自ら去ってしまう環境を作りますので、死骸などが残りません。



⑪ NEW サーキュレーター KJ-4781W

〈ZSC-15〉目 8-2571-1101 ¥4,000

280×160×H280

電源:単相100V 50/60Hz

消費電力:強36W/34W 中26W/24W 弱21W/19W

ファン径:約φ180

風向き調節角度:約90°(水平から真上5段階)

コード長さ:約1.8m

- 特殊グリルが作る直進性のある風で空気を強制循環。
- 3段階(強・中・弱)風量切替スイッチ付。
- お部屋の温度のムラを少なくして冷暖房の効率UP。

手を触れずに虫を捕獲!



●切り込み加工で簡単に虫を捕獲します。

①ピタッとムシモン (ZMS-09)

8-2572-0101 本体(取替えシート2枚付) ¥1,800

8-2572-0102 取替えシート8枚入 ¥900

77×48×H390~840

材質:本体/ABS樹脂、ポリプロピレン、ステンレスシート/EPE、アクリル系粘着剤、ポリプロピレン



●ベタ! とくっつけて ●クル! と押さえたら ●ポイ! で完了!



3段階に伸びる!
最長 約84cm

●高い所にも届き、離れた所からでも駆除できます。

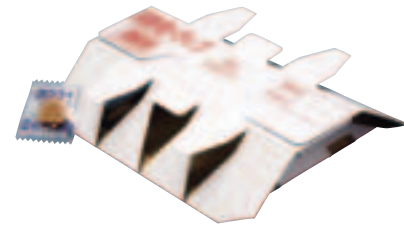

②キンチョウ ゴキブリ調査用トラップ (10枚入)

〈XGK-04〉 8-2572-0201 ¥800

152×100×H28(組立時)

粘着面サイズ:110×95

●強力誘引剤と特殊粘着剤との組み合わせにより、ゴキブリを誘い込んでしっかりキャッチします。
●業務用のシンプルデザインで目立ちません。
●便利な設置日時・配置場所記入欄付。

③キンチョウ プロ用 ゴキブリ駆除剤

〈XGK-02〉

8-2572-0301 ¥1,100

容量:420ml

●ゴキブリ、ナンキンムシの駆除に。
●速効性に優れ、専用ノズルで隙間の噴霧にも適しています。

医薬部外品



⑥イカリ ムシクリン コバエ用スプレー

〈XKB-01〉 8-2572-0601 ¥920

400ml

●天然除虫菊エキスを使用した、安全性の高い水性殺虫剤です。
●屋内外のゴミ箱やプランター周辺を飛ぶコバエを素早く駆除します。



⑨ネズミ捕り ジロ吉ワイド(10シート入)

〈XNZ-01〉 8-2572-0901 ¥4,400

1シート 200×155

●連結シートのため、短時間で設置、回収ができ、とても効果的です!
●塗布された特殊合成粘着剤は、10ヶ月以上乾燥せず、また10~45℃の気温範囲内では、化学変化の心配もありません!

④シーバイエス トータルキラー レイドエクストラS (ゴキブリ殺虫剤)

〈JTC-01〉 8-2572-0401 ¥1,900

380ml

●ゴキブリの他にも、ノミ、ナンキンムシ、イエダニなどの害虫駆除に。
●ノズル付きツウウェイキャップで狭いすき間もラクラク退治。
●効果が長期間持続するため、害虫の出没場所に塗布しておくだけでOK。

医薬部外品



⑤イカリ スーパークモジェット

〈XKM-12〉 8-2572-0501 ¥1,600

480ml

●強力な即効成分によりクモを素早く駆除し、忌避効果によって巣を張るのを防ぎます。



⑦小動物忌避剤 ネズミいや〜! POT

〈XKH-07〉 8-2572-0701 ¥2,000

容量:100g

●唐辛子エキス、カラシエキスなど、15種類の植物エキスで構成されています。
●寄せ付けないので死骸が残りません。
●効果期間は約3~4週間です。

⑧小動物忌避剤 ネズミいや〜! (散布用液剤)

〈XKH-08〉 8-2572-0801 ¥27,000

4ℓ

●屋根裏や壁、床などの小動物や虫の通り道に10~30c.c./㎡を目安に散布してください。
●使用開始から10日間は継続して散布してください。
※散布後はカラシ抽出物の影響によりワサビ臭がしますが、時間と共に低減します。
※効果時間は1~2週間です。

迷信を打破!! ネズミのニオイがつけばつくほどよく捕れる!!



使用方法

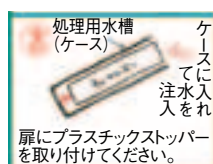
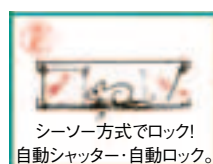
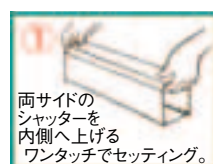

⑩本格的ネズミ捕り器 チュートルマン

〈XNZ-07〉 8-2572-1001 ¥6,700

約440×83×H106

本体材質:鋼板製・

アクリル焼付塗装仕上
付属品:処理用水槽・ポリ手袋・ゴミ袋・紙スプーン付

●捕獲確認用透明窓付(2ヶ所)
●セットはワンタッチ
●半永久的に使用できます。

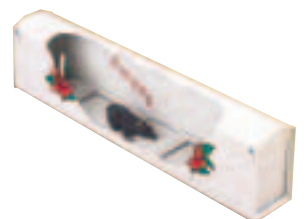

店舗備品

傘立て・コートハンガー

スタンド灰皿・ホール用ゴミ箱

装飾インテリア・時計

レジ周り・事務用品

工具・安全用品

害虫対策用品・環境改善用品

置物・縁起物

料理道具
調理小物
調理機械
厨房機器
設備
サービス用品
喫茶用品
軽食
製菓用品
フロン
洗濯用
清掃用品
長靴白衣
衛生
消耗品
ハンカチ
ウェット
フラット
ウェット
テーブル
ウエア
卓上備品
料理演出
用品
グラス
食器
ホテル
旅館用品
テーブル
椅子
サイン
店舗備品



●お店のディスプレイや陳列什器として幅広い用途でご使用できます。



① 木製飾り台かご付 大 **メーカー直送 全国 1~2日 運賃別途**
15-707L
〈XKZ-16〉 **8-2573-0101 ¥9,000**
550×550×H800
(かごφ510mm×1個・φ480mm×1個)



② 木製飾り台かご付 中 **メーカー直送 全国 1~2日 運賃別途**
15-707M
〈XKZ-17〉 **8-2573-0201 ¥5,500**
390×390×H600
(かごφ360mm×1個・φ330mm×1個)

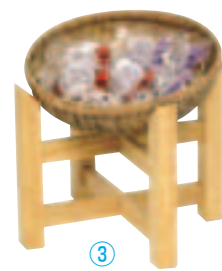

③ 木製飾り台かご付 小 **メーカー直送 全国 1~2日 運賃別途**
15-707S
〈XKZ-18〉 **8-2573-0301 ¥3,200**
340×340×H260(かごφ300mm)



④ 福狸(陶器)13号 **メーカー直送 全国 1~2日 運賃別途**
SV-18-6
〈ZHK-05〉 **8-2573-0401 ¥10,300**
300×215×H415



⑤ 福だるま〈ZHK-01〉 **メーカー直送 全国 3~5日 運賃別途**

号	径	高さ	価格
8-2573-0501	8	240×260	¥5,000
8-2573-0502	9	270×280	¥5,760
8-2573-0503	10	300×300	¥6,500
8-2573-0504	11	330×310	¥7,200
8-2573-0505	12	360×330	¥8,600
8-2573-0506	13	390×360	¥10,000

※名入れ承ります。
(10号以上)



⑥ ふくろう粉引風(陶器) **メーカー直送 全国 1~2日 運賃別途**
〈ZHK-10〉 **目**

8-2573-0601	15号 SV35-3	¥29,000
470×360×H500		
8-2573-0602	13号 SV35-1	¥22,000
410×320×H390		
8-2573-0603	10号 SV35-2	¥14,000
310×230×H320		



ファイヤープレイス
材質:鉄黒焼付塗装
※インテリアとして御使用ください。



⑦ ファイヤープレイス 929
〈ZHA-02〉 **8-2573-0701 ¥15,000**
250×250×H745
全長
スコップ:630
鉤棒:630
トンク:680
ブラシ:620
ハンドル:木製



⑧ ファイヤープレイス 900-31
〈ZHA-04〉 **8-2573-0801 ¥15,000**
180×180×H690
全長
スコップ:510
鉤棒:505
トンク:510
ブラシ:515
ハンドル:ゴムグリップ



⑨ TKG つるし飾り台 (艶消しブラック)
〈ZTL-14〉 **8-2573-0901 ¥18,000**
235×235×H410(最大高さ720)
つるし部有効高さ:380~690mm
つるし部長さ:140mm
質量:2.1kg
材質:台座/鉄
パイプ部/18-8ステンレス
アクリル焼付塗装
●汎用性の高いディスプレイスタンドです。

縁起祝額 ※名入れ承ります。(別途料金)



① 縁起祝額 30号横型 招き猫(白木) 43359
〈ZEV-28〉 8-2574-0101 ¥42,000
900×400×H27



② 縁起祝額 30号横型 俵大黒(朱塗) 43361
〈ZEV-30〉 8-2574-0201 ¥45,000
900×400×H27



③ 縁起祝額 30号横型 海老(朱塗) 43363
〈ZEV-31〉 8-2574-0301 ¥45,000
900×400×H27



④ 縁起祝額 25号横型 俵大黒(朱塗) 43353
〈ZEV-32〉 8-2574-0401 ¥39,000
760×390×H27



⑤ 縁起祝額 25号横型 客の鈴なり猫(朱塗) 43355
〈ZEV-33〉 8-2574-0501 ¥40,000
760×390×H27



⑥ 縁起祝額 25号横型 鯛(白木) 43357
〈ZEV-34〉 8-2574-0601 ¥37,000
760×390×H27



⑦ 縁起祝額 25号横型 客の鈴なり(白木) 43358
〈ZEV-35〉 8-2574-0701 ¥37,000
760×390×H27



⑧ 縁起祝額 17号横型 招き猫(朱塗) 43347
〈ZEV-40〉 8-2574-0801 ¥25,000
515×380×H27



⑨ 縁起祝額 17号横型 客の鈴なり(朱塗) 43345
〈ZEV-41〉 8-2574-0901 ¥27,500
515×380×H27



⑩ 縁起祝額 25号 大入(白木) 43352
〈ZEV-36〉 8-2574-1001 ¥37,000
480×620×H27



⑪ 縁起祝額 17号 宝船(白木) 43349
〈ZEV-37〉 8-2574-1101 ¥24,000
380×515×H27



⑫ 縁起祝額 17号 小槌(白木) 43350
〈ZEV-38〉 8-2574-1201 ¥24,000
380×515×H27

店舗備品

傘立て・コートハンガー

スタンド灰皿・ホール用ゴミ箱

装飾インテリア・時計

レジ周り・事務用品

工具・安全用品

害虫対策用品・環境改善用品

置物・縁起物

料理道具
調理小物
調理機械
厨房機器
設備
サービス
喫茶用品
鉄板焼用品
軽食
製菓用品
フロン
洗濯用
清掃用品
長靴白衣
衛生
消耗品
ハンケット
ウェア
フラット
ウェア
テーブル
ウェア
卓上備品
料理演出
用品
グラス
食器
ホテル
旅館用品
テーブル
椅子
サイン
店舗備品



① 木曾ひのき 三宝 (ZSV-05)

	cm	高さ	
8-2575-0101	15	150×150×122	¥ 3,900
8-2575-0102	18	180×180×143	¥ 5,300
8-2575-0103	21	210×210×168	¥ 6,800
8-2575-0104	24	240×240×188	¥ 9,000
8-2575-0105	27	270×270×202	¥ 14,300
8-2575-0106	30	300×300×222	¥ 22,000

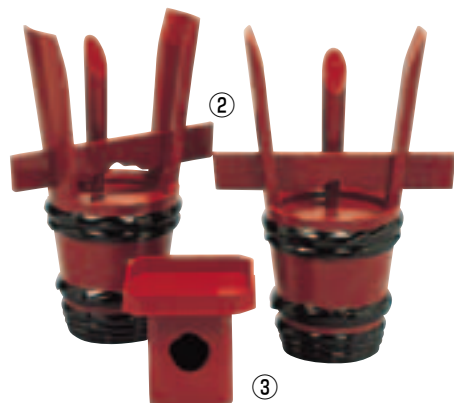

② 漆朱塗 祝儀桶 (ZSY-02)

	cm		
8-2575-0201	21	φ210×H545	¥ 150,000
8-2575-0202	24	φ240×H590	¥ 160,000

③ 漆朱塗 三宝 (ZSV-04)

	cm		
8-2575-0301	21	210×210×H210	¥ 54,000
8-2575-0302	24	240×240×H240	¥ 68,000

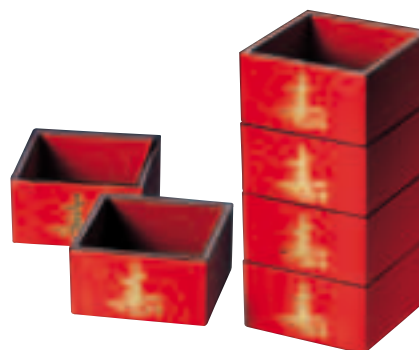

④ ABS製 SD一合マス 朱寿天黒 (RFK-L4) 8-2575-0401 ¥ 650 79×79×H44

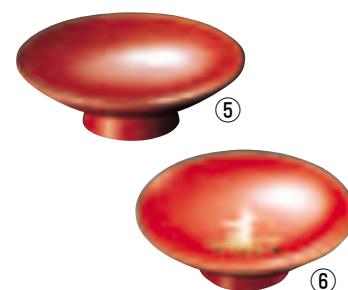

⑤ ABS製 3寸 盃 朱天金 (RFK-L2) 8-2575-0501 ¥ 330 φ91×H21

⑥ ABS製 3寸 盃 朱寿天金 (RFK-L3) 8-2575-0601 標準タイプ ¥ 340 φ91×H29 8-2575-0602 高足タイプ ¥ 440 φ91×H37



⑦ 梅 メラミン DX営業用 朱盃 重厚型 (RFK-M4)

8-2575-0701	4寸	φ125×H43	¥ 1,250
8-2575-0702	5寸	φ147×H52	¥ 1,450
8-2575-0703	6寸	φ170×H60	¥ 1,800
8-2575-0704	7寸	φ197×H70	¥ 2,500
8-2575-0705	8寸	φ228×H83	¥ 2,850
8-2575-0706	9寸	φ262×H93	¥ 3,300
8-2575-0707	尺0	φ297×H100	¥ 4,050
8-2575-0708	尺1	φ330×H122	¥ 4,600
8-2575-0709	尺3	φ390×H139	¥ 6,000
8-2575-0710	尺5	φ450×H155	¥ 11,500

※4寸～尺0まで一体物、尺1・尺3はねじ込み、尺5は足止無になります。
※4寸～8寸・尺5が一体物、9寸・尺0・尺1・尺3がねじ込み、尺2・尺4がはめ込みとなります。

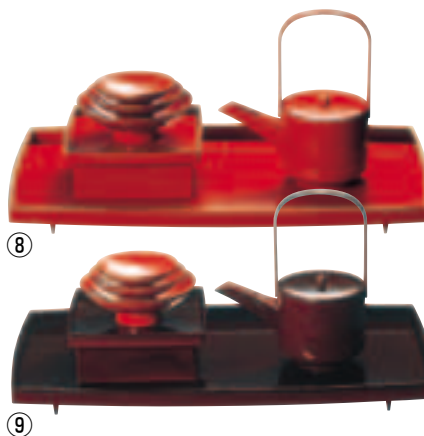

⑧ ABS製 高級寿おとそセット 朱天金(化粧箱入)

(RFK-M6) 8-2575-0801 ¥ 13,900 397×225×H120

⑨ 溜(化粧箱入) (RFK-M7) 8-2575-0901 ¥ 16,700 397×225×H120



⑩ 和酒器 (RSK-97) 朱天金

8-2575-1001 朱天金 8-2575-1002 黒天金 197×120×H157



⑪ 野立傘 (ZNT-01) 8-2575-1101 25 φ1,400×H2,000 ¥ 235,000 8-2575-1102 30 φ1,700×H2,100 ¥ 285,000

⑫ 木製 傘立 古代色 (25・30号専用) (ZKS-02) 8-2575-1201 ¥ 53,000 480×480×H600



⑬ スチール傘立 (ZKS-01) φ450×H450 8-2575-1301 大 (30号用) ¥ 16,000



⑭ 助六傘 (ZKS-42) 8-2575-1401 56235 紺 8-2575-1402 56236 赤 φ990×H700



⑮ 祭りうちわ (ZUT-01) 8-2575-1501 文字なし 580×H835 ¥ 1,860 8-2575-1502 文字入 580×H835 ¥ 1,860

注意!

※①～⑫は季節商品の為、シーズンオフになりますと長期欠品する場合がございますので、予めご了承ください。



① 大黒リース 小
 <ZFK-11> **8-2576-0101** ¥3,500
 250×80×H360 約0.2kg



② 大黒リース 中
 <ZFK-12> **8-2576-0201** ¥5,000
 310×100×H420 約0.3kg



③ 大黒リース 大
 <ZFK-13> **8-2576-0301** ¥8,000
 400×100×H500 約0.5kg



④ 福俵 中 商福 B-4
 <ZFK-04> **8-2576-0401** ¥50,000
 800×300×H700 約5kg



⑤ 福俵 小 三重ね 大吉 B-5
 <ZFK-05> **8-2576-0501** ¥60,000
 700×300×H750 約7kg



⑥ 福俵 小 笑福 B-6
 <ZFK-06> **8-2576-0601** ¥40,000
 650×300×H650 約3kg



⑦ わら細工 宝船
 <ZFK-07> **8-2576-0701** ¥12,000
 450×150×H480 約1.5kg



⑧ 福俵 極上 三つ重ね 扇鶴
 <ZFK-08> **8-2576-0801** ¥2,500
 240×90×H250 約0.6kg



⑨ わら玄関飾り 中 タケ-5
 <ZFK-09> **8-2576-0901** ¥1,200
 180×60×H450 約0.3kg

⑩ わら玄関飾り 大 タケ-6
 <ZFK-10> **8-2576-1001** ¥2,000
 200×80×H500 約0.4kg

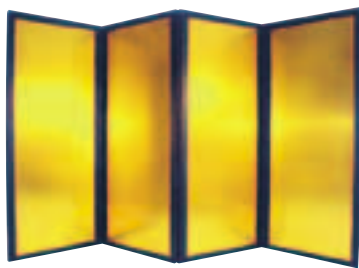
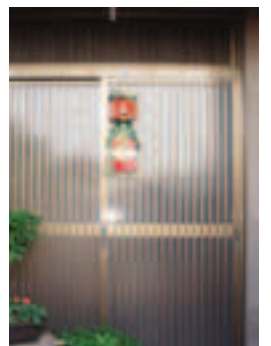

⑪ 金屏風 (4枚合わせ1組)
 <ZBY-05>
 1枚サイズ
 8-2576-1101 小 KV-A 250×H 750 ¥29,000
 8-2576-1102 中 KV-B 300×H 900 ¥39,000

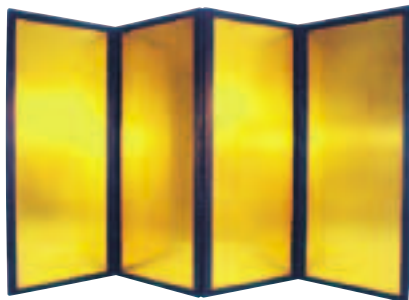

⑫ 金屏風 極上 (4枚合わせ1組) 大
 <ZBY-06> **8-2576-1201** ¥99,800
 450×H1,200 (1枚サイズ)



⑬ 神棚 三社 (桧材)
 <ZKM-01> **8-2576-1301** ¥27,000
 640×240×H450

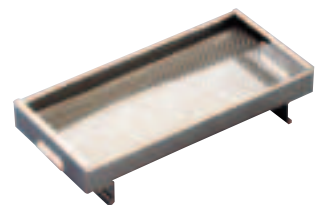

⑭ NI ステン 線香皿 FNS-1
 <ZSV-30> **8-2576-1401** ¥1,100
 183×87×H40

店舗備品

傘立て・コートハンガー

スタンド灰皿・ホール用ゴミ箱

装飾インテリア・時計

レジ周り・事務用品

工具・安全用品

害虫対策用品・環境改善用品

置物・縁起物